

ELECTRIC SECATEURS
BCL226

BAHCO®

ORIGINAL INSTRUCTIONS



EN	1
CZ	23
DE	45
EL	67
ES	89
FR	111
IT	133
NL	155
PT	177
SV	199

CE





PLEASE READ ALL SAFETY WARNINGS AND INSTRUCTIONS CAREFULLY. Failure to follow these warnings and instructions may result in electric shock, fire or other serious injury.

PLEASE KEEP ALL WARNINGS AND INSTRUCTIONS FOR FUTURE REFERENCE.



Please strictly abide by the laws and regulations of relevant countries on waste disposal.



Electrical and electronic supplies cannot be disposed of in the way of household refuse. It is forbidden to discard scrapped machinery device.

List of icons with explanation



Special safety precautions when working with electric secateurs



Wear safety glasses



Risk of injury – keep hands away from cutting head



Wear safety gloves



Do not expose to rain, water or wet conditions



Read the user guide



Keep away from heat sources



Do not put to general waste



Do not use damaged or broken batteries



Recycle in accordance with local waste regulation



Equipment complying with EC standards



Equipment complying with UK CA standards



Equipment complying with the requirements imposed or covered by regulations in Australia and New Zealand



Battery system complying with the California Energy Commission efficiency requirements

CONTENT

Product description	4
Technical specifications	4
Included in the case	4
Product components	5
Safety precautions	6
Intended use	6
User requirements	6
Use, maintenance and precautions of the battery	7
Battery charge	7
Precautions	8
Battery maintenance	9
Product operation	10
Maintenance before use	10
Start-up	10
Turn OFF	11
Failure tips	12
Cutting blade lubrication	13
Steps for cutting blade lubrication	13
Adjusting the cutting blade	13
Cutting blade replacement	14
Use, maintenance and precautions of the shear	15
Precautions for use	15
Safety precautions	16
Workplace safety precautions.....	16
Electrical safety instructions	16
Personal safety instructions	16
General power tool safety warnings	17
Work Area Safety	17
Electrical safety	17
Personal safety	17
Power Tool Use and Care	18
Service	18
Warranty conditions and registration	19

Product description

This Electric Secateur is a battery-powered pruning shear designed for effortless and precise cutting. Featuring a powerful motor, it can handle branches up to 26mm diameter.

The case includes the Electric Secateur, which contains a blade and a counter blade, a lithium battery, a charger and a tool kit.

TECHNICAL SPECIFICATIONS

Model	BCL226
Maximum voltage	12.6V
Nominal voltage	10.8V
Power	400W
Battery	10.8V - 2.5Ah
Charge voltage	AC110V ~ 220V
Charge duration	2.5 h
Battery duration	3 ~ 4 h
Maximum cutting diameter	26 mm
Weight	0,730 kg

INCLUDED IN THE CASE

1. Electric pruning shear
2. Battery charger
3. Battery pack
4. Tool kit

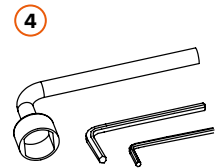
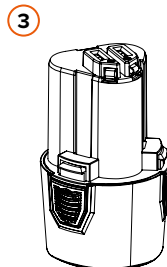
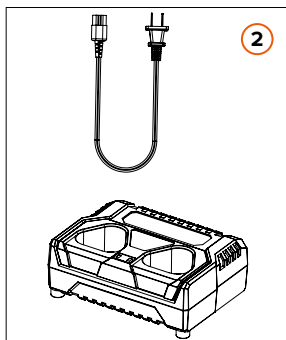
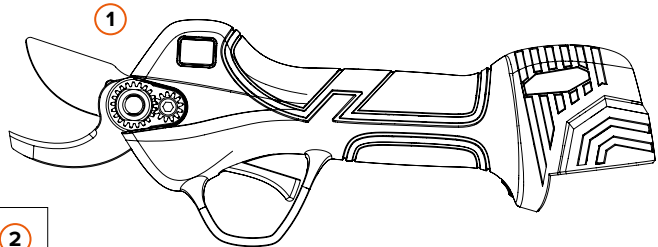

Product components

1. Cutting blades
2. Counter blade
3. Head shaft
4. Block screw
5. LCD screen
6. Trigger
7. Button ON/OFF
8. Battery removal button
9. Battery location
10. Charger plug
11. Charger AC cord
12. Battery charging jack
13. Battery discharge socket

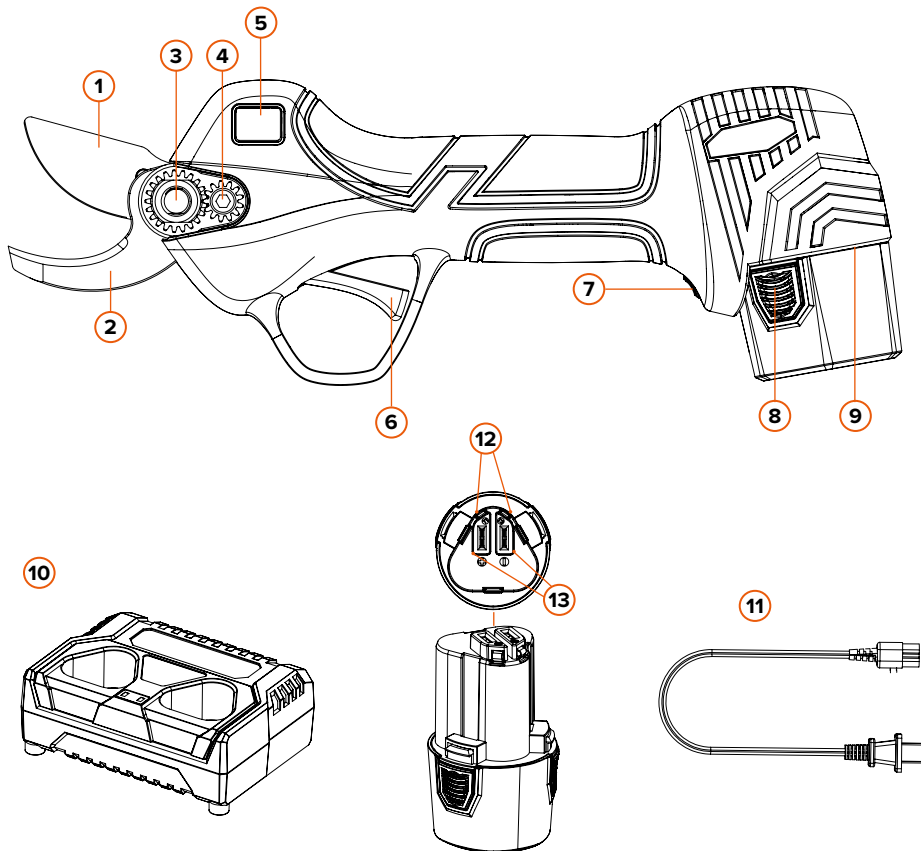

Safety precautions

While operating the electric pruning shear, keep hands away from the cutting area to avoid possible injuries.

INTENDED USE

1. Batteries and chargers not explicitly approved for the pruning shear may cause a fire or explosion. This can result in serious or fatal injuries and cause property damage.
2. Use of the pruning shear, battery or charger for the purpose for which they were not designed may result in serious or fatal injuries and may cause property damage.

USER REQUIREMENTS



WARNING! Users who have not received instructions, are not aware of and cannot assess the dangers of the pruning shear, battery and/or charger, the user or others can be seriously injured or killed.

Read the instruction manual, make sure you understand it and keep it in a safe place for possible future reference.

The user must meet the following requirements:

- a) The user is physically, sensory and mentally capable of using the pruning shear, battery and charger to work with them. If the user is able to operate the power tool, but has physical, sensory or mental restrictions, the user can only work with the equipment under the supervision of a responsible or after receiving instructions.
- b) The user is an adult.
- c) The user has received instructions from a service dealer or other expert before using the pruning shear for the first time and before using the charger and battery.
- d) The user is not under the influence of alcohol, medications and/or drugs.

Use, maintenance and precautions of the battery

BATTERY CHARGE

The battery of the new pruning shear is not fully charged. Place the battery on the desk, insert the charger output connector into the battery socket as illustrated in Fig. 1, then plug the charger into the power socket. When the indicator light comes on, charging begins. When the charger indicator light is red, it indicates that the charger is charging; when it is green, charging has already been carried out and the battery can be used.

Charging steps:

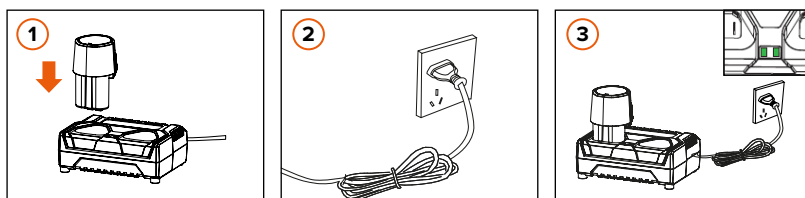

1. Take the battery and insert the charger plug into the battery, as shown in Fig. 1;
2. Plug the charger into an electrical outlet.
3. When the charger indicator light is red, it indicates that the charger is charging; when it is green, it indicates that the battery is charged.



PRECAUTIONS: Each indicator light represents the charging status of a plug. This charger has two/three plugs, as illustrated in Fig. 3. Depending on the model of the product you buy, it will have two or three plugs.



Use the charger included in the package to charge the battery, there is an indicator light corresponding to each charging plug (either for individual charging or multiple charging, check the indicator light on the charger to determine if charging is complete. The charger adopts sequential charging method instead of simultaneous charging).

NOTE: If the battery is connected or the power supply is not connected, the indicator light will be green.

IMPORTANT: Batteries connected to a charger that is unplugged from the electrical outlet will cause a deep discharge of the batteries and they will be unrecoverable.

To charge two batteries with one charger:

As shown in the figure

1. Not charged
2. Charging
3. Fully charged

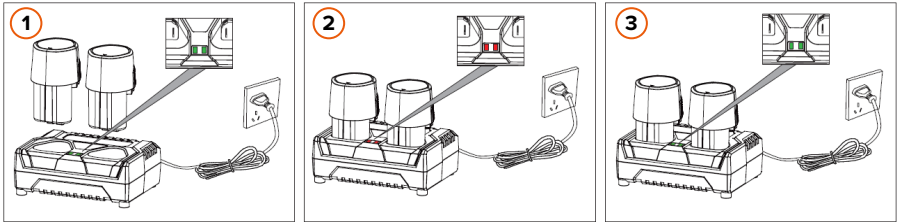

PRECAUTIONS

1. It is normal for the charger and battery to become slightly warm during charging.
2. A new battery or a battery without long-term use will take approximately 5 charge and discharge cycles to reach maximum capacity.
3. Do not recharge the battery after a short period of operation, as it can reduce battery life and performance.
4. Do not use a damaged battery or disassemble the charger and/or battery.
5. The battery will explode when it catches fire. Do not heat the battery.
6. Do not charge the battery outdoors and/or in humid environments.
7. As the battery power decreases, the cutting diameter capacity will decrease.
8. During the charging process, the electric pruning shear must be unplugged, it is strictly forbidden to use electric pruning shear when they are charging.
9. Do not store the battery in a humid environment.
10. **VERY IMPORTANT:** If the battery is not used for a long time, it should be recharged at least once every 3 months to maintain the battery life.

BATTERY MAINTENANCE

1. Do not charge in an environment with the temperature below 0oC and above 45oC, can damage the battery and charger.
2. Turn OFF the power button before connecting the battery. If the power button is ON, accidental connection of the battery with the pruning shear is likely.
3. Only use the charger specified by the manufacturer to charge the battery, if the charger is not compatible with the battery, it may cause fire and other hazards when charging the battery.
4. When the battery is not in use, keep it away from small metal objects such as paper clips, coins, keys, nails, screws that will lead to short-circuit the battery, short-circuit of the battery can cause burns or fire.
5. Do neither disassemble nor reassemble the battery.
6. Using a battery that has been short-circuited is prohibited.
7. Do not use the battery near any heat source.
8. Do not throw the battery into fire or water.
9. Do not charge near fire or sunlight.
10. Do not insert any object into the battery and/or hit or throw the battery with a hammer or foot.
11. Do not use batteries that are severely damaged or deformed.
12. You cannot solder directly on the battery.
13. Reversing the charge, reversing the polarity and over-discharging the battery is prohibited.
14. Do not connect the battery directly to the power outlet and/or the car cigarette lighter.
15. Do not use the battery in non-designated devices.
16. Direct contact with the lithium battery is prohibited.
17. Do not place the battery in containers with high temperature and high pressure, such as an oven or microwave.
18. Do not use any leaking battery.
19. Keep the battery away from children.
20. Do not use or place the battery under the sun (or direct sunlight), otherwise the battery may overheat and catch fire, resulting in a malfunction and a shorter service life.
21. Do not use the battery in places with static electricity (>64V).
22. When the battery is used for the first time, in case of corrosion, bad smell or any abnormality, it is prohibited to use the battery and must be returned to the point of sale.
23. If the skin or clothing is stained with battery electrolytes, rinse with clean water.
24. If the electric pruning shear is not used for a long time, the battery should be charged for storage.

Product operation

MAINTENANCE BEFORE USE

Instructions before start-up:

1. Check the battery power before use.
2. When the pruning shear is not in use, make sure it is unplugged. In particular, note that the pruning shear must be disconnected during the addition of lubricant, sharpening and/or replacement of the cutting blade.
3. Check cutting blade and counter blade adjustment before using electric pruning shear.

START-UP

1. Insert the battery into the location battery of the electric pruning shear.
2. Turn ON the shear ON/OFF button and the screen will light up. The first power-on buzzer will beep 2 times, then the trigger is pressed 2 times to activate the electric pruning shear.

3. **Normal pruning:** Press the trigger to close the blades and release the trigger to open them. Blades closure: Keep the trigger pressed for approximately 5 seconds, and after the acoustic signals (2 beeps) stop pressing the trigger. The blade will remain closed. Then press the trigger 2 times to activate the electric pruning shear again.

Change opening of the blade: Keep the trigger pressed for approximately 1 second, after the acoustic signal (1 beep) stop pressing the trigger. The blade will change the opening.

Activate/Deactivate progressive cutting: With the shear OFF, press the button ON/OFF and then hold down the trigger for approximately 15 seconds until you hear the acoustic signals (3 beeps).

Cut prevention safety system (Deactivated from factory): Turn the shears on and keep pressing the power button, you will hear 2 beeps; wait 6 seconds until you hear the 3rd beep and the system will be activated. Repeat this operation to deactivate it.

Explanation of how the prevention system works: The operation of the cut prevention system is based on the opening and closing of an electrical circuit through the user, so the finger used to press the trigger must always be uncovered and must have direct contact with the metal part of the trigger, i.e., the same person must be in contact with the trigger and the blade. Any cause that may influence the conductivity (e.g., the use of gloves, dry skin, humidity...) may alter the functioning of the prevention system.



CAUTION: Given the nature of the Cut prevention system, due to electrical conductivity, this system may not function correctly under certain conditions:

- Use of gloves
- Poor conductivity in the user
- Contact with a person other than the one operating the pruner
- Dry skin, calluses
- The system will be more sensitive in a humid environment than in a dry environment.



WARNING! This system is a preventive element of additional protection against eventual unwanted cuts. In no case should the cutting blades be touched as a test. As any electronic element can give unforeseen faults. In any circumstance of use, with the cut prevention safety system activated or deactivated, the user must ensure at all times that any part of the body, except the hand that holds the pruning shear, is at a minimum safety distance of 15 centimeters from the cutting blade of the pruning shear.

SNA EUROPE is not responsible for any accident caused by pruning shears.

4. Before starting to cut, check that the pruning shear works well, please check that when the trigger is pressed the blades close and when the trigger is released the blades open. Repeat this a few times.
5. Start working after checking that the shear works well.

TURN OFF

1. Press the trigger and holding it down for a few seconds and then releasing it, the blade will close and not open.
2. Turn OFF the battery, remove the battery from its location in the pruning shear.
3. Organize, clean and store the shear in the suitcase.

FAILURE TIPS

If there is a fault, perform related processing according to the display indicator code. Display screen failure warning.

Display screen failure warning: When using the shear, if any of these codes appear on the display screen, it can be repaired or processed according to the corresponding fault advice.

Alarm content	Number of flashes LED	Number of beeps	Display screen fault advice
No fault	0	0	E00
Cut prevention safety system	1	1	E01
Current sensor error	2	6	E02
MOS tube damage	3	6	E03
Hall fault / Blade breaking	4	3	E04
Peak overcurrent / Average current protection	5	5	E05
Blocked opening / Blocked rotor	6	3	E06
Default phase	7	4	E07
Undervoltage / Overvoltage	8	1	E08
MOS / chip over-temperature	9	6	E09
PWM communication failure / Shears bit voltage error	10	2	E10
Shears bit type error	10	7	E10
EPROM error	11	6	E11
Phase detection failure	12	4	E12
Programming error	13	6	E13
Historical pruning times	14	8	E14
Maintenance pruning times	15	8	E15
The number of batteries in the shears bit and battery pack is different	16	9	E16
The mainboard fails to communicate with the battery pack	17	10	E17

E14: Defined, unexecuted protection.

E15: Defined, only unexecuted protection is reminded and the display screen beeps five times per minute.

Cutting blade lubrication



Please, disconnect the battery of the pruning shear before operation.

Lubricate the cutting blade before using the shear or after using it for more than 4 hours.

To properly lubricate the shear cutting blade, it is necessary that the cutting blade and the counter blade are open, as seen in the following image.

STEPS FOR CUTTING BLADE LUBRICATION

Lubricate in the blade pin hole in the back of the shear.

Apply the lubricating grease BCL2LGRE into the hole in the cutting blade and cut through the air several times so that the lubricating oil is distributed evenly.

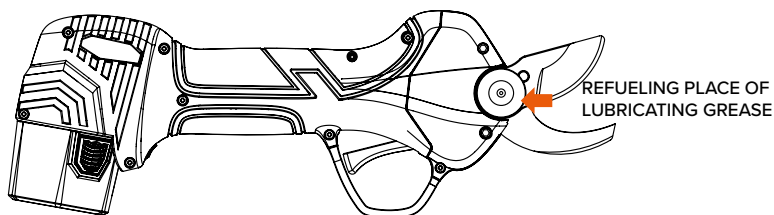

Adjusting the cutting blade



Please, disconnect the battery of the pruning shear before operation.

Check cutting blade tension/tightness before using pruning shear.

A cutting blade with the proper tension will not rotate left and/or right. Proper blade tightening will save labour when pruning with the electric shear.

PRECAUTION: When the cutting blade is closed it should not have a lateral oscillation. Lateral rotation is an abnormal state, as it will create a gap between the two blades and cause the gear teeth to not mesh properly, thus damaging the mechanical structure.

Cutting blade replacement



Please, disconnect the battery of the pruning shear before operation.

When the cutting blade no longer crosses the counter blade or shows signs of severe wear while cutting, it is recommended to replace the cutting blade.

STEPS FOR BLADE REPLACEMENT

1. For safety, turn the shear OFF and remove the battery before replacing the cutting blade.
2. Follow the steps in the image below to replace the cutting blade.
3. After replacement, clean, connect the battery, check the power and close the blades.

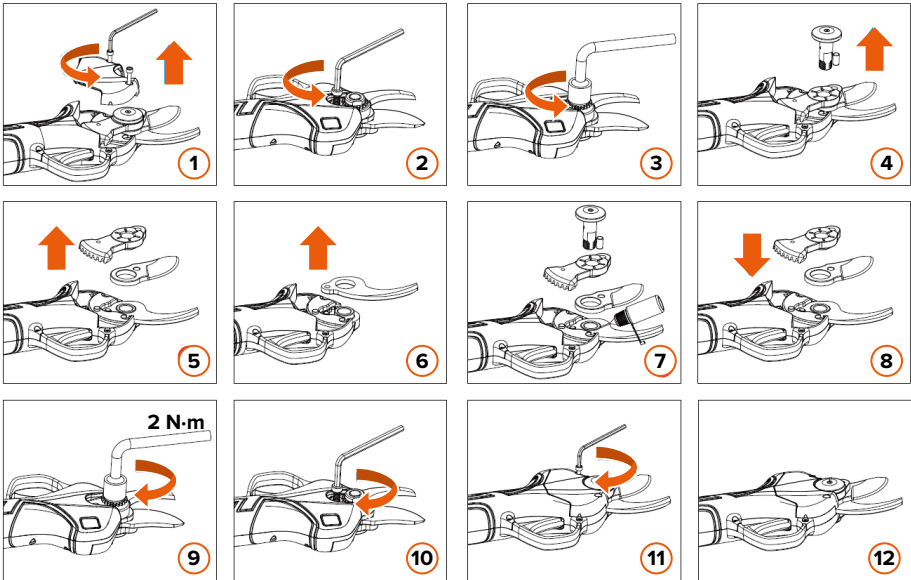

Use, maintenance and precautions of the shear

1. Do not cut the branches beyond the specified cutting diameter of the shear; do not cut hard objects such as metal and stone or any other non-plant material. Do not hold tools in a bench vise. If the cutting blade is worn or damaged, replace it in time.
2. Keep the shear and its components clean. Use a clean cloth to clean the electric pruning shear, batteries and charger (do not use corrosive cleaners or solvents). Use a soft brush or dry cloth to clean the dust from the shear head.
3. Do not immerse the electric pruning shear, batteries and/or charger in any liquid, including water.
4. Use the electric pruning shear in accordance with the instructions for use. Do not use the electric pruning shear, battery and charger if they are damaged.
5. If pressing the power button does not turn the shear ON or OFF correctly, do not use it, since it is dangerous to use it when the power button does not work. It will need to be repaired.
6. Make sure the power button is OFF when making adjustments, replacing accessories, or storing the electric pruner. This preventive measure will reduce the risk of accidental starting of the electric shear.
7. Keep unused shear out of the reach of children. Do not allow the use of the shear to those who are not familiar with electric pruning shears or who do not understand the instructions. It is dangerous for untrained users to use it.
8. When using the shear and its accessories, follow the instructions for use and methods of use, as well as take into account the work environment and the tasks to be performed. Using them in any operation that does not meet the requirements can be dangerous.
9. After using the shear, remove dirt from the cutting blade and counter blade, then lubricate the cutting blade and check the blades fit.

PRECAUTIONS FOR USE

1. When the branch to be pruned is too hard, the trigger should be released in time and then the cutting blade will automatically reopen.
2. If the battery cannot be charged properly, first check if the battery charger is properly connected. Then make sure the charging voltage is the same as indicated in the nameplate.
3. If any electrical or mechanical failure occurs, turn OFF the power button immediately.
4. If it does not work according to the instructions, it may cause the battery liquid to erupt. Please do not touch the liquid. In case of accidental contact, rinse immediately with water. If the liquid splashes into the eye, after rinsing with water, go to hospital, as the liquid expelled from the battery may cause irritation or burns.

Safety precautions



Keep the blades closed when the pruning shear stops working.

WARNING! Reading all instructions carefully, failure to follow all instructions can cause electric shock, fire or other serious injuries!

WORKPLACE SAFETY PRECAUTIONS

1. Keep the workplace clean, dark and chaotic workplaces can cause accidents.
2. Do not operate the electric pruning shear in explosive, flammable and/or humid environments.
3. Operate the electric pruning shear only after children and bystanders leave the job site to avoid accidental injuries during operation.

ELECTRICAL SAFETY INSTRUCTIONS

1. The plug on the battery must match the connector on the battery. Do not modify the plug and/or connector.
2. Do not expose the shear to rain or moisture. Water or other liquids can increase the risk of electric shock and damage to the device.
3. Do not mistreat the cables. Do not use the power cord to lift, pull the shear, or unplug. Keep the shear away from heat, oil, sharp edges or moving parts. Do not use the charger when the power cord or plug is damaged. Damaged and tangled cords can increase the risk of electric shock.

PERSONAL SAFETY INSTRUCTIONS

1. Be alert, pay attention to the operation and stay awake when working with the electric shear. Do not use the electric shear under fatigue, medication and/or if alcohol has been consumed. Distraction during operation can cause serious personal injuries.
2. Wear safety protections and always wear protective glasses. In appropriate conditions, non-slip safety shoes, helmet, hearing protection, etc. can reduce personal injuries.
3. Remove all adjusting keys before turning ON the shear. Any adjustment wrench left in the rotating parts of the shear can cause personal injuries.
4. When operating, do not overstretch your hands, keep them away from the work area, ensure that no material or surface under the operating area is not damaged, always pay attention to the balance between the feet and the body to better control the electric shear in case of any accident.
5. Dress appropriately, do not wear loose clothing, and keep your hair, clothing, and sleeves away from moving parts, as loose clothing, ornaments, or long hair can get caught in moving parts.

General power tool safety warnings



WARNING! Read all safety warnings and all instructions. Failure to follow the warnings and instructions may result in electric shock, fire and/or serious injury.

The term “power tool” in the warnings refers to your mains-operated (corded) power tool or battery-operated (cordless) power tool.

WORK AREA SAFETY

- a) Keep work area clean and well lit. Cluttered or dark areas invite accidents.
- b) Do not operate power tools in explosive atmospheres, such as in the presence of flammable liquids, gases or dust. Power tools create sparks which may ignite the dust or fumes.
- c) Keep children and bystanders away while operating a power tool. Distractions can cause you to lose control.

ELECTRICAL SAFETY

- a) Power tool plugs must match the outlet. Never modify the plug in any way. Do not use any adapter plugs with earthed (grounded) power tools. Unmodified plugs and matching outlets will reduce risk of electric shock.
- b) Avoid body contact with earthed or grounded surfaces such as pipes, radiators, ranges and refrigerators. There is an increased risk of electric shock if your body is earthed or grounded.
- c) Do not expose power tools to rain or wet conditions. Water entering a power tool will increase the risk of electric shock.
- d) Do not abuse the cord. Never use the cord for carrying, pulling or unplugging the power tool. Keep cord away from heat, oil, sharp edges or moving parts. Damaged or entangled cords increase the risk of electric shock.
- f) If operating a power tool in a damp location is unavoidable, use a ground fault circuit interrupter (GFCI) protected supply. Use of a GFCI reduces the risk of electric shock.

PERSONAL SAFETY

- a) Stay alert, watch what you are doing and use common sense when operating a power tool. Do not use a power tool while you are tired or under the influence of drugs, alcohol or medication. A moment of inattention while operating power tools may result in serious personal injury.
- b) Use personal protective equipment. Always wear eye protection. Protective equipment such as dust mask, non-skid safety shoes, hard hat, or hearing protection used for appropriate conditions will reduce personal injuries.
- c) Prevent unintentional starting. Ensure the switch is in the off position before connecting to power source and/or battery pack, picking up or carrying the tool. Carrying power tools with your finger on the switch or energizing power tools that have the switch on invites accidents.
- d) Remove any adjusting key or wrench before turning the power tool on. A wrench or a key left attached to a rotating part of the power tool may result in personal injury.

- e) Do not overreach. Keep proper footing and balance at all times. This enables better control of the power tool in unexpected situations.
- f) Dress properly. Do not wear loose clothing or jewelry. Keep your hair, clothing and gloves away from moving parts. Loose clothes, jewelry or long hair can be caught in moving parts.
- g) If devices are provided for the connection of dust extraction and collection facilities, ensure these are connected and properly used. Use of dust collection can reduce dust-related hazards.

POWER TOOL USE AND CARE

- a) Do not force the power tool. Use the correct power tool for your application. The correct power tool will do the job better and safer at the rate for which it was designed.
WARNING: The use of any accessory or attachment or performance of any operation with this tool, other than those recommended in this instruction manual may present a risk of personal injury.
- b) Do not use the power tool if the switch does not turn it on and off. Any power tool that cannot be controlled with the switch is dangerous and must be repaired.
- c) Disconnect the plug from the power source and/or the battery pack from the power tool before making any adjustments, changing accessories, or storing power tools. Such preventive safety measures reduce the risk of starting the power tool accidentally.
- d) Store idle power tools out of the reach of children and do not allow persons unfamiliar with the power tool or these instructions to operate the power tool. Power tools are dangerous in the hands of untrained users.
- e) Maintain power tools. Check for misalignment or binding of moving parts, breakage of parts and any other condition that may affect the power tool's operation. If damaged, have the power tool repaired before use. Many accidents are caused by poorly maintained power tools.
- f) Keep cutting tools sharp and clean. Properly maintained cutting tools with sharp cutting edges are less likely to bind and are easier to control.
- g) Use the power tool, accessories and tool bits, etc. in accordance with these instructions, taking into account the working conditions and the work to be performed. Use of the power tool for operations different from those intended could result in a hazardous situation.

SERVICE

- a) Have your power tool serviced by a qualified repair person using only identical replacement parts. This will ensure that the safety of the power tool is maintained.

SNAE General Warranty

1. Where permitted by law, all hand tools for professional use in the catalogue are offered with a lifetime warranty - a warranty against material and manufacturing defects for the normal lifetime of the tool in question. 'Lifetime' is defined as the period of time a tool can be expected to last under normal use and conditions. As a reminder, the professional use is defined as the use of the tool for purposes which are related to a trade, business, or profession of the user.
2. The following are excluded from this above lifetime warranty for professional use: pneumatic tools, hydraulic tools, battery powered tools, electrical/electronic tools, torque tools, automotive tools and measuring tools. These tools and other tools not covered by lifetime warranty have a warranty period is ONE YEAR (12 months) from the purchase date of the product unless other conditions are defined in the specific warranty conditions of the tool. Batteries are warranted to be free of defects in workmanship and materials for a period of TWO YEARS from the date of original purchase. If inspection shows the issue is caused by defective workmanship or materials, the product will be repaired (or at our option, replaced) without charge if still within the warranty period.
3. The warranty period for consumers (non-professional use) will be defined by the local regulation about consumers' goods.
4. Defective products will be repaired, replaced or substituted. In general, SNA Europe does not cover the cost of immobilization, relocation, site visit or onsite repair at the customer's premises or travel costs for repair, replacement or substitution of products.
5. Any product that has been incorrectly used or incorrectly maintained, or that is worn from improper use or that has suffered unauthorized modifications, is not covered by this warranty.
6. This warranty does not cover any repairs or parts that are subject to wear resulting from use or other natural wear and tear, such as but not limited to blades, rubber parts, seals, gaskets, sanding plates, gears, bearings, wheels, oil, air filters, clamps and other parts defined as consumables. This warranty does not cover as well defects in the tool caused by use or other natural wear and tear.
7. Any product that has been used under environmental conditions for which it was not designed or that has suffered any damage caused by external influences (water, salt water, chemical, physical, impact, extreme temperatures) or foreign substances is not covered by this warranty. In case of loss or the total or partial destruction of the product, the product is not covered by this warranty unless the beneficiary of the warranty provides precise technical proof of the origin of the claim, a material defect or a construction defect, and of the components of the product concerned.
8. A warranty claim must be submitted within the warranty period. This requires the submission or shipment of the complete tool in question with verification of sale documentation, which must validate the purchase date and the product designation, to the retailer or distributor.
9. Replacement or repair of the product will be carried out as quickly as possible. On receipt of the replaced or repaired product the customer is requested to validate conformity. Replacements and repairs provided under the warranty do not lengthen or renew the warranty period for the tool.
10. Any maintenance or repair carried out during the warranty period must, under penalty of voiding this warranty, be carried out by an authorized distributor or official service agent, except for the maintenance operations to be carried out by the user as specified in the product manual.

(ENG) UK / EU DECLARATION OF CONFORMITY ORIGINAL
 (FRA) DÉCLARATION UE DE CONFORMITÉ
 (SPA) DECLARACIÓN UE DE CONFORMIDAD
 (POR) DECLARAÇÃO UE DE CONFORMIDADE
 (ITA) DICHIARAZIONE DI CONFORMITÀ UE
 (SWE) EU-FÖRSÄKRAN OM ÖVERENSSTÄMMELSE
 (NLD) EU- VERKLARING VAN OVERENSTEMMING
 (POL) EU DEKLARACJA ZGODNOŚCI
 (HUN) EU - MEGFELELŐSÉGI NYILATKOZAT
 (BUL) ЕС ДЕКЛАРАЦИЯ ЗА СЪОТВЕТСТВИЕ
 (SLV) IZJAVA EU O SKLADNOSTI
 (LIT) ES ATITIKIMO DEKLARACIJA
 (LAV) ES ATBILTĪBAS DEKLARĀCIJA

(DEU) EG-KONFORMITÄTSEKTLÄRUNG ÜBERSETZUNG DER ORIGINALKONFORMITÄTSEKTLÄRUNG
 (DAN) EU-ØVERENSSTEMMELSESEKTLÆRING
 (NOR) EUSAMSVERKLARING
 (FIN) EU-VÄLITUSTENNUMKAIJUSUVAUKUTUS
 (RUS) ДЕКЛАРАЦИЯ О СООТВЕТСТВИИ EU
 (TUR) EU STANDARDIZASYON BEYANI
 (CES) EU PROHLÁŠENÍ O SHODĚ
 (SLK) VYHLÁSENIE O ZHODE EU
 (ELL) ΔΗΛΩΣΗ ΣΥΜΜΟΡΦΩΣΗΣ ΜΕ ΕΕ
 (RON) DECLARAȚIE DE CONFORMITATE UE
 (HRV) EU IZJAVA O USKLADENOSTI
 (EST) EL VASTAVUSDEKLARATSIOON

EU ADDRESS: SNA Europe SAS
 Allée Rosa Luxembourg
 95610 Eragny sur Oise - France

UK ADDRESS: SNA Europe UK
 Moorhead way - Bramley - Rotherham
 S66 1YY - United Kingdom

(ENG) Hereby declares that: / The device:
 (FRA) Déclare par la présente que: / L'appareil:
 (SPA) Declaro que: / El dispositivo:
 (POR) Vimos por este meio declarar: / O aparelho:
 (ITA) Con la presente dichiaro che: / Dispositivo:
 (DEU) Hiermit wird erklärt, dass die folgenden Erzeugnisse:
 (NLD) Hierbij verklaart dat: / Het apparaat:
 (POL) Niniejszym oświadczam, że: / Urządzenia:
 (HUN) Ez kijelentem, hogy: / Az eszköz:
 (BUL) С настоящото декларирам, че: / Устройството:
 (SLV) S tem izjavljam, da: / Naprava:
 (LIT) Šiuo pareiškimu pareiškiama, kad: / Įrenginys:
 (LAV) Ar šo paziņo, ka: / Ierīce:

(SWE) Härmed deklarerar att: / Enheten:
 (DAN) Erklærer herved at: / enheten:
 (NOR) Erklærer herved at: / enheten:
 (FIN) Vakuutamme täten: / Että tuote:
 (RUS) Настоящим заявляю, что: / Устройство:
 (TUR) Beyan ederiz ki: / Cihaz:
 (CES) Nize prohlašujeme, že: / výrobek:
 (SLK) Týmto prehlasujeme, že: / Výrobok:
 (ELL) Δηλώνει ότι: / Ησσκευή:
 (RON) Prin prezenta declară că: / Dispozitivul:
 (HRV) Ovimе izjavljuјemо da: / Uredaj:
 (EST) Käesolevaga teatab, et: / Seade:

(ENG) Type(s):
 (FRA) Type(s):
 (SPA) Tipo(s):
 (POR) Tipo:
 (ITA) Tipo:
 (DEU) Artikelnummern :
 (NLD) Typen:
 (POL) Typ:
 (SWE) Typ:
 (DAN) Typ:
 (NOR) Typ:
 (FIN) Tyyppi:
 (RUS) тип:
 (TUR) Ürün:
 (CES) Typ:
 (SLK) Typ:
 (ELL) Τύπος:
 (HUN) Típus:
 (BUL) тип(ове):
 (RON) Tipuri:
 (SLV) Vrste:
 (HRV) Vrsta(e):
 (LIT) Tipas (-iai):
 (EST) Tüüpid(i):
 (LAV) Veids(-i):



(ENG) Product: ELECTRIC SECATEURS
 (FRA) Produit: SECATEUR ELECTRIQUE
 (SPA) Producto: TIJERAS DE PODAR ELECTRONICAS
 (POR) Produto: TESOURA DE PODA ELECTRONICA
 (ITA) Prodotto: FORBICI ELETTRONICHE
 (DEU) Produkt: ELEKTRISCHE REBSCHERE
 (NLD) Product: ELEKTRISCHE SNOEISCHAAR
 (POL) Produkt: SEKATOR ELEKTRONICZNY
 (SWE) Produkt: ELEKTRONISK TRÄDGÄRDSSAX
 (DAN) Produkt: ELEKTRONISK BESKÆRESAKS
 (NOR) Produkt: ELEKTRONISK GRENSAKS
 (FIN) Tuote: ELEKTRONINSET PUUTARHASAKSET
 (RUS) Изделие: ЭЛЕКТРИЧЕСКИЕ СЕКАТОРЫ
 (TUR) Ürün: ELEKTRONIK SEKATÖR
 (CES) Výrobek: ELEKTRONICKE ZAHRADNICKE NUZKY
 (SLK) Výrobok: ELEKTRONICKE ZAHRADNICKE NOZNICE
 (ELL) Προϊόν: ΗΛΕΚΤΡΟΝΙΚΗ ΨΑΛΙΔΑ
 (HUN) Termék: ELEKTROMOS METSZOOLLOK
 (BUL) продукт: ЕЛЕКТРИЧЕСКА НОЖИЦА
 (RON) Produs: SECATOARE ELECTRICE
 (SLV) izdelek: ELEKTRICNE STRALJE
 (HRV) proizvod: ELEKTRICNE SKADE
 (LIT) Produkta: ELEKTROS SEKATERIAI
 (EST) Toode: ELEKTRILISE SKAATRID
 (LAV) Produkts: ELEKTRISKIE SEKATERI

(ENG) Was manufactured in conformity with the provisions in the:
 (FRA) A été fabriqué en conformité avec les dispositions des:
 (SPA) Está fabricada según las disposiciones de:
 (POR) Foi fabricado em conformidade com os pressupostos:
 (ITA) Prodotto in conformità con le disposizioni:
 (DEU) In Übereinstimmung mit folgenden Bestimmungen gefertigt wurden.
 (NLD) Is vervaardigd in overeenstemming met de bepalingen in de:
 (POL) Został wyprodukowany zgodnie z przepisami
 (HUN) A következő rendelkezéseknél megfelelően gyártották:
 (BUL) Произведено в съответствие с разпоредбите на:
 (SLV) izdelano v skladu z določili v:
 (LIT) Pagaminta laikantis šių taisyklių:
 (LAV) Tika ražots saskaņā ar noteikumiem:

(SWE) Producerats enligt bestämmelserna i följande direktiv:
 (DAN) Produceret i samsvær med bestemmelserne i:
 (NOR) Produceret i samsvær med bestemmelserne i:
 (FIN) On valmistettu noudattaen säännöksiä:
 (RUS) Было произведено в соответствии с положениями:
 (TUR) Aşağıdaki direktif ve Standartlara uygun üretilmiştir:
 (CES) Byl vyroben ve shodě s předpisy:
 (SLK) Bol vyroben v zhode s predpismi:
 (ELL) Κατασκευάστηκε σύμφωνα με τις διατάξεις του:
 (RON) A fost fabricat în conformitate cu prevederile din:
 (HRV) Proizvedeno u skladu s odredbama u:
 (EST) Toodeul vastavalt järgmistele nõuetele:

EU DIRECTIVES: Directive 2006/42/EC
Directive 2014/30/EU

UK REGULATIONS: Supply of Machinery (Safety) Regulations 2008
No. 1597
Electromagnetic Compatibility Regulations 2016
No. 1091

STANDARDS:

EN 62841-1:2015+A11:2022
EN IEC 55014-1:2021
EN IEC 55014-2:2021

(ENG) Person authorized to compile the technical file:
(FRA) Personne autorisée à constituer le dossier technique:
(SPA) Persona facultada para elaborar el expediente técnico:
(POR) Pessoa autorizada para elaborar o dossier técnico:
(ITA) Persona autorizzata a compilare la pratica tecnica:
(DEU) Bevollmächtigter(z) zum Zusammenstellen technischer Unterlagen:
(NLD) Persoon die is gemachtigd het technisch dossier samen te stellen:
(POL) Osoba odpowiedzialna za zestawianie pliku technicznego:
(SWE) Person som är behörig att sammanställa den tekniska dokumentationen:
(DAN) Person bemyndiget til at udarbejde tekniske beskrivelser:
(NOR) Autorisert person for utarbeidelse av den tekniske filen:
(FIN) Henkilö on valtuutettu kokoamaan teknisen tiedoston:
(TUR) Teknik dosyayı düzenlemeye yetkili kişi:
(RUS) Лицо, уполномоченное на составление технической документации:
(CES) Autorizovaná osoba pro sestavení technického spisu:
(SLK) Osoba zodpovedná za vypracovanie technickej dokumentácie:
(ELL) Άτομο εξουσιοδοτημένο να καταρτίσει τον τεχνικό φάκελο:
(HUN) A műszaki dokumentáció összeállítására feljogosított személy:
(BUL) Лице, уполномощено да състави техническото досие:
(RON) Persoana autorizată sa întocmească dosarul tehnic:
(SLV) Oseba, pooblaščená za sestavljanje tehnične dokumentacije:
(HRV) Osoba ovlaštena za sastavljanje tehničke dokumentacije:
(LIT) Asmuo, įgaliojamas sudaryti techninę bylą:
(EST) Tehnilist toimikut koostama volitatud isik:
(LAV) Persona, kas pilnvarota sastādīt tehnisko dokumentāciju:



SERGIO GARCÍA
Quality manager

SNA Europe SAS
Allée Rosa Luxembourg
95610 Eragny sur Oise - France

Date: June 4, 2024

(ENG) This declaration of conformity is issued under the sole responsibility of the manufacturer.
(FRA) Cette déclaration de conformité est établie sous la seule responsabilité du fabricant.
(SPA) Esta declaración de conformidad se emite bajo la exclusiva responsabilidad del fabricante.
(POR) Esta declaração de conformidade é emitida sob a exclusiva responsabilidade do fabricante.
(ITA) La presente dichiarazione di conformità è rilasciata sotto la responsabilità esclusiva del fabbricante.
(DEU) Diese Konformitätserklärung wird in alleiniger Verantwortung des Herstellers ausgestellt.
(NLD) Deze conformiteitsverklaring wordt uitgegeven onder de exclusieve verantwoordelijkheid van de fabrikant.
(POL) Niniejsza deklaracja zgodności wydawana jest na wyłączną odpowiedzialność producenta.
(SWE) Denna försäkran om överensstämmelse utfärdas på tillverkarens eget ansvar.
(DAN) Denne overensstemmelseerklæring udstedes udelukkende på fabrikantens ansvar.
(NOR) Denne samsvarserklæringen utstedes under eget ansvar av produsenten.

(FIN) Tämä vaatimustenmukaisuusvakuutus on annettu valmistajan yksinomaisella vastuulla.
(TUR) Bu uygunluk beyanı, tamamen üreticinin sorumluluğunda yayınlanmıştır.
(RUS) Настоящая декларация о соответствии выдается исключительно под ответственность производителя.
(CES) Toto prohlášení o shodě se vydává na výhradní odpovědnost výrobce.
(SLK) Toto vyhlásenie o zhode sa vydáva na výhradnú zodpovednosť výrobcu.
(ELL) Αυτή η δήλωση συμμόρφωσης εκδίδεται με αποκλειστική ευθύνη του κατασκευαστή.
(HUN) Ezt a megfelelőségi nyilatkozatot a gyártó kizárólagos felelősségére bocsátják ki.
(BUL) Тази декларация за съответствие се издава под изключителната отговорност на производителя.
(RON) Această declarație de conformitate este emisă sub responsabilitatea exclusivă a producătorului.
(SLV) Ta izjava o skladnosti je izdana na izključno odgovornost proizvajalca.
(HRV) Ova izjava o skladnosti izdaje se isključivo na odgovornost proizvođača.
(LIT) Ši atitikties deklaracija išduodama tik gamintojo atsakomybe.
(EST) See vastusavaldatuse deklaratsioon antakse välja tootja ainuvastutusel.
(LAV) Par šīs atbilstības deklarācijas izdošanu atbild tikai ražotājs.

- CS** Pro stažení kompletního návodu přejděte na stránku www.bahco.com nebo naskenujte QR kód
- DE** Um die gesamte Bedienungsanleitung herunterzuladen, gehen Sie zu www.bahco.com oder scannen Sie den QR-Code
- DA** Download hele brugsanvisningen ved at besøge www.bahco.com eller scan QR-koden
- EL** Για λήψη του εγχειριδίου οδηγιών μεταβείτε στη διεύθυνση www.bahco.com ή σαρώστε τον κωδικό QR
- EN** For downloading the full instruction manual go to www.bahco.com or flash the QR-code
- ES** Para descargar el manual de instrucciones completo, vaya a www.bahco.com o escanee el código QR.
- FI** Täydellisen käyttöohjeen saat osoitteesta www.bahco.com tai skannaamalla QR-koodin
- FR** Pour télécharger le manuel d'instructions complet, rendez-vous sur www.bahco.com ou scannez le code QR
- HR** Za preuzimanje korisničkog priručnika u cijelosti idite na www.bahco.com ili skenirajte crtični kod
- HU** A használati útmutató letöltéséhez lépjen a www.bahco.com oldalra, vagy olvassa le a QR-kódot.
- IT** Per scaricare il manuale di istruzioni completo andare sul sito www.bahco.com oppure scansionare il codice QR
- NL** Om de complete gebruiksaanwijzing te downloaden, ga naar www.bahco.com of gebruik de QR-code
- NO** Besøk www.bahco.com for å laste ned hele instruksjonshåndboken, eller les av QR-koden
- PL** Aby pobrać cały podręcznik obsługi, wejdź na stronę www.bahco.com lub zeskanuj kod QR
- PT** Para descarregar o manual de instruções na íntegra, vá a www.bahco.com ou leia o código QR
- RO** Pentru descărcarea manualului complet de instrucțiuni, accesați www.bahco.com sau scanați codul QR
- SV** Hämta den fullständiga instruktionshandboken på www.bahco.com/sv-se/ eller läs av QR-koden.
- SK** Ak si chcete stiahnuť celý návod na použitie, kliknite na www.bahco.com alebo naskenujte QR kód
- SL** Za prenos celotnega priročnika z navodili za uporabo pojdite na www.bahco.com ali poskenirajte QR-kodo.
- TR** Tam kullanım kılavuzunu indirilmek için www.bahco.com adresine gidin veya QR kodunu gönderin



www.bahco.com

ELEKTRICKÉ ZAHRADNÍ NŮŽKY
BCL226

BAHCO®

PROVOZNÍ POKYNY



CE



**PEČLIVĚ SI PŘEČTĚTE VŠECHNA BEZPEČNOSTNÍ UPOZORNĚNÍ A POKYNY.**

Neodržení těchto upozornění a pokynů může mít za následek úraz elektrickým proudem, požár nebo jiné vážné zranění.

USCHOVEJTE SI VŠECHNA VAROVÁNÍ A POKYNY PRO BUDOUCÍ POUŽITÍ.

Důsledně dodržujte zákony a předpisy příslušných zemí týkající se likvidace odpadu.



Elektrické a elektronické spotřebiče nelze likvidovat jako domácí odpad. Je zakázáno vyhazovat vyřazené strojní zařízení.

Seznam ikon s vysvětlením

Zvláštní bezpečnostní opatření při práci s elektrickými zahradnickými nůžkami



Nebezpečí poranění - držte ruce dál od řezné hlavy



Nevystavujte dešti, vodě nebo vlhkému prostředí



Uchovávejte mimo dosah zdrojů tepla



Nepoužívejte poškozené nebo rozbité baterie



Používejte ochranné brýle



Používejte ochranné rukavice



Přečtěte si uživatelskou příručku.



Neodkládejte do běžného odpadu



Recyklujte v souladu s místními předpisy o odpadech



Zařízení splňující normy ES



Zařízení splňující normy UK CA



Zařízení splňující požadavky stanovené nebo upravené předpisy v Austrálii a na Novém Zélandu



Bateriový systém splňující požadavky Kalifornské energetické komise na účinnost

OBSAH

Popis výrobku	4
Technické specifikace	4
Obsah dodávky	4
Součásti výrobku	5
Bezpečnostní opatření	6
Zamýšlené použití	6
Požadavky uživatelů	6
Použití, údržba a bezpečnostní opatření baterie	7
Nabíjení baterie	7
Bezpečnostní opatření	8
Údržba baterií	9
Provoz výrobku	10
Údržba před použitím	10
Uvedení do provozu	10
Vypnutí	11
Tipy v případě závady	12
Mazání čepelí	13
Postup při mazání čepelí	13
Nastavení čepele	13
Výměna čepele	14
Použití, údržba a bezpečnostní opatření	15
Bezpečnostní opatření pro použití	15
Bezpečnostní opatření	16
Bezpečnostní opatření na pracovišti.....	16
Pokyny pro elektrickou bezpečnost	16
Pokyny pro osobní bezpečnost	16
Obecná bezpečnostní upozornění pro elektrické nářadí	17
Bezpečnost na pracovišti	17
Elektrická bezpečnost	17
Osobní bezpečnost	17
PPoužívání a péče o elektrické nářadí	18
Servisní podpora	18
Záruční podmínky a registrace	19

Popis výrobku

Tyto elektrické nůžky na větve jsou akumulátorové nůžky určené pro snadné a přesné stříhání. Jsou vybaveny výkonným motorem a poradí si s větvěmi o průměru až 26 mm.

Kuřifik obsahuje elektrický zahradní nůžky, které jsou vybaveny čepelí a protičepelí,, lithiovou baterií, nabíječkou a sadu nářadí.

TECHNICKÁ SPECIFIKACE

Model	BCL226
Maximální napětí	12.6V
Jmenovité napětí	10.8V
Výkon	400W
Baterie	10.8V - 2.5Ah
Nabíjecí napětí	AC110V ~ 220V
Doba nabíjení	2.5 h
Doba provozu na 1 baterii	3 ~ 4 h
Maximální průměr řezu	26 mm
Hmotnost	0,730 kg

OBSAH DODÁVKY

1. Elektrické nůžky na větve
2. Nabíječka baterií
3. Bateriový blok
4. Sada nářadí

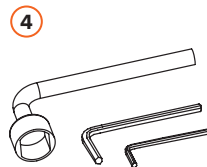
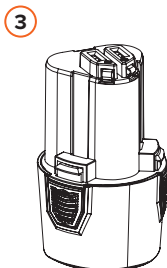
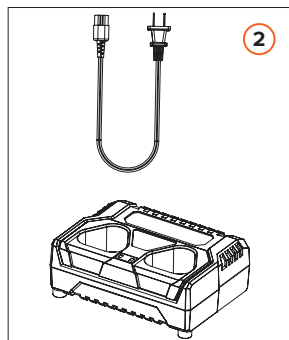
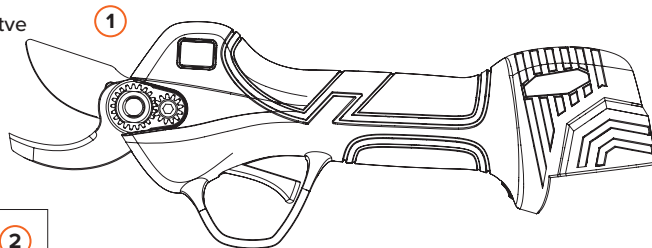

Komponenty výrobku

1. Čepel
2. Protičepel
3. Hřídel hlavy
4. Blokový šroub
5. LCD displej
6. Spouštěč
7. Tlačítko ON/OFF
8. Tlačítko pro vyjmutí baterie
9. Uložení baterie
10. Zástrčky nabíječky pro akumulátory
11. Síťový kabel nabíječky
12. Patice pro nabíjení baterie
13. Patice pro vybíjení baterie

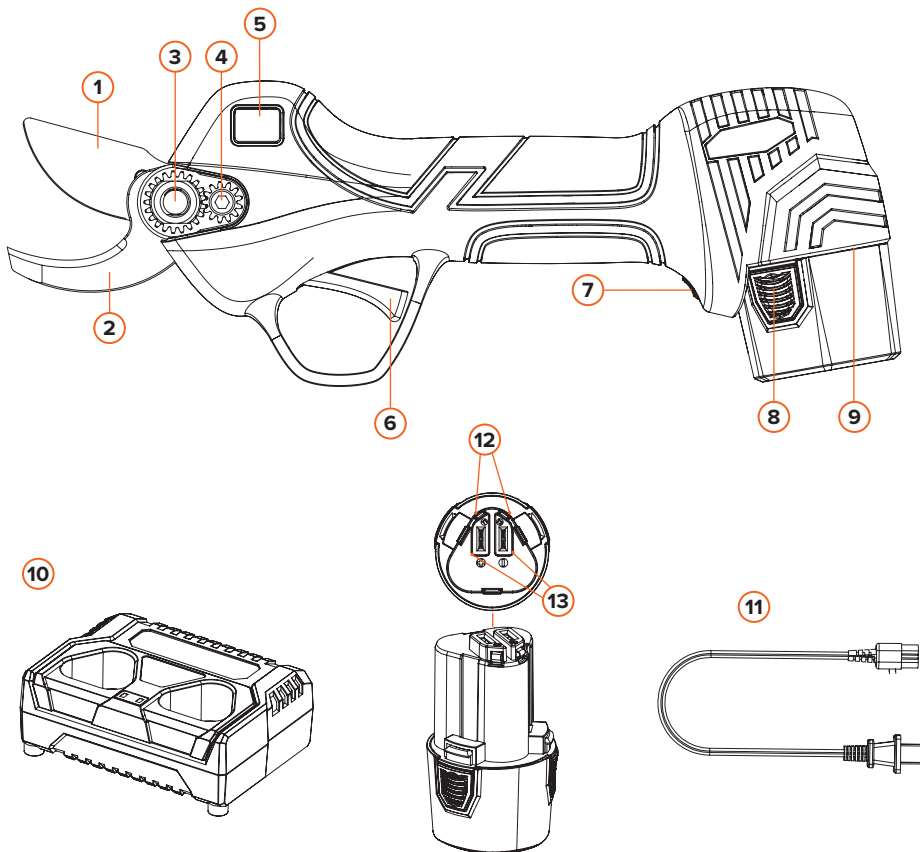

Bezpečnostní opatření

Při práci s elektrickými nůžkami na větve držte ruce v dostatečné vzdálenosti od místa řezu, abyste předešli případnému poranění.

ZAMÝŠLENÉ POUŽITÍ

1. Baterie a nabíječky, které nejsou výslovně schváleny pro nůžky na větve, mohou způsobit požár nebo výbuch. To může mít za následek vážná nebo smrtelná zranění a způsobit škody na majetku.
2. Používání zahradních nůžek, akumulátoru nebo nabíječky k účelům, pro které nejsou určeny, může vést k vážným nebo smrtelným zraněním a může způsobit škody na majetku.

POŽADAVKY UŽIVATELE



POZOR! Uživatelé, kteří neobdrželi pokyny, neznají a nedokáží posoudit nebezpečí, která s sebou nůžky na větve, baterie a/nebo nabíječka nesou, mohou uživatele nebo jiné osoby vážně zranit nebo usmrtit.

Přečtěte si návod k použití, ujistěte se, že mu rozumíte, a uschovejte jej na bezpečném místě pro případné budoucí použití.

Uživatel musí splňovat následující požadavky:

- a) Uživatel je fyzicky, smyslově a duševně schopen používat nůžky na větve, akumulátor a nabíječku pro práci s nimi. Pokud je uživatel schopen s elektrickým nářadím pracovat, ale má fyzická, smyslová nebo duševní omezení, může se zařízením pracovat pouze pod dohledem odpovědné osoby nebo po obdržení pokynů.
- b) Uživatel musí být dospělá osoba.
- c) Před prvním použitím nůžek a před použitím nabíječky a akumulátoru obdržel uživatel pokyny od servisního prodejce nebo jiného odborníka.
- d) Uživatel není pod vlivem alkoholu, léků a/nebo drog.

Použití, údržba a bezpečnostní opatření baterie

NABÍJENÍ BATERIE

Akumulátor nových nůžek není plně nabitý. Položte akumulátor na stůl, zasuňte výstupní konektor nabíječky do zásuvky akumulátoru, jak je znázorněno na obr. 1, a poté zapojte nabíječku do zásuvky. Jakmile se rozsvítí kontrolka, nabíjení začíná. Svítí-li kontrolka nabíječky červeně, znamená to, že nabíječka nabíjí; svítí-li zeleně, nabíjení již proběhlo a baterii lze používat.

Kroky nabíjení:

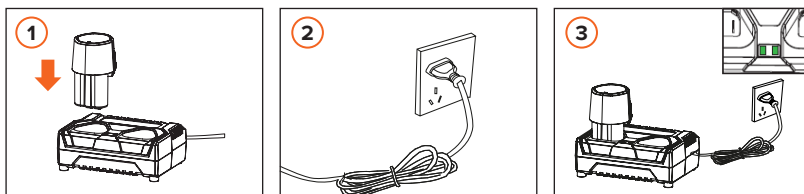

1. Vložte baterii patiči do nabíječky, jak je znázorněno na obr. 1;
2. Zapojte nabíječku do elektrické zásuvky.
3. Když kontrolka nabíječky svítí červeně, znamená to, že se nabíjí; když svítí zeleně, znamená to, že je baterie nabitá.



UPOZORNĚNÍ: Každá kontrolka představuje stav nabití zástrčky. Tato nabíječka má dvě/tři zástrčky, jak je znázorněno na obr. 3. V závislosti na zakoupeném modelu výrobku bude mít dvě nebo tři zástrčky.



K nabíjení baterie použijte nabíječku, která je součástí balení, u každé nabíjecí zástrčky je kontrolka (buď pro individuální nabíjení, nebo pro vícenásobné nabíjení, zkontrolujte kontrolku na nabíječce, zda je nabíjení dokončeno. Nabíječka používá metodu postupného nabíjení namísto současného nabíjení).

POZNÁMKA: Pokud je připojena baterie nebo není připojen zdroj napájení, kontrolka svítí zeleně.

DŮLEŽITÉ: Baterie připojené k nabíječce, která je odpojená od elektrické zásuvky, se budou samovolně vybit, čímž může dojít k jejím nenávratnému poškození baterií.

Nabíjení dvou baterií pomocí jedné nabíječky:

Jak je znázorněno na obrázku

1. Nenabitě články
2. Nabíjení
3. Plně nabité

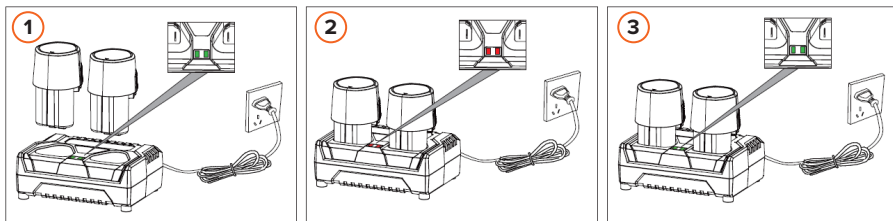
**UPOZORNĚNÍ**

1. Je normální, že se nabíječka a baterie během nabíjení mírně zahřívají.
2. Nová baterie nebo baterie bez dlouhodobého používání dosáhne maximální kapacity přibližně po 5 cyklech nabíjení a vybití.
3. Po krátké době provozu baterií nenabíjejte, protože to může snížit její životnost a výkon.
4. Nepoužívejte poškozenou baterii ani nabíječku a/nebo baterii nerozebírejte.
5. Při vznícení baterie dojde k jejímu výbuchu. Baterii nezahřívajte.
6. Nenabíjejte baterii venku a/nebo ve vlhkém prostředí.
7. S klesajícím výkonem baterie se snižuje kapacita řezného průměru.
8. Během nabíjení musí být elektrické nůžky odpojeny od sítě, je přísně zakázáno používat elektrické nůžky, když se nabíjejí.
9. Baterii neskladujte ve vlhkém prostředí.
10. **VELMI DŮLEŽITÉ:** Pokud se baterie delší dobu nepoužívá, je třeba ji alespoň jednou za 3 měsíce nabít, aby se zachovala její životnost.

ÚDRŽBA BATERIE

1. Nenabíjejte v prostředí s teplotou pod 0oC a nad 45oC, mohlo by dojít k poškození baterie a nabíječky.
2. Před připojením baterie vypněte tlačítko napájení. Pokud je tlačítko napájení zapnuté, hrozí náhodné připojení akumulátoru k nůžkám.
3. K nabíjení baterie používejte pouze nabíječku určenou výrobcem, pokud nabíječka není kompatibilní s baterií, může při nabíjení baterie dojít k požáru a dalším nebezpečím.
4. Pokud baterii nepoužíváte, nepřibližujte ji k malým kovovým předmětům, jako jsou kancelářské sponky, mince, klíče, hřebíky, šrouby, které by vedly ke zkratu baterie, zkrat baterie může způsobit popáleniny nebo požár.
5. Baterii nerozebírejte ani znovu neskládejte.
6. Použití baterie, která byla zkratována, je zakázáno.
7. Nepoužívejte baterii v blízkosti zdrojů tepla.
8. Neházejte baterii do ohně nebo do vody.
9. Nenabíjejte v blízkosti ohně nebo slunečního záření.
10. Nevkládejte do baterie žádné předměty a/nebo do ní nekopejte nebo nebouchejte kladivem.
11. Nepoužívejte silně poškozené nebo deformované baterie.
12. Přímo na baterii nelze pájet.
13. Obrácené nabíjení, změna polarit a nadměrné vybíjení baterie je zakázáno.
14. Nepřipojujte akumulátor přímo do elektrické zásuvky a/nebo zapalovače cigaret v automobilu.
15. Baterii nepoužívejte v zařízeních, která k tomu nejsou určena.
16. Přímý kontakt s lithiovou baterií je zakázán.
17. Neumísťujte baterii do nádob s vysokou teplotou a vysokým tlakem, jako je trouba nebo mikrovlnná trouba.
18. Nepoužívejte žádné vyteklé baterie.
19. Baterii uchovávejte mimo dosah dětí.
20. Baterii nepoužívejte ani neumísťujte na slunce (nebo na přímé sluneční světlo), jinak se může baterie přehřát a vznítit, což může vést k poruše a zkrácení životnosti.
21. Nepoužívejte baterii v místech se statickou elektřinou (>64 V).
22. Při prvním použití baterie je v případě koroze, nepříjemného zápachu nebo jakékoli abnormality zakázáno baterii používat a musí být vrácena na prodejní místo.
23. Pokud si potřísníte pokožku nebo oděv elektrolytem z baterie, opláchněte je čistou vodou.
24. Pokud se elektrické nůžky delší dobu nepoužívají, je třeba akumulátor nabít pro uskladnění.

Provoz výrobku

ÚDRŽBA PŘED POUŽITÍM

Pokyny před spuštěním:

1. Před použitím zkontrolujte nabití baterie.
2. Pokud nůžky nepoužíváte, ujistěte se, že jsou odpojeny od sítě. Uvědomte si, že nůžky musí být odpojeny zejména při doplňování maziva, ostření a/nebo výměně čepele.
3. Před použitím elektrických nůžek zkontrolujte nastavení čepele a protičepele.

UVEDENÍ DO PROVOZU

1. Připojte baterii do elektrických nůžek ve správné poloze patice dle tvaru uložení.
2. Zapněte tlačítko ON/OFF nůžek a rozsvítí se displej. Nejprve se ozve 2krát pípnutí pro zapnutí, poté se 2krát stiskne spoušť, čímž se aktivují elektrické nůžky.
3. **Normální prořezávání:** Stisknutím spouště čepele zavřete a uvolněním spouště je otevřete. Zavírání čepelí: Držte spoušť stisknutou přibližně 5 sekund a po akustických signálech (2 pípnutí) přestaňte spoušť mačkat. Čepele zůstanou zavřené. Poté stiskněte spoušť 2krát, aby se elektrické nůžky opět aktivovaly.

Změna otevření čepele: Podržte spoušť stisknutou po dobu přibližně 1 sekundy, po akustickém signálu (1 pípnutí) spoušť uvolněte.

Aktivace/deaktivace postupného stříhu: Když jsou nůžky vypnuté z provozu, stiskněte tlačítko ON/OFF a poté podržte spoušť stisknutou přibližně 15 sekund, dokud neuslyšíte akustický signál (3 pípnutí).

Bezpečnostní systém prevence proti zranění uživatele (z výroby deaktivován): Zapněte nůžky a držte stisknuté tlačítko ON/OFF, uslyšíte 2 pípnutí; počkejte 6 sekund, dokud neuslyšíte 3. pípnutí a systém se aktivuje. Pro deaktivaci tuto operaci zopakujte.

Vysvětlení fungování systému prevence: Správná funkce tohoto bezpečnostního systému je založena na uzavření elektrického obvodu v uživateli nůžek vedeného přes samotné elektrické nůžky. Jakákoli příčina, která může ovlivnit vodivost (např. použití rukavic, suchá pokožka, vlhkost...), může změnit fungování systému prevence.

UPOZORNĚNÍ: Vzhledem k povaze systému proti proříznutí nemusí tento systém za určitých podmínek správně fungovat:

- Používání rukavic
- Špatná vodivost u uživatele
- Kontakt s jinou osobou než tou, která stříhací nůžky obsluhuje.
- Suchá kůže, mozoly
- Systém bude citlivější ve vlhkém prostředí než v suchém.





POZOR! Tento systém je preventivním prvkem dodatečné ochrany před případným nežádoucím pořezáním. V žádném případě se nesmíte zkušebně dotýkat čepelí. Protože každý elektronický prvek může způsobit nepředvídané poruchy. Za všech okolností použití, při aktivovaném nebo deaktivovaném bezpečnostním systému proti pořezání, musí uživatel vždy zajistit, aby jakákoli část těla, kromě ruky, která drží nůžky, byla v minimální bezpečné vzdálenosti 15 cm od řezných nožů nůžek. Společnost SNA EUROPE nenese odpovědnost za nehody způsobené zahradnickými nůžkami.

4. Před zahájením stříhání zkontrolujte, zda nůžky dobře fungují, zkontrolujte, zda se po stisknutí spouště čepele zavrou a po uvolnění spouště se čepele otevrou. Tento postup několikrát zopakujte.
5. Po kontrole, zda nůžky dobře fungují, začněte pracovat.

VYPNUTÍ

1. Stiskněte spoušť, podržte ji několik sekund stisknutou a poté ji uvolněte, čepel se zavře a neotevře.
2. Vypněte baterii a vyjměte ji z místa v nůžkách.
3. Uspořádejte, vyčistěte a uložte nůžky do kufru.

CHYBOVÁ HLÁŠENÍ

Pokud se vyskytne závada, proved'te příslušné zpracování podle kódu zobrazeného na displeji.

Chybová hlášení na displeji: Pokud se při používání elektrických nůžek objeví na displeji některý z těchto kódů, je možné chybu odstranit nebo reagovat na základě odpovídajícího kódu chybové hlášky.

Obsah závady	Počet bliknutí LED diody	Počet pípnutí	Kód chybové hlášky na displeji
Bez závady	0	0	E00
Bezpečnostní systém proti pořezání	1	1	E01
Chyba proudového senzoru	2	6	E02
Poškození trubic MOS	3	6	E03
Hallova porucha / zlomení čepele	4	3	E04
Špičková proudová ochrana / protiproudová ochrana	5	5	E05
Zablokované otevření / Zablokovaný rotor	6	3	E06
Výchozí fáze	7	4	E07
Podpětí / přepětí	8	1	E08
Přehřátí MOS / čipu	9	6	E09
Porucha komunikace PWM / Chyba napětí příslušenství nůžek	10	2	E10
Chyba typu nástavců nůžek	10	7	E10
Chyba EPROM	11	6	E11
Selhání detekce fáze	12	4	E12
Chyba při programování	13	6	E13
Historie doby prořezávání	14	8	E14
Kontrola délky stříhání	15	8	E15
Počet baterií v nůžkách a bateriovém bloku se liší	16	9	E16
Základní deska nekomunikuje s bateriovým blokem	17	10	E17

E14: Definovaná, neprovedená ochrana.

E15: Definováno, připomíná se pouze neprovedená ochrana a obrazovka displeje pípně pětkrát za minutu.

Mazání čepelí



Před zahájením práce odpojte akumulátor nůžek.

Před použitím nůžek nebo po jejich používání po dobu delší než 4 hodiny čepel namažte..

Pro správné mazání čepelí je nutné, aby byly čepel a protičepel otevřené, jak je vidět na následujícím obrázku.

POSTUP PŘI MAZÁNÍ ČEPELÍ

Promažte otvor pro čep čepel v zadní části nůžek.

Naneste mazací tuk BCL2LGRE do otvoru v čepeli a několikrát stříhněte čepelí naprázdno, aby se mazací olej rovnoměrně rozprostřel.

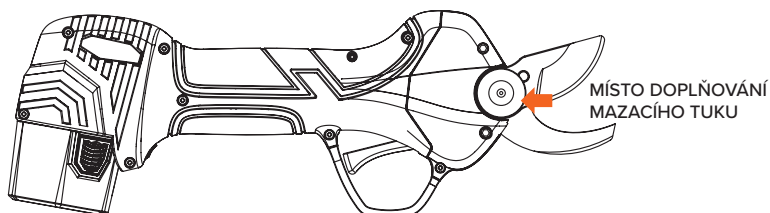

Nastavení čepelí



Před zahájením práce odpojte akumulátor nůžek. Před použitím stříhacích nůžek zkontrolujte upnutí čepel.

Správně upnutá čepel se neotáčí doleva a/nebo doprava. Správně upnutí čepel ušetří práci při stříhání elektrickými nůžkami.

UPOZORNĚNÍ: Když je čepel zavřená, neměla by mít boční vůli. Boční vůle je abnormální stav, protože vytvoří mezeru mezi oběma čepelími a způsobí, že zuby ozubeného kola nebudou správně zabírat, čímž dojde k poškození mechanické konstrukce.

Výměna čepele



Před zahájením práce odpojte akumulátor nůžek.

Pokud čepel již nepřechází přes protičepel nebo vykazuje známky silného opotřebení při stříhání, doporučuje se čepel vyměnit.

POSTUP PŘI VÝMĚNĚ ČEPELE

1. Před výměnou čepele nůžky z bezpečnostních důvodů vypněte a vyjměte baterii.
2. Při výměně čepele postupujte podle níže uvedených obrázků.
3. Po výměně vyčistěte, připojte baterii, zkontrolujte napájení a zavřete čepel.

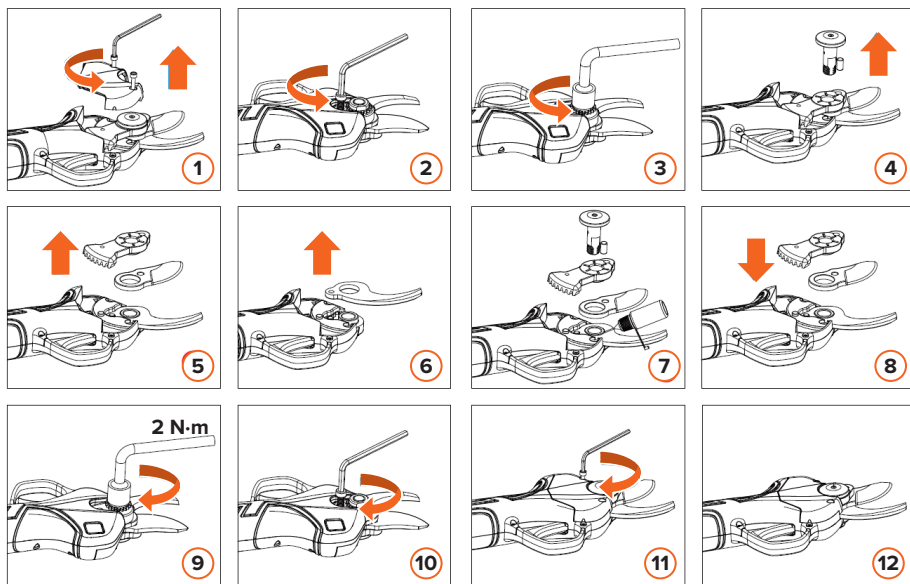

Použití, údržba a bezpečnostní opatření elektrických nůžek

1. Nestříhejte větve nad stanovený průměr stříhu nůžek; nestříhejte tvrdé předměty, jako je kov a kámen, ani žádný jiný nerostný materiál. Náradí nedržte ve stolním svěráku. Pokud je čepel opotřebovaná nebo poškozená, včas ji vyměňte.
2. Udržujte nůžky a jejich součásti v čistotě. Elektrické nůžky, baterie a nabíječku čistěte čistým hadříkem (nepoužívejte žíravé čisticí prostředky nebo rozpouštědla). K čištění prachu z hlavy nůžek použijte měkký kartáč nebo suchý hadřík.
3. Elektrické nůžky, baterie a/nebo nabíječku neponořujte do žádné kapaliny včetně vody.
4. Elektrické nůžky používejte v souladu s návodem k použití. Elektrické nůžky, baterii a nabíječku nepoužívejte, pokud jsou poškozené.
5. Pokud stisknutím tlačítka napájení nůžky správně nezapnete nebo nevypnete, nepoužívejte je, protože je nebezpečné je používat, když tlačítko napájení nefunguje. Bude nutné jej opravit.
6. Při seřizování, výměně příslušenství nebo skladování elektrických nůžek se ujistěte, že je tlačítko napájení vypnuté. Toto preventivní opatření sníží riziko náhodného spuštění elektrických nůžek.
7. Nepoužité nůžky uchovávejte mimo dosah dětí. Nedovolte používat nůžky osobám, které nejsou obeznámeny s elektrickými nůžkami nebo které nerozumí návodu k použití. Používání nůžek nepoučenými uživateli je nebezpečné.
8. Při používání nůžek a jejich příslušenství se řiďte návodem k použití a způsoby použití a berte v úvahu pracovní prostředí a úkoly, které se mají provádět. Jejich použití při jakékoli činnosti, která neodpovídá požadavkům, může být nebezpečné.
9. Po použití nůžek odstraňte nečistoty z čepele a protičepele, poté čepel namažte a zkontrolujte, zda jsou čepele ve správné poloze.

BEZPEČNOSTNÍ OPATŘENÍ PRO POUŽITÍ

1. Pokud je stříhaná větev příliš tvrdá, je třeba včas uvolnit spoušť a čepel se automaticky znovu otevře.
2. Pokud nelze baterii správně nabít, nejprve zkontrolujte, zda je nabíječka správně připojena. Poté zkontrolujte, zda je nabíjecí napětí stejné, jako je uvedeno na výrobním štítku.
3. Pokud dojde k jakékoli elektrické nebo mechanické poruše, okamžitě vypněte tlačítko napájení.
4. Pokud nepracuje podle pokynů, může dojít k výronu kapaliny z baterie. Nedotýkejte se kapaliny. V případě náhodného kontaktu ji okamžitě opláchněte vodou. Pokud kapalina vystříkne do očí, po vypláchnutí vodou jděte do nemocnice, protože kapalina vytékající z baterie může způsobit podráždění nebo popáleniny.

Bezpečnostní opatření



Když nůžky přestanou pracovat, nechte čepele zavřené.

POZOR! Pečlivě si přečtěte všechny pokyny, nedodržení všech pokynů může způsobit úraz elektrickým proudem, požár nebo jiné vážné zranění!

BEZPEČNOST NA PRACOVÍŠTI BEZPEČNOSTNÍ OPATŘENÍ

1. Udržujte pracoviště v čistotě, tmavá a chaotická pracoviště mohou být příčinou úrazů.
2. Nepoužívejte elektrické nůžky ve výbušném, hořlavém a/nebo vlhkém prostředí.
3. Elektrické nůžky na větve používejte až poté, co děti a okolostojící osoby opustí pracoviště, aby nedošlo k náhodnému poranění při práci.

POKYNY K ELEKTRICKÉ BEZPEČNOSTI

1. Zástrčka na baterii musí odpovídat konektoru na baterii. Zástrčku a/nebo konektor neupravujte.
2. Nevystavujte nůžky dešti nebo vlhkosti. Voda nebo jiné kapaliny mohou zvýšit riziko úrazu elektrickým proudem a poškození přístroje.
3. S kabely nezacházejte špatně. Napájecí kabel nepoužívejte ke zvedání, tahání nůžek ani k jejich odpojování. Nůžky uchovávejte mimo dosah tepla, oleje, ostrých hran nebo pohyblivých částí. Nepoužívejte nabíječku, pokud je poškozený napájecí kabel nebo zástrčka. Poškozené a zamotané kabely mohou zvýšit riziko úrazu elektrickým proudem.

POKYNY PRO OSOBNÍ BEZPEČNOST

1. Při práci s elektrickými nůžkami buďte ostražití, věnujte pozornost obsluze a zůstaňte bdělí. Elektrické nůžky nepoužívejte při únavě, pod vlivem léků a/nebo po požití alkoholu. Roztržitost při práci může způsobit vážná zranění osob.
2. Používejte ochranné pomůcky a vždy noste ochranné brýle. Ve vhodných podmínkách může úrazy snížit protiskluzová bezpečnostní obuv, přilba, ochrana sluchu atd.
3. Před zapnutím nůžek vyjměte všechny seřizovací klíče. Jakýkoli seřizovací klíč ponechaný v rotujících částech nůžek může způsobit zranění osob.
4. Při práci nenatahujte příliš ruce, držte je mimo pracovní plochu, dbejte na to, aby nedošlo k poškození materiálu nebo povrchu pod pracovní plochou, vždy dbejte na rovnováhu mezi nohama a tělem, abyste v případě nehody lépe ovládali elektrické nůžky.
5. Vhodně se oblečte, nenoste volné oblečení a udržujte vlasy, oděv a rukávy mimo pohyblivé části, protože volné oblečení, ozdoby nebo dlouhé vlasy se mohou zachytit o pohyblivé části.

Obecná bezpečnostní upozornění pro elektrické nářadí



POZOR! Přečtěte si všechna bezpečnostní upozornění a všechny pokyny. Nedo-
držení varování a pokynů může mít za následek úraz elektrickým proudem, požár
a/nebo vážné zranění. Výraz "elektrické nářadí" v těchto upozorněních označuje
elektrické nářadí napájené ze sítě (s kabelem) nebo elektrické nářadí napájené z
akumulátoru (bez kabelu).

BEZPEČNOST NA PRACOVIŠTI

- Udržujte pracovní prostor čistý a dobře osvětlený. Nepřehledné nebo tmavé prostory nahrávají nehodám.
- Nepoužívejte elektrické nářadí ve výbušném prostředí, například v přítomnosti hořlavých kapalin, plynů nebo prachu. Elektrické nářadí vytváří jiskry, které mohou zapálit prach nebo výpary.
- Při práci s elektrickým nářadím udržujte děti a okolostojící osoby v bezpečné vzdálenosti. Rozptýlení může způsobit ztrátu kontroly.

ELEKTRICKÁ BEZPEČNOST

- Zástrčky elektrického nářadí musí odpovídat zásuvce. Zástrčku nikdy nijak neupravujte. Nepoužívejte žádné adaptérové zástrčky s uzemněným (uzemněným) elektrickým nářadím. Neupravené zástrčky a odpovídající zásuvky snižují riziko úrazu elektrickým proudem.
- Vyvarujte se kontaktu těla s uzemněnými nebo povrchy zařízení spojených se zemí, jako jsou potrubí, radiátory, sporáky a chladničky. Pokud je vaše tělo spojeno se zemí, nebo uzemněno, existuje zvýšené riziko úrazu elektrickým proudem.
- Nevystavujte elektrické nářadí dešti nebo vlhku. Vniknutí vody do elektrického nářadí zvyšuje riziko úrazu elektrickým proudem.
- Nepoužívejte kabel nevhodným způsobem. Nikdy nepoužívejte kabel k přenášení, tahání nebo odpojování elektrického nářadí. Kabel uchovávejte mimo dosah tepla, oleje, ostrých hran nebo pohyblivých částí. Poškozené nebo zamotané kabely zvyšují riziko úrazu elektrickým proudem.
- Pokud je práce s elektrickým nářadím ve vlhkém prostředí nevyhnutelná, použijte napájení s ochranou proti zkratu (GFCI). Použití GFCI snižuje riziko úrazu elektrickým proudem.

OSOBNÍ BEZPEČNOST

- Bud'te ve střehu, sledujte, co děláte, a při práci s elektrickým nářadím používejte zdravý rozum. Nepoužívejte elektrické nářadí, pokud jste unavení nebo pod vlivem drog, alkoholu nebo léků. Chvilka nepozornosti při práci s elektrickým nářadím může mít za následek vážné zranění osob.
- Používejte osobní ochranné prostředky. Vždy používejte ochranu očí. Ochranné pomůcky, jako je protiprachová maska, neklouzavá bezpečnostní obuv, tvrdá čepice nebo ochrana sluchu, používané za vhodných podmínek, snižují počet osobních zranění.
- Zabraňte neúmyslnému spuštění. Před připojením ke zdroji napájení a/nebo akumulátoru, zvednutím nebo přenášením nářadí se ujistěte, že je vypínač ve vypnuté poloze. Přenášení

elektrického nářadí s prstem na spínači nebo zapínání elektrického nářadí, které má spínač zapnutý, vybízí k nehodám.

- d) Před zapnutím elektrického nářadí vyjměte seřizovací klíč nebo jiné nářadí. Toto nářadí na rotující části elektrického nářadí může způsobit zranění osob.
- e) Nepřetěžujte se. Stále udržujte správnou polohu těla i končetin a rovnováhu. To umožní lepší ovládání elektrického nářadí v neočekávaných situacích.
- f) Správně se oblečte. Nenoste volné oblečení ani šperky. Vlasy, oděv a rukavice udržujte mimo dosah pohyblivých částí. Volné oblečení, šperky nebo dlouhé vlasy se mohou zachytit o pohyblivé části.
- g) Pokud jsou k dispozici zařízení pro připojení zařízení pro odsávání a sběr prachu, zajistěte jejich připojení a správné používání. Používání zařízení pro odvádění prachu může snížit nebezpečí související s prachem.

POUŽÍVÁNÍ ELEKTRICKÉHO NÁŘADÍ A ÚDRŽBA

- a) Elektrické nářadí nepoužívejte násilím. Používejte správné elektrické nářadí pro danou aplikaci. Správné elektrické nářadí provede práci lépe a bezpečněji při rychlosti, pro kterou bylo navrženo.

VAROVÁNÍ: Použití jiného příslušenství nebo nástavce nebo provádění jiných operací s tímto nářadím, než je doporučeno v tomto návodu k použití, může představovat riziko zranění osob.

- b) Nepoužívejte elektrické nářadí, pokud jej spínač nezapíná a nevypíná. Každé elektrické nářadí, které nelze ovládat spínačem, je nebezpečné a musí být opraveno.
- c) Před jakýmkoli nastavováním, výměnou příslušenství nebo skladováním elektrického nářadí odpojte zástrčku od zdroje napájení a/nebo akumulátor od elektrického nářadí. Tato preventivní bezpečnostní opatření snižují riziko náhodného spuštění elektrického nářadí.
- d) Nečinné elektrické nářadí ukládejte mimo dosah dětí a nedovolte, aby s ním pracovaly osoby, které nejsou seznámeny s elektrickým nářadím nebo s tímto návodem. Elektrické nářadí je v rukou nepoučených uživatelů nebezpečné.
- e) Údržba elektrického nářadí. Zkontrolujte, zda nedošlo k nesprávnému seřízení nebo vážnutí pohyblivých částí, k poškození dílů a k jakémukoli jinému stavu, který by mohl ovlivnit provoz elektrického nářadí. V případě poškození nechte elektrické nářadí před použitím opravit. Mnoho nehod je způsobeno špatně udržovaným elektrickým nářadím.
- f) Řezné nástroje udržujte ostré a čisté. Správně udržované řezné nástroje s ostrými břity se méně často zasekávají a lépe se ovládají.
- g) Elektrické nářadí, příslušenství, nástavce atd. používejte v souladu s tímto návodem a s ohledem na pracovní podmínky a prováděnou práci. Použití elektrického nářadí k jiným než určeným činnostem by mohlo vést k nebezpečným situacím.

SERVIS

Servis elektrického nářadí svěťte kvalifikovanému opraváři, který používá pouze identické náhradní díly. Tím zajistíte, že bude zachována bezpečnost elektrického nářadí.

Všeobecná záruka SNAE

1. Pokud to zákon umožňuje, je na veškeré ruční nářadí pro profesionální použití v katalogu poskytovaná doživotní záruka - záruka na materiálové a výrobní vady po dobu běžné životnosti daných o nářadí. "Životnost" je definována jako doba, po kterou lze očekávat, že nářadí vydrží při běžném používání a za běžných podmínek. Připomínáme, že profesionální použití je definováno jako použití nářadí pro účely, které souvisejí s obchodem, podnikáním nebo profesí uživatele.
2. Z výše uvedené doživotní záruky pro profesionální použití jsou vyloučeny pneumatické nástroje, hydraulické nástroje, nástroje napájené z baterií, elektrické/elektronické nástroje, momentové nástroje, nástroje pro automobilový průmysl a měřicí nástroje. Na toto nářadí a další nářadí, na které se nevztahuje doživotní záruka, se vztahuje záruční doba JEDEN ROK (12 měsíců) od data zakoupení výrobku, pokud nejsou ve specifických záručních podmínkách nářadí definovány jiné podmínky. Na baterie se vztahuje záruka na bezvadné zpracování a materiál po dobu DVOU LET od data původního nákupu. Pokud kontrola ukáže, že problém je způsoben vadným zpracováním nebo materiálem, výrobek bude bezplatně opraven (nebo podle naší volby vyměněn), pokud je ještě v záruční době.
3. Záruční lhůta pro spotřebitele (neprofesionální použití) je stanovena místními předpisy o spotřebním zboží.
4. Vadné výrobky budou opraveny, vyměněny nebo nahrazeny novými. Společnost SNA Europe obecně nehradí náklady na imobilizaci, přemístění, návštěvu místa nebo opravu na místě v prostorách zákazníka ani cestovní náklady na opravu, výměnu nebo náhradu výrobků.
5. Tato záruka se nevztahuje na výrobky, které byly nesprávně používány, nesprávně udržovány, opotřebované nesprávným používáním nebo na které byly provedeny neoprávněné úpravy.
6. Tato záruka se nevztahuje na opravy nebo díly, které podléhají opotřebení v důsledku používání nebo jiného přirozeného opotřebení, jako jsou mimo jiné nože, pryžové díly, těsnění, ucpávky, brusné desky, převody, ložiska, kola, olej, vzduchové filtry, svorky a další díly definované jako spotřební materiál. Tato záruka se rovněž nevztahuje na vady nářadí způsobené používáním nebo jiným přirozeným opotřebením.
7. Záruka se nevztahuje na výrobek, který byl používán v podmínkách, pro které nebyl navržen, nebo na výrobek, který byl poškozen vnějšími vlivy (voda, slaná voda, chemické, fyzikální vlivy, nárazy, extrémní teploty) nebo cizími látkami. V případě ztráty nebo úplného či částečného zničení výrobku se tato záruka nevztahuje na výrobek, pokud příjemce záruky nepředloží přesný technický důkaz o původu reklamace, vadě materiálu nebo konstrukční vadě a o součástech dotčeného výrobku.
8. Záruční reklamace musí být podána v záruční době. To vyžaduje předložení nebo zaslání kompletního dotčeného nářadí s dokladem o ověření prodeje, který musí potvrzovat datum nákupu a označení výrobku, prodejci nebo distributorovi.
9. Výměna nebo oprava výrobku bude provedena co nejrychleji. Po obdržení vyměněného nebo opraveného výrobku je zákazník požádán o potvrzení shody. Výměny a opravy poskytnuté v rámci záruky neprodlužují ani neobnovují záruční dobu na nářadí.
10. Jakoukoli údržbu nebo opravu prováděnou během záruční doby musí pod hrozbou ztráty záruky provádět autorizovaný distributor nebo oficiální servisní zástupce, s výjimkou úkonů údržby prováděných uživatelem, jak je uvedeno v návodu k obsluze výrobku.

(ENG) UK / EU DECLARATION OF CONFORMITY ORIGINAL
(FRA) DÉCLARATION UE DE CONFORMITÉ
(SPA) DECLARACIÓN UE DE CONFORMIDAD
(POR) DECLARAÇÃO UE DE CONFORMIDADE
(ITA) DICHIARAZIONE DI CONFORMITÀ UE
(SWE) EU-FÖRSÄKRAN OM ÖVERENSSTÄMMELSE
(NLD) EU- VERKLARING VAN OVERENSTEMMING
(POL) EU DEKLARACJA ZGODNOŚCI
(HUN) EU - MEGFELELŐSÉGI NYILATKOZAT
(BUL) ЕС ДЕКЛАРАЦИЯ ЗА СЪОТВЕТСТВИЕ
(SLV) IZJAVA EU O SKLADNOSTI
(LIT) ES ATITIKIMO DEKLARACIJA
(LAV) ES ATBILSTĪBAS DEKLARĀCIJA

(DEU) EG-KONFORMITÄTSERKLÄRUNG ÜBERSETZUNG DER ORIGINALKONFORMITÄTSERKLÄRUNG
(DAN) EU-ØVERENSSTEMMELSESERKLÆRING
(NOR) EUSAMSVERKLARING
(FIN) EU-VÄLITMUSTENMUKAISUUSVAKUUTUS
(RUS) ДЕКЛАРАЦИЯ О СООТВЕТСТВИИ EU
(TUR) EU STANDARDIZASYON BEYANI
(CZ) EU PROHLÁŠENÍ O SHODĚ
(SLK) VYHLÁSENIE O ZHODE EU
(ELL) ΔΗΛΩΣΗ ΣΥΜΜΟΡΦΩΣΗΣ ΜΕ ΕΕ
(RON) DECLARAȚIE DE CONFORMITATE UE
(HRV) EU IZJAVA O USKLADENOSTI
(EST) EL VASTAVUSDEKLARATSIOON

ADRESA EU: **SNA Europe SAS**
Allée Rosa Luxembourg
95610 Eragny sur Oise - France

ADRESA VE **SNA Europe UK**
SPOJENÉM **Moorhead way - Bramley - Rotherham**
KRÁLOVSTVÍ: **S66 1YY - United Kingdom**

(ENG) Hereby declares that: / The device:
(FRA) Déclare par la présente que: / L'appareil:
(SPA) Declaro que: / El dispositivo:
(POR) Vimos por este meio declarar: / O aparelho:
(ITA) Con la presente dichiaro che: / Dispositivo:
(DEU) Hiermit wird erklärt, dass die folgenden Erzeugnisse:
(NLD) Hierbij verklaart dat: / Het apparaat:
(POL) Niniejszym oświadczam, że: / Urządzenia:
(HUN) Ez kijelentem, hogy: / Az eszköz:
(BUL) С настоящото декларирам, че: / Устройството:
(SLV) S tem izjavljam, da: / Naprava:
(LIT) Šiuo pareiškimu pareiškiama, kad: / Įrenginys:
(LAV) Ar šo paziņo, ka: / Ierīce:

(SWE) Härmed deklaras att: / Enheten:
(DAN) Erklærer herved at: / enheten:
(NOR) Erklærer herved at: / enheten:
(FIN) Vakuutamme täten: / Että tuote:
(RUS) Настоящим заявляем, что: / Устройство:
(TUR) Beyan ederiz ki: / Cihaz:
(CZ) Nize prohlašujeme, že: / výrobek:
(SLK) Týmto prehlasujeme, že: / Výrobok:
(ELL) Δηλώνει ότι: / Ησσκευή:
(RON) Prin prezenta declară că: / Dispozitivul:
(HRV) Ovimе izjavljuјemo da: / Uredaj:
(EST) Käesolevaga teatab, et: / Seade:

(ENG) Type(s):
(FRA) Type(s):
(SPA) Tipo(s):
(POR) Tipo:
(ITA) Tipo:
(DEU) Artikelnummern :
(NLD) Typen:
(POL) Typ:
(SWE) Typ:
(DAN) Typ:
(NOR) Typ:
(FIN) Tyyppi:
(RUS) Тип:
(TUR) Tip:
(CZ) Typ:
(SLK) Typ:
(ELL) Τύπος:
(HUN) Típus:
(BUL) Тип(ове):
(RON) Tipuri:
(SLV) Vrste:
(HRV) Vrsta(e):
(LIT) Tipas (-iai):
(LAV) Veids(-i):



(ENG) Product:
(FRA) Produit:
(SPA) Producto:
(POR) Produto:
(ITA) Prodotto:
(DEU) Produkt:
(NLD) Product:
(POL) Produkt:
(SWE) Produkt:
(DAN) Produkt:
(NOR) Produkt:
(FIN) Tuote:
(RUS) Изделие:
(TUR) Ürün:
(CZ) VÝrobek:
(SLK) Výrobok:
(ELL) Προϊόν:
(HUN) Termék:
(BUL) продукт:
(RON) Produs:
(SLV) izdelek:
(HRV) Proizvod:
(LIT) Produkta:
(EST) Toode:
(LAV) Produkts:

ELECTRIC SECATEURS
SECATEUR ELECTRIQUE
TJERAS DE PODAR ELECTRONICAS
TESOURA DE PODA ELECTRONICA
FORBICI ELETTRICHE
ELEKTRISCHE REBSCHERE
ELEKTRISCHE SNOEISCHAAR
SEKATOR ELEKTRONICZNY
ELEKTRONISK TRÄDGÄRDSSAX
ELEKTRONISK BESKÆRESAKS
ELEKTRONISK GRENSAKS
ELEKTRONISSET PUUTARHASAKSET
ЭЛЕКТРИЧЕСКИЕ СЕКАТОРЫ
ELEKTRONIK SEKATOR
ELEKTRONISCHE ZÄHRADNICKE NUZKY
ELEKTRONISCHE ZÄHRADNICKE NOZNICE
ΗΛΕΚΤΡΟΝΙΚΗ ΨΑΛΙΔΑ
ELEKTROMOS METSZOOLLOK
ΕΛΕΚΤΡΙΧΕΣΚΑ ΝΟΪΖΙΑ
SECATOARE ELECTRICE
ELEKTRICNE STRALJE
ELEKTRICNE SKADE
ELEKTROS SEKATERIAI
ELEKTRILISE SKAATRID
ELEKTRISKIE SEKATERI

(ENG) Was manufactured in conformity with the provisions in the:
(FRA) A été fabriqué en conformité avec les dispositions des:
(SPA) Está fabricada según las disposiciones de:
(POR) Foi fabricado em conformidade com os pressupostos:
(ITA) Prodotto in conformità con le disposizioni:
(DEU) In Übereinstimmung mit folgenden Bestimmungen gefertigt wurden.
(NLD) Is vervaardigd in overeenstemming met de bepalingen in de:
(POL) Został wyprodukowany zgodnie z przepisami
(HUN) A következő rendelkezéseknek megfeleleően gyártották:
(BUL) Произведено в съответствие с разпоредбите на:
(SLV) izdelano v skladu z določili v:
(LIT) Pagaminta laikantis šių taisyklių:
(LAV) Tika ražots saskaņā ar noteikumiem:

(SWE) Producerats enligt bestämmelserna i följande direktiv:
(DAN) Produceret i samsvær med bestemmelserne i:
(NOR) Produceret i samsvær med bestemmelserne i:
(FIN) On valmistettu noudattaen säännöksiä:
(RUS) Было произведено в соответствии с положениями:
(TUR) Aşağıdaki direktif ve Standartlara uygun üretilmiştir:
(CZ) Byl vyroben ve shodě s předpisy:
(SLK) Bol vyroben v zhode s predpisy:
(ELL) Κατασκευάστηκε σύμφωνα με τις διατάξεις του:
(RON) A fost fabricat în conformitate cu prevederile din:
(HRV) Proizvedeno u skladu s odredbama u:
(EST) Toodevalmistatud järgmistele nõuetele:

SMĚRNICE EU: Směrnice 2006/42/EC
Směrnice 2014/30/EU

BRITSKÉ
PŘEDPISY:

Předpisy o dodávkách strojních zařízení (bezpečnost) 2008. 1597
Předpisy o elektromagnetické kompatibilitě 2016. 1091

STANDARDS:

EN 62841-1:2015+A11:2022
EN IEC 55014-1:2021
EN IEC 55014-2:2021

(ENG) Person authorized to compile the technical file:
(FRA) Personne autorisée à constituer le dossier technique:
(SPA) Persona facultada para elaborar el expediente técnico:
(POR) Pessoa autorizada para elaborar o dossier técnico:
(ITA) Persona autorizzata a compilare la pratica tecnica:
(DEU) Bevollmächtigte(r) zum Zusammenstellen technischer Unterlagen:
(NLD) Persoon die is gemachtigd het technisch dossier samen te stellen:
(POL) Osoba odpowiedzialna za zestawianie pliku technicznego:
(SWE) Person som är behörig att sammanställa den tekniska dokumentationen:
(DAN) Person bemyndiget til at udarbejde tekniske beskrivelser:
(NOR) Autorisert person for utarbeidelse av den tekniske filen:
(FIN) Henkilö on valtuutettu kokoamaan teknisen tiedoston:
(TUR) Teknik dosyayı düzenlemeye yetkili kişi:
(RUS) Лицо, уполномоченное на составление технической документации:
(CZ) Autorizovaná osoba pro sestavení technického spisu:
(SLK) Osoba zodpovedná za vypracovanie technickej dokumentácie:
(ELL) Άτομο εξουσιοδοτημένο να καταρτίσει τον τεχνικό φάκελο:
(HUN) A műszaki dokumentáció összeállítására feljogosított személy:
(BUL) Лице, уполномощено да състави техническото досие:
(RON) Persoana autorizată sa întocmească dosarul tehnic:
(SLV) Oseba, pooblaščená za sestavljanje tehnične dokumentacije:
(HRV) Osoba ovlaštena za sastavljanje tehničke dokumentacije:
(LIT) Asmuo, įgaliotas sudaryti techninę bylą:
(EST) Tehnilist toimikult koostama voilitatud isik:
(LAV) Persona, kas pilnvarota sastādīt tehnisko dokumentāciju:

SERGIO GARCÍA
Manažer kvality

SNA Europe SAS

Allée Rosa Luxembourg

95610 Eragny sur Oise - France

Datum: 4. června 2024

(ENG) This declaration of conformity is issued under the sole responsibility of the manufacturer.
(FRA) Cette déclaration de conformité est établie sous la seule responsabilité du fabricant.
(SPA) Esta declaración de conformidad se emite bajo la exclusiva responsabilidad del fabricante.
(POR) Esta declaração de conformidade é emitida sob a exclusiva responsabilidade do fabricante.
(ITA) La presente dichiarazione di conformità è rilasciata sotto la responsabilità esclusiva del fabbricante.
(DEU) Diese Konformitätserklärung wird in alleiniger Verantwortung des Herstellers ausgestellt.
(NLD) Deze conformiteitsverklaring wordt uitgegeven onder de exclusieve verantwoordelijkheid van de fabrikant.
(POL) Niniejsza deklaracja zgodności wydawana jest na wyłączną odpowiedzialność producenta.
(SWE) Denna försäkran om överensstämmelse utfärdas på tillverkarens eget ansvar.
(DAN) Denne overensstemmelseerklæring udstedes udelukkende på fabrikantens ansvar.
(NOR) Denne samsvarserklæringen utstedes under eget ansvar av produsenten.

(FIN) Tämä vaatimustenmukaisuusvakuutus on annettu valmistajan yksinomaisella vastuulla.
(TUR) Bu uygunluk beyanı, tamamen üreticinin sorumluluğunda yayınlanmıştır.
(RUS) Настоящая декларация о соответствии выдается исключительно под ответственность производителя.
(CZ) Toto prohlášení o shodě se vydává na výhradní odpovědnost výrobce.
(SLK) Toto vyhlásenie o zhode sa vydáva na výhradnú zodpovednosť výrobcu.
(ELL) Αυτή η δήλωση συμμόρφωσης εκδίδεται με αποκλειστική ευθύνη του κατασκευαστή.
(HUN) Ezt a megfeleléségi nyilatkozatot a gyártó kizárólagos felelősségére bocsátják ki.
(BUL) Тази декларация за съответствие се издава под изключителната отговорност на производителя.
(RON) Această declarație de conformitate este emisă sub responsabilitatea exclusivă a producătorului.
(SLV) Ta izjava o skladnosti je izdana na izključno odgovornost proizvajalca.
(HRV) Ova izjava o skladnosti izdaje se isključivo na odgovornost proizvođača.
(LIT) Ši atitikties deklaracija išduodama tik gamintojo atsakomybe.
(EST) See vastuvastusdeklaratsioon antakse välja tootja ainuvastutusel.
(LAV) Par šīs atbilstības deklarācijas izdošanu atbild tikai ražotājs.

- CZ** Úplný návod ke stažení naleznete na adrese www.bahco.com nebo použijte QR-kód.
- DE** Um die gesamte Bedienungsanleitung herunterzuladen, gehen Sie zu www.bahco.com oder scannen Sie den QR-Code
- DA** Download hele brugsanvisningen ved at besøge www.bahco.com eller scan QR-koden
- EL** Για λήψη του εγχειριδίου οδηγιών μεταβείτε στη διεύθυνση www.bahco.com ή σαρώστε τον κωδικό QR
- EN** For downloading the full instruction manual go to www.bahco.com or flash the QR-code
- ES** Para descargar el manual de instrucciones completo, vaya a www.bahco.com o escanee el código QR.
- FI** Täydellisen käyttöohjeen saat osoitteesta www.bahco.com tai skannaamalla QR-koodin
- FR** Pour télécharger le manuel d'instructions complet, rendez-vous sur www.bahco.com ou scannez le code QR
- HR** Za preuzimanje korisničkog priručnika u cijelosti idite na www.bahco.com ili skenirajte crtični kod
- HU** A használati útmutató letöltéséhez lépjen a www.bahco.com oldalra, vagy olvassa le a QR-kódot.
- IT** Per scaricare il manuale di istruzioni completo andare sul sito www.bahco.com oppure scansionare il codice QR
- NL** Om de complete gebruiksaanwijzing te downloaden, ga naar www.bahco.com of gebruik de QR-code
- NO** Besøk www.bahco.com for å laste ned hele instruksjonshåndboken, eller les av QR-koden
- PL** Aby pobrać cały podręcznik obsługi, wejdź na stronę www.bahco.com lub zeskanuj kod QR
- PT** Para descarregar o manual de instruções na íntegra, vá a www.bahco.com ou leia o código QR
- RO** Pentru descărcarea manualului complet de instrucțiuni, accesați www.bahco.com sau scanați codul QR
- SV** Hämta den fullständiga instruktionshandboken på www.bahco.com/sv-se/ eller läs av QR-koden.
- SK** Ak si chcete stiahnuť celý návod na použitie, kliknite na www.bahco.com alebo naskenujte QR kód
- SL** Za prenos celotnega priročnika z navodili za uporabo pojdite na www.bahco.com ali poskenirajte QR-kodo.
- TR** Tam kullanim kılavuzunu indirerek için www.bahco.com adresine gidin veya QR kodunu gönderin



www.bahco.com

ELEKTRISCHE GARTENSCHERE
BCL226

BAHCO®

ORIGINALANLEITUNG



CE





LESEN SIE BITTE ALLE SICHERHEITSWARNUNGEN UND ANWEISUNGEN SORGFÄLTIG DURCH. Die Nichtbeachtung dieser Warnhinweise und Anweisungen kann zu einem elektrischen Schlag, Brand oder anderen schweren Verletzungen führen.

BITTE BEWAHREN SIE ALLE WARNHINWEISE UND ANLEITUNGEN ZUM SPÄTEREN NACHSCHLAGEN AUF.



Bitte halten Sie sich streng an die Gesetze und Vorschriften der jeweiligen Länder zur Abfallentsorgung.



Elektrische und elektronische Geräte dürfen nicht über den Hausmüll entsorgt werden. Es ist verboten, ausgemusterte Maschinen zu entsorgen.

Liste der Icons mit Erklärung



Besondere Sicherheitsvorkehrungen bei der Arbeit mit elektrischen Gartenscheren



Tragen Sie eine Schutzbrille



Geräte, die den EGNormen entsprechen



Verletzungsgefahr - Hände vom Schneidkopf fernhalten



Tragen Sie Schutzhandschuhe



Geräte, die den britischen CA-Normen entsprechen



Nicht Regen, Wasser oder feuchten Bedingungen aussetzen



Lesen Sie das Benutzerhandbuch



Geräte, die den in Australien und Neuseeland geltenden Vorschriften entsprechen



Von Wärmequellen fernhalten



Nicht in den allgemeinen Abfall werfen



Batteriesystem, das die Effizienzanforderungen der California Energy Commission erfüllt



Verwenden Sie keine beschädigten oder defekten Batterien



Recyceln in Übereinstimmung mit den örtlichen Abfallvorschriften

INHALT

Beschreibung des Produkts	4
Technische Daten	4
Kofferinhalt	4
Produktkomponenten	5
Sicherheitsvorkehrungen	6
Verwendungszweck	6
Anwenderanforderungen	6
Verwendung, Wartung und Vorsichtsmaßnahmen für die Batterie	7
Akku-Ladung	7
Vorsichtsmaßnahmen	8
Wartung der Batterie	9
Betrieb des Produkts	10
Wartung vor dem Gebrauch	10
Einschalten	10
Ausschalten	11
Hinweise bei Störungen	12
Schmierung der Schneidklinge	13
Schritte zur Schmierung der Schneidklinge	13
Einstellen der Schneidklinge	13
Auswechseln der Klinge	14
Verwendung, Wartung und Vorsichtsmaßnahmen für die Schere	15
Vorsichtsmaßnahmen für die Verwendung	15
Sicherheitsvorkehrungen	16
Sicherheitsvorkehrungen am Arbeitsplatz	16
Hinweise zur elektrischen Sicherheit	16
Hinweise zur persönlichen Sicherheit	16
Allgemeine Sicherheitshinweise für Elektrowerkzeuge	17
Sicherheit im Arbeitsbereich	17
Elektrische Sicherheit	17
Persönliche Sicherheit	17
Einsatz und Pflege von Elektrowerkzeugen	18
Service	18
Gewährleistungsbedingungen und Registrierung	19

Produkt Beschreibung

Diese elektrische Astschere ist eine akkubetriebene Gartenschere, die für müheloses und präzises Schneiden entwickelt wurde. Sie ist mit einem leistungsstarken Motor ausgestattet und kann Äste mit einem Durchmesser von bis zu 26 mm bearbeiten.

Der Koffer enthält die elektrische Astschere, einen Lithium-Akku, ein Ladegerät und ein Werkzeugset.

TECHNISCHE DATEN

Modell	BCL226
Maximale Spannung	12.6V
Nennspannung	10.8V
Leistung	400W
Batterie	10.8V - 2.5Ah
Spannung der Ladung	AC110V ~ 220V
Ladedauer	2.5 h
Batteriekapazität	3 ~4 h
Maximaler Schnittdurchmesser	26 mm
Gewicht	0,730 kg

IM KOFFER ENTHALTEN

1. Elektrische Astschere
2. Ladegerät
3. Akku-Pack
4. Werkzeugsatz

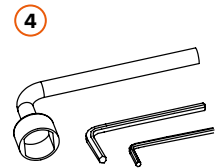
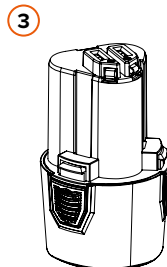
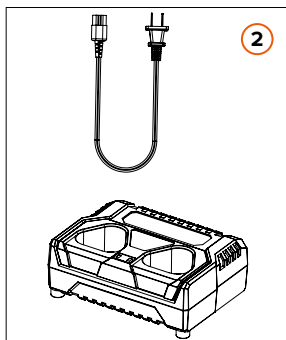
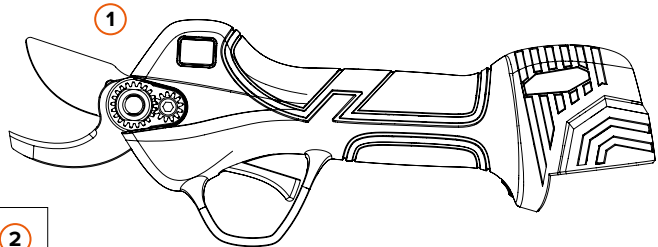

Produkt Komponenten

1. Schneidklinge
2. Gegenklinge
3. Schachtkopf
4. Blockschraube
5. LCD-Bildschirm
6. Abzug
7. Taste EIN/AUS
8. Knopf zum Entfernen der Batterie
9. Batterieaufnahme
10. Ladegerät
11. Ladegerät AC-Kabel
12. Akku-Ladebuchse
13. Batterieentladungsbuchse

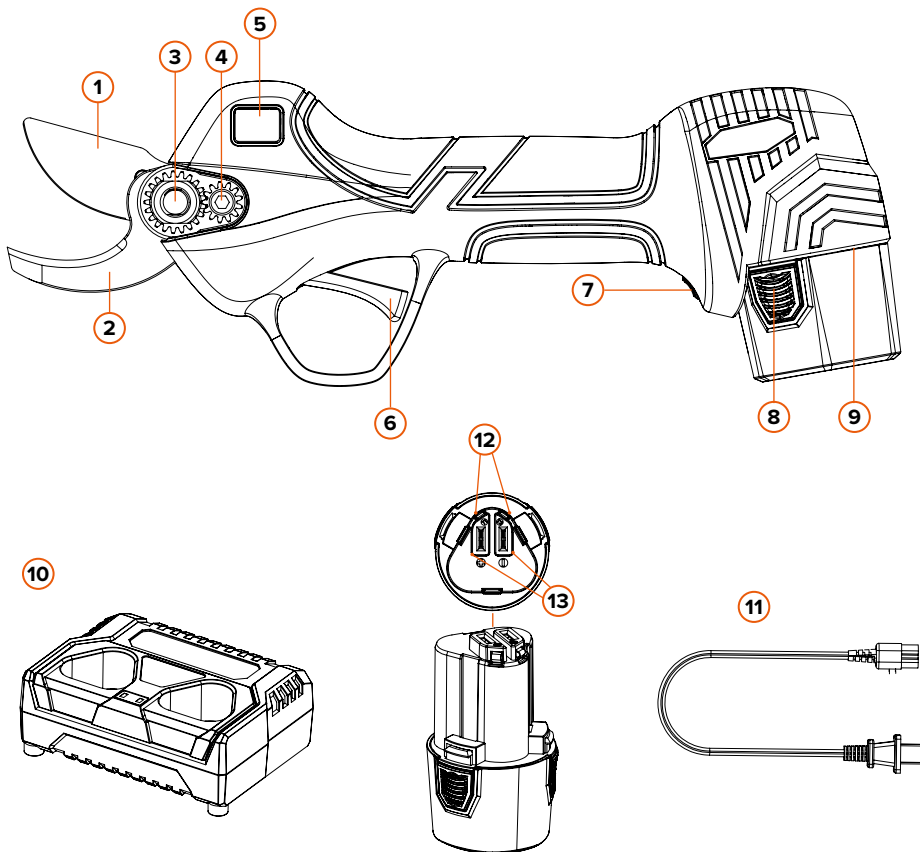

Sicherheit Vorsichtsmaßnahmen

Halten Sie beim Betrieb der elektrischen Astschere die Hände vom Schneidbereich fern, um mögliche Verletzungen zu vermeiden.

VORGESEHENER VERWENDUNGSZWECK

1. Akkus und Ladegeräte, die nicht ausdrücklich für die Astschere zugelassen sind, können einen Brand oder eine Explosion verursachen. Dies kann zu schweren oder tödlichen Verletzungen führen und Sachschäden verursachen.
2. Die Verwendung der Astschere, des Akkus oder des Ladegeräts für einen Zweck, für den sie nicht vorgesehen sind, kann zu schweren oder tödlichen Verletzungen führen und Sachschäden verursachen.

BENUTZERANFORDERUNGEN



WARNUNG! Benutzer, die keine Anweisungen erhalten haben, sich der Gefahren der Astschere, des Akkus und/oder des Ladegeräts nicht bewusst sind und diese nicht einschätzen können, können sich selbst oder andere schwer oder schlimmstenfalls lebensgefährlich verletzen.

Lesen Sie die Bedienungsanleitung, vergewissern Sie sich, dass Sie sie verstanden haben, und bewahren Sie sie für eventuelle spätere Nachschlagzwecke an einem sicheren Ort auf.

Der Benutzer muss die folgenden Voraussetzungen erfüllen:

- a) Der Benutzer ist körperlich, sensorisch und geistig in der Lage, die Astschere, den Akku und das Ladegerät zu benutzen und mit ihnen zu arbeiten. Wenn der Benutzer zwar in der Lage ist, das Elektrowerkzeug zu bedienen, aber körperliche, sensorische oder geistige Einschränkungen hat, darf er nur unter Aufsicht einer verantwortlichen Person oder nach Einweisung mit dem Gerät arbeiten.
- b) Der Benutzer ist volljährig.
- c) Der Benutzer hat vor der ersten Verwendung der Astschere und vor der Verwendung des Ladegeräts und des Akkus eine Einweisung von einem Service-Händler oder einem anderen Experten erhalten.
- d) Der Nutzer steht nicht unter dem Einfluss von Alkohol, Medikamenten und/oder Drogen.

Verwendung, Wartung und Vorsichtsmaßnahmen für die Batterie

BATTERIE LADEN

Der Akku der neuen Astschere ist nicht vollständig aufgeladen. Legen Sie den Akku auf eine saubere, trockene Arbeitsfläche, stecken Sie die Batterie in den Akkusockel, wie in Abb. 1 dargestellt, und stecken Sie dann das Ladegerät in die Steckdose. Wenn die Kontrollleuchte aufleuchtet, beginnt der Ladevorgang. Wenn die Anzeigeleuchte des Ladegeräts rot leuchtet, bedeutet dies, dass das Ladegerät gerade lädt; wenn sie grün leuchtet, ist der Ladevorgang bereits abgeschlossen und der Akku kann verwendet werden.

Schritte zum Aufladen:

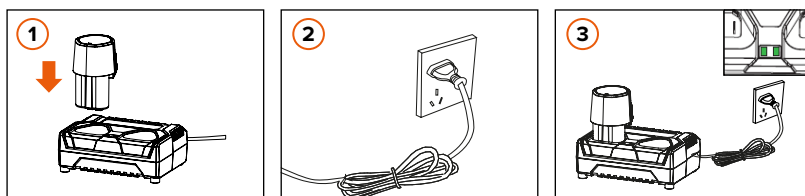

1. Nehmen Sie den Akku und stecken Sie diesen in das Ladegerät, wie in Abb. 1 gezeigt.
2. Schließen Sie das Ladegerät an eine Steckdose an.
3. Wenn die Ladekontrollleuchte rot leuchtet, bedeutet dies, dass das Ladegerät lädt; wenn sie grün leuchtet, bedeutet dies, dass der Akku geladen ist.



VORSICHTSMASSNAHMEN: Jede Anzeigeleuchte zeigt den Ladestatus eines Akkusockels an. Dieses Ladegerät hat zwei/drei Akkusockel, wie in Abb. 3 dargestellt. Je nach Modell des Produkts, das Sie kaufen, hat es zwei oder drei Sockel.



Verwenden Sie das mitgelieferte Ladegerät, um den Akku aufzuladen. Für jeden Ladesockel gibt es eine Anzeigeleuchte (entweder für Einzel- oder Mehrfachaufladung, überprüfen Sie die Anzeigeleuchte am Ladegerät, um festzustellen, ob der Ladevorgang abgeschlossen ist. Das Ladegerät verwendet eine sequenzielle Lademethode anstelle einer gleichzeitigen Aufladung).

HINWEIS: Wenn die Batterie angeschlossen ist oder das Netzteil nicht angeschlossen ist, leuchtet die Anzeige grün.

WICHTIG: Akkus, die an ein Ladegerät angeschlossen sind, das nicht an die Steckdose angeschlossen ist, werden zu einer Tiefentladung der Batterien führen, die nicht mehr rückgängig zu machen ist.

Zum Laden von zwei Batterien mit einem Ladegerät:

Wie in der Abbildung dargestellt

1. Nicht geladen
2. Lädt gerade auf
3. Vollständig aufgeladen

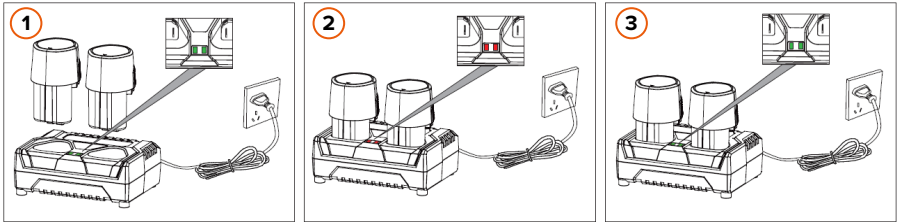
**VORSICHTSMASSNAHMEN**

1. Es ist normal, dass das Ladegerät und der Akku während des Ladevorgangs leicht warm werden.
2. Eine neue Batterie oder eine Batterie, die nicht über einen längeren Zeitraum verwendet wurde, benötigt etwa 5 Lade- und Entladezyklen, um die maximale Kapazität zu erreichen.
3. Laden Sie den Akku nicht nach einer kurzen Betriebszeit wieder auf, da dies die Lebensdauer und Leistung des Akkus verringern kann.
4. Verwenden Sie keinen beschädigten Akku und nehmen Sie das Ladegerät und/oder den Akku nicht auseinander.
5. Die Batterie kann explodieren, wenn sie Feuer fängt. Erhitzen Sie die Batterie nicht.
6. Laden Sie den Akku nicht im Freien und/oder in feuchten Umgebungen.
7. Wenn die Batterieleistung abnimmt, verringert sich auch die Kapazität des Schneiddurchmessers.
8. Während des Ladevorgangs muss die elektrische Astschere vom Stromnetz getrennt werden, es ist strengstens verboten, die elektrische Astschere während des Ladevorgangs zu benutzen.
9. Lagern Sie den Akku nicht in einer feuchten Umgebung.
10. SEHR WICHTIG: Wenn der Akku über einen längeren Zeitraum nicht benutzt wird, sollte er mindestens alle 3 Monate aufgeladen werden, um die Lebensdauer des Akkus zu erhalten.

WARTUNG DER BATTERIE

1. Laden Sie nicht in einer Umgebung mit einer Temperatur unter 0°C und über 45°C, da dies den Akku und das Ladegerät beschädigen kann.
2. Schalten Sie den Netzschalter aus, bevor Sie den Akku anschließen. Wenn der Einschaltknopf eingeschaltet ist, besteht die Gefahr, dass der Akku versehentlich mit der Astschere verbunden wird.
3. Verwenden Sie zum Laden des Akkus nur das vom Hersteller angegebene Ladegerät. Wenn das Ladegerät nicht mit dem Akku kompatibel ist, kann es beim Laden des Akkus zu Bränden und anderen Gefahren kommen.
4. Wenn der Akku nicht benutzt wird, halten Sie ihn von kleinen Metallgegenständen wie Büroklammern, Münzen, Schlüsseln, Nägeln und Schrauben fern, da diese zu einem Kurzschluss des Akkus führen können; ein Kurzschluss des Akkus kann Verbrennungen oder Feuer verursachen.
5. Die Batterie darf weder zerlegt noch wieder zusammengesetzt werden.
6. Die Verwendung eines kurzgeschlossenen Akkus ist verboten.
7. Verwenden Sie den Akku nicht in der Nähe einer Wärmequelle.
8. Werfen Sie die Batterie nicht ins Feuer oder Wasser.
9. Nicht in der Nähe von Feuer oder Sonnenlicht aufladen.
10. Stecken Sie keine Gegenstände in die Batterie und/oder schlagen oder werfen Sie die Batterie nicht mit einem Hammer oder Fuß.
11. Verwenden Sie keine Batterien, die stark beschädigt oder verformt sind.
12. Sie können nicht direkt an der Batterie löten.
13. Umkehrung der Ladung, Verpolung und Überentladung der Batterie sind verboten.
14. Schließen Sie den Akku nicht direkt an die Steckdose und/oder den Zigarettenanzünder im Auto an.
15. Verwenden Sie den Akku nicht in nicht dafür vorgesehenen Geräten.
16. Der direkte Kontakt mit der Lithiumbatterie ist verboten.
17. Legen Sie den Akku nicht in Behälter mit hoher Temperatur und hohem Druck, wie z. B. in einen Ofen oder eine Mikrowelle.
18. Verwenden Sie keine auslaufenden Batterien.
19. Halten Sie die Batterie von Kindern fern.
20. Setzen Sie den Akku nicht der Sonne (oder direktem Sonnenlicht) aus, da er sich sonst überhitzen und entzünden kann, was zu einer Fehlfunktion und einer kürzeren Lebensdauer führt.
21. Verwenden Sie den Akku nicht an Orten mit statischer Elektrizität (>64V).
22. Wenn die Batterie zum ersten Mal verwendet wird, darf sie bei Korrosion, schlechtem Geruch oder anderen Anomalien nicht verwendet werden und muss an die Verkaufsstelle zurückgegeben werden.
23. Wenn die Haut oder Kleidung mit Batterieelektrolyten verschmutzt ist, spülen Sie sie mit klarem Wasser ab.
24. Wenn die elektrische Astschere längere Zeit nicht benutzt wird, sollte der Akku für die Lagerung aufgeladen werden.

Produkt Betrieb

WARTUNG VOR DER NUTZUNG

Anweisungen vor der Inbetriebnahme:

1. Prüfen Sie die Batterieleistung vor der Verwendung.
2. Wenn die Astschere nicht in Gebrauch ist, muss sie vom Stromnetz getrennt werden. Beachten Sie insbesondere, dass die Astschere während des Nachfüllens von Schmiermittel, des Schärfens und/oder des Auswechslens des Schneidmessers vom Stromnetz getrennt werden muss.
3. Prüfen Sie die Einstellung des Schneidmessers und des Gegenmessers, bevor Sie die elektrische Astschere verwenden.

EINSCHALTEN

1. Legen Sie den Akku in den Akkuhalter der elektrischen Astschere ein.
2. Schalten Sie die Schere mit der ON/OFF-Taste ein und der Bildschirm leuchtet auf. Der erste Einschalt-Summer ertönt 2 Mal, dann wird der Auslöser 2 Mal gedrückt, um die elektrische Astschere zu aktivieren.
3. **Normales Schneiden:** Drücken Sie den Auslöser, um die Klängen zu schließen, und lassen Sie den Auslöser los, um sie zu öffnen. Schließen der Klängen: Halten Sie den Auslöser ca. 5 Sekunden lang gedrückt, und hören Sie nach den akustischen Signalen (2 Pieptöne) auf, den Auslöser zu drücken. Die Klinge bleibt geschlossen. Drücken Sie dann den Auslöser 2 Mal, um die elektrische Astschere wieder zu aktivieren.

Ändern der Klängen-Öffnungsweite: Halten Sie den Auslöser für ca. 1 Sekunde gedrückt, nachdem Sie das akustische Signal (1 Piepton) hören, lassen Sie den Auslöser los. Die Klinge wird die Öffnungsweite ändern.

Aktivieren/Deaktivieren des progressiven Schneidens: Drücken Sie bei ausgeschalteter Schere die Taste ON/OFF und halten Sie dann den Auslöser ca. 15 Sekunden lang gedrückt, bis Sie die akustischen Signale (3 Pieptöne) hören.

Sicherheitssystem gegen Schnittverletzungen (werkseitig deaktiviert): Schalten Sie die Schere ein und halten Sie den Einschaltknopf gedrückt, Sie hören 2 Pieptöne; warten Sie 6 Sekunden, bis Sie den 3. Piepton hören und das System wird aktiviert. Wiederholen Sie diesen Vorgang, um es zu deaktivieren. Erläuterung der Funktionsweise des Schnittschutzsystems: Die Funktionsweise des Schnittschutzsystems beruht auf dem Öffnen und Schließen eines Stromkreises durch den Benutzer. Daher muss der Finger, mit dem der Abzug betätigt wird, immer unbedeckt sein und in direktem Kontakt mit dem Metallteil des Abzugs stehen, d. h. dieselbe Person muss mit dem Abzug und der Klinge in Kontakt sein. Jede Ursache, die die Leitfähigkeit beeinflussen kann (z. B. die Verwendung von Handschuhen, trockene Haut, Feuchtigkeit usw.), kann die Funktion des Schutzsystems beeinträchtigen.



VORSICHT: Aufgrund der elektrischen Leitfähigkeit des Schnittschutzsystems kann dieses System unter bestimmten Bedingungen nicht richtig funktionieren:

- Verwendung von Handschuhen
- Schlechte Leitfähigkeit des Benutzers
- Kontakt mit einer anderen Person als derjenigen, die die Astschere bedient
- Trockene Haut, Schwielen
- Das System ist in einer feuchten Umgebung empfindlicher als in einer trockenen Umgebung.



WARNUNG! Dieses System ist ein präventives Element des zusätzlichen Schutzes gegen eventuelle unerwünschte Schnitte. Auf keinen Fall dürfen die Klingen zu Testzwecken berührt werden. Denn jedes elektronische Element kann unvorhergesehene Fehler verursachen. In jedem Fall muss der Benutzer bei aktiviertem oder deaktiviertem Schnittschutzsystem darauf achten, dass sich alle Körperteile, mit Ausnahme der Hand, die die Astschere hält, in einem Sicherheitsabstand von mindestens 15 cm zu den Klingen der Astschere befinden.

SNA EUROPE haftet nicht für Unfälle, die durch Astscheren verursacht werden.

4. Prüfen Sie vor dem Schneiden, ob die Astschere voll funktionsfähig ist. Wenn Sie den Auslöser drücken, schließen sich die Klingen, und wenn Sie den Auslöser loslassen, öffnen sich die Klingen. Wiederholen Sie dies ein paar Mal.
5. Beginnen Sie mit der Arbeit, nachdem Sie sich vergewissert haben, dass die Schere voll funktionsfähig ist.

AUSSCHALTEN

1. Wenn Sie den Abzug einige Sekunden lang gedrückt halten und dann loslassen, schließt sich die Klinge und öffnet sich nicht.
2. Schalten Sie den Akku aus, nehmen Sie den Akku aus der Astschere.
3. Reinigen und lagern Sie die Schere im Koffer.

HINWEISE BEI STÖRUNGEN

Wenn ein Fehler vorliegt, führen Sie die entsprechende Verarbeitung gemäß dem Anzeigecode durch.

Bildschirmfehler-Warnung: Wenn bei der Verwendung der Schere einer der folgenden Codes auf dem Display angezeigt wird, kann sie entsprechend dem angezeigten Fehlercode repariert oder bearbeitet werden.

Fehlerbeschreibung	Anzahl der LED-Blinker	Anzahl der Pieptöne	Fehlercode
Kein Fehler	0	0	E00
Sicherheitssystem zur Schnittprävention	1	1	E01
Stromsensorfehler	2	6	E02
Beschädigung der MOS-Röhre	3	6	E03
Hall-Fehler / Klingenbruch	4	3	E04
Überstromspitze / Durchschnittsströmschutz	5	5	E05
Blockierte Öffnung / Blockierter Rotor	6	3	E06
Standard-Phase	7	4	E07
Unterspannung / Überspannung	8	1	E08
MOS/Chip-Übertemperatur	9	6	E09
PWM-Kommunikationsfehler / Scherenbit- Spannungsfehler	10	2	E10
Schere Bit-Typ-Fehler	10	7	E10
EPROM-Fehler	11	6	E11
Ausfall der Phasenerkennung	12	4	E12
Programmierfehler	13	6	E13
Historische Beschneidungszeiten	14	8	E14
Zeiten für den Pflegeschnitt	15	8	E15
Die Anzahl der Batterien in der Schere und im Akkupack ist unterschiedlich	16	9	E16
Die Hauptplatine kommuniziert nicht mit dem Akkupack	17	10	E17

E14: Definierter, nicht ausgeführter Schutz.

E15: Definiert, nur nicht ausgeführter Schutz wird angemahnt und der Bildschirm piept fünfmal pro Minute.

Schmierung der Schneidklinge



Trennen Sie den Akku der Astschere vor der Wartung ab.

Schmieren Sie die Schneidklinge, bevor Sie die Schere benutzen oder nachdem Sie sie länger als 4 Stunden benutzt haben.

Um das Scherenmesser ordnungsgemäß zu schmieren, müssen die Schneidklinge und die Gegenklinge geöffnet sein, wie in der folgenden Abbildung zu sehen ist.

SCHRITTE FÜR DIE SCHMIERUNG DER SCHNEIDKLINGE

Schmieren Sie das Loch für den Klingenbolzen auf der Rückseite der Schere.

Tragen Sie das Schmierfett BCL2LGRE in die Bohrung der Schneidklinge auf und schneiden Sie anschließend mehrmals durch die Luft, damit sich das Schmieröl gleichmäßig verteilt.

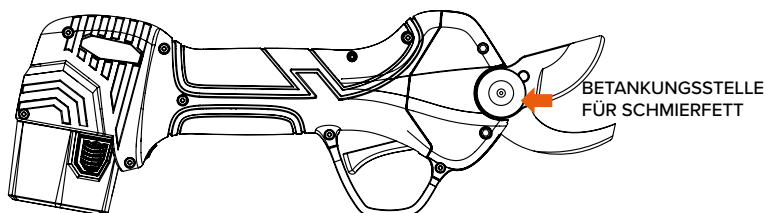

Einstellen der Schneidklinge



Trennen Sie den Akku der Astschere vor dem Einstellen ab. Prüfen Sie die Spannung/Dichtigkeit der Klinge, bevor Sie die Astschere benutzen.

Eine korrekt gespannte Schneidklinge dreht sich nicht nach links und/oder rechts. Das richtige Spannen der Klinge spart Arbeit beim Schneiden mit der elektrischen Schere.

VORSICHT: Wenn die Schneidklinge geschlossen ist, darf sie nicht seitlich schwingen. Eine seitliche Drehung ist ein anormaler Zustand, da dadurch ein Spalt zwischen den beiden Klingen entsteht und die Verzahnung nicht richtig ineinander greift, wodurch die mechanische Struktur beschädigt wird.

Austausch der Schneidklinge



Trennen Sie den Akku der Astschere vor dem Austausch ab.

Wenn die Schneidklinge nicht mehr über die Gegenklinge geht oder beim Schneiden starke Abnutzungserscheinungen zeigt, wird empfohlen, die Schneidklinge zu ersetzen.

SCHRITTE FÜR DEN KLINGENWECHSEL

1. Schalten Sie die Schere aus Sicherheitsgründen AUS und entfernen Sie den Akku, bevor Sie die Schneidklinge austauschen.
2. Befolgen Sie die Schritte in der Abbildung unten, um die Schneidklinge auszutauschen.
3. Nach dem Auswechsell reinigen, die Batterie anschließen, die Stromversorgung überprüfen und die Klängen schließen.

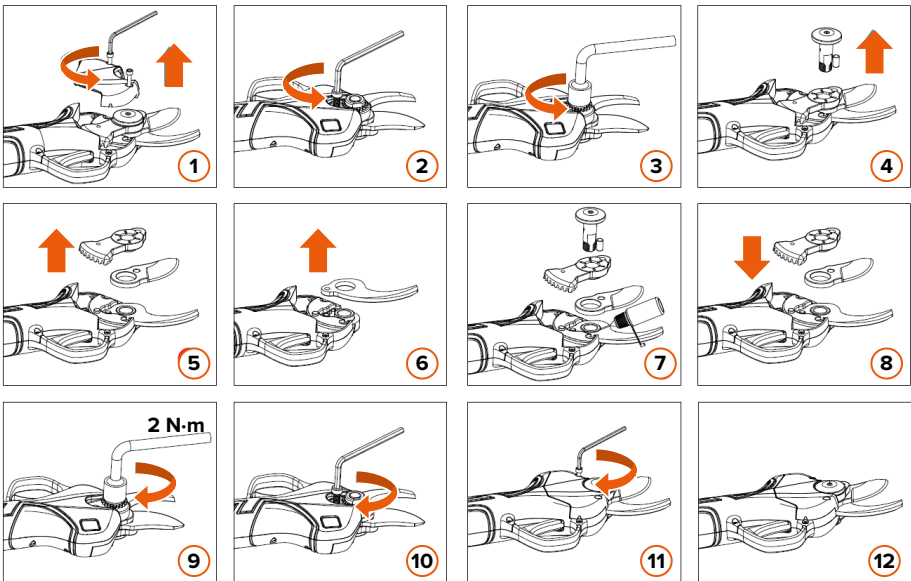

Verwendung, Wartung und Vorsichtsmaßnahmen für die Schere

1. Schneiden Sie die Äste nicht über den angegebenen Schnittdurchmesser der Schere hinaus; schneiden Sie keine harten Gegenstände wie Metall und Stein oder anderes nichtpflanzliches Material. Halten Sie die Werkzeuge nicht in einem Schraubstock. Wenn die Schneidklinge abgenutzt oder beschädigt ist, tauschen Sie sie rechtzeitig aus.
2. Halten Sie die Schere und ihre Komponenten sauber. Reinigen Sie die elektrische Astschere, die Batterien und das Ladegerät mit einem sauberen Tuch (verwenden Sie keine ätzenden Reiniger oder Lösungsmittel). Verwenden Sie eine weiche Bürste oder ein trockenes Tuch, um den Staub vom Scherenkopf zu entfernen.
3. Tauchen Sie die elektrische Astschere, die Batterien und/oder das Ladegerät nicht in Flüssigkeiten, einschließlich Wasser, ein.
4. Verwenden Sie die elektrische Astschere gemäß der Gebrauchsanweisung. Verwenden Sie die elektrische Astschere, den Akku und das Ladegerät nicht, wenn sie beschädigt sind.
5. Wenn sich die Schere durch Drücken des Netzschalters nicht richtig ein- oder ausschalten lässt, verwenden Sie sie nicht, da es gefährlich ist, sie zu benutzen, wenn der Netzschalter nicht funktioniert. Sie muss dann repariert werden.
6. Vergewissern Sie sich, dass der Netzschalter ausgeschaltet ist, wenn Sie Einstellungen vornehmen, Zubehörteile austauschen oder die elektrische Astschere lagern. Diese Vorsichtsmaßnahme verringert das Risiko eines versehentlichen Starts der elektrischen Schere.
7. Bewahren Sie eine unbenutzte Schere außerhalb der Reichweite von Kindern auf. Lassen Sie die Schere nicht von Personen benutzen, die nicht mit elektrischen Baumscheren vertraut sind oder die Anweisungen nicht verstehen. Die Verwendung der Schere durch ungeübte Benutzer ist gefährlich.
8. Befolgen Sie bei der Verwendung der Schere und ihres Zubehörs die Gebrauchsanweisung und die Anwendungsmethoden und berücksichtigen Sie die Arbeitsumgebung und die auszuführenden Aufgaben. Die Verwendung bei Arbeiten, die nicht den Anforderungen entsprechen, kann gefährlich sein.
9. Entfernen Sie nach dem Gebrauch der Schere den Schmutz von der Schneidklinge und der Gegenklinge, schmieren Sie dann die Schneidklinge und überprüfen Sie den Sitz der Klingen.

VORSICHTSMASSNAHMEN FÜR DEN GEBRAUCH

1. Wenn der zu beschneidende Ast zu hart ist, sollte der Auslöser rechtzeitig losgelassen werden, damit sich das Schneidmesser automatisch wieder öffnet.
2. Wenn die Batterie nicht richtig geladen werden kann, prüfen Sie zunächst, ob das Ladegerät richtig angeschlossen ist. Stellen Sie dann sicher, dass die Ladespannung mit der auf dem Typenschild angegebenen Spannung übereinstimmt.
3. Wenn eine elektrische oder mechanische Störung auftritt, schalten Sie den Netzschalter sofort aus.
4. Wenn es nicht gemäß den Anweisungen funktioniert, kann die Batterieflüssigkeit ausbrechen. Bitte berühren Sie die Flüssigkeit nicht. Bei versehentlichem Kontakt sofort mit Wasser ausspülen. Wenn die Flüssigkeit in die Augen spritzt, suchen Sie nach dem Spülen mit Wasser ein Krankenhaus auf, da die aus der Batterie austretende Flüssigkeit Reizungen oder Verbrennungen verursachen kann.

Sicherheits-Vorsichtsmaßnahmen



Halten Sie die Klingen geschlossen, wenn die Astschere nicht mehr arbeitet.

WARNUNG! Lesen Sie alle Anweisungen sorgfältig durch. Die Nichtbeachtung aller Anweisungen kann zu einem elektrischen Schlag, Brand oder anderen schweren Verletzungen führen!

SICHERHEITSVORKEHRUNGEN AM ARBEITSPLATZ

1. Halten Sie den Arbeitsplatz sauber, denn dunkle und chaotische Arbeitsplätze können zu Unfällen führen.
2. Betreiben Sie die elektrische Astschere nicht in explosiven, entflammabaren und/oder feuchten Umgebungen.
3. Betreiben Sie die elektrische Astschere erst, wenn Kinder und Unbeteiligte den Arbeitsplatz verlassen haben, um versehentliche Verletzungen während des Betriebs zu vermeiden.

ANWEISUNGEN FÜR ELEKTRISCHE SICHERHEIT

1. Der Stecker an der Batterie muss mit der Steckdose übereinstimmen. Verändern Sie den Stecker und/oder den Anschluss nicht.
2. Setzen Sie die Schere nicht Regen oder Feuchtigkeit aus. Wasser oder andere Flüssigkeiten können das Risiko eines elektrischen Schlags und einer Beschädigung des Geräts erhöhen.
3. Misshandeln Sie die Kabel nicht. Verwenden Sie das Netzkabel nicht, um die Schere anzuheben, zu ziehen oder den Stecker zu ziehen. Halten Sie die Schere von Hitze, Öl, scharfen Kanten oder beweglichen Teilen fern. Verwenden Sie das Ladegerät nicht, wenn das Netzkabel oder der Stecker beschädigt ist. Beschädigte und verhedderte Kabel können das Risiko eines Stromschlags erhöhen.

ANWEISUNGEN FÜR PERSÖNLICHE SICHERHEIT

1. Seien Sie aufmerksam und achtsam, wenn Sie mit der elektrischen Schere arbeiten. Verwenden Sie die elektrische Schere nicht bei Übermüdung, unter Medikamenteneinfluss und/oder nach dem Genuss von Alkohol. Ablenkung während des Betriebs kann zu schweren Verletzungen führen.
2. Tragen Sie Schutzkleidung und immer eine Schutzbrille. Unter geeigneten Bedingungen können rutschfeste Sicherheitsschuhe, ein Helm, ein Gehörschutz usw. Personenschäden verringern.
3. Entfernen Sie alle Einstellschlüssel, bevor Sie die Schere einschalten. Jeder Einstellschlüssel, der in den rotierenden Teilen der Schere verbleibt, kann zu Personenschäden führen.
4. Achten Sie bei der Arbeit darauf, dass Sie Ihre Hände nicht überstrecken, halten Sie sie vom Arbeitsbereich fern, achten Sie darauf, dass kein Material oder keine Oberfläche unter dem Arbeitsbereich beschädigt wird, achten Sie immer auf das Gleichgewicht zwischen den Füßen und dem Körper, um die elektrische Schere im Falle eines Unfalls besser kontrollieren zu können.
5. Kleiden Sie sich angemessen, tragen Sie keine weite Kleidung und halten Sie Haare, Kleidung und Ärmel von beweglichen Teilen fern, da sich lose Kleidung, Schmuck oder lange Haare in beweglichen Teilen verfangen können.

Allgemeine Sicherheit von Elektrowerkzeugen Warnhinweise



WARNUNG! Lesen Sie alle Sicherheitswarnungen und alle Anweisungen. Die Nichtbeachtung der Warnhinweise und Anweisungen kann zu einem elektrischen Schlag, Brand und/oder schweren Verletzungen führen. Der Begriff "Elektrowerkzeug" in den Warnhinweisen bezieht sich auf Ihr netzbetriebenes (kabelgebundenes) Elektrowerkzeug oder Ihr batteriebetriebenes (schnurloses) Elektrowerkzeug.

SICHERHEIT IM ARBEITSBEREICH

- a) Halten Sie den Arbeitsbereich sauber und gut beleuchtet. Unaufgeräumte oder dunkle Bereiche laden zu Unfällen ein.
- b) Betreiben Sie Elektrowerkzeuge nicht in explosionsgefährdeten Bereichen, z. B. in Gegenwart von brennbaren Flüssigkeiten, Gasen oder Staub. Elektrowerkzeuge erzeugen Funken, die den Staub oder die Dämpfe entzünden können.
- c) Halten Sie Kinder und Unbeteiligte fern, während Sie ein Elektrowerkzeug bedienen. Ablenkungen können dazu führen, dass Sie die Kontrolle verlieren.

ELEKTRISCHE SICHERHEIT

- a) Die Stecker von Elektrowerkzeugen müssen zur Steckdose passen. Verändern Sie niemals den Stecker in irgendeiner Weise. Verwenden Sie keine Adapterstecker mit geerdeten Elektrowerkzeugen. Unveränderte Stecker und passende Steckdosen verringern das Risiko eines Stromschlags.
- b) Vermeiden Sie Körperkontakt mit geerdeten Oberflächen wie Rohren, Heizkörpern, Herden und Kühlschränken. Es besteht ein erhöhtes Risiko eines Stromschlags, wenn Ihr Körper geerdet ist.
- c) Setzen Sie Elektrowerkzeuge nicht Regen oder Nässe aus. Wenn Wasser in ein Elektrowerkzeug eindringt, erhöht sich das Risiko eines Stromschlags.
- d) Misshandeln Sie das Kabel nicht. Verwenden Sie das Kabel niemals zum Tragen, Ziehen oder Ausstecken des Elektrowerkzeugs. Halten Sie das Kabel von Hitze, Öl, scharfen Kanten oder beweglichen Teilen fern. Beschädigte oder verwickelte Kabel erhöhen das Risiko eines Stromschlags.
- f) Wenn der Betrieb eines Elektrowerkzeugs in einer feuchten Umgebung unvermeidlich ist, verwenden Sie eine durch einen Erdschlussstromunterbrecher (GFCI) geschützte Stromversorgung. Die Verwendung eines FI-Schutzschalters verringert das Risiko eines Stromschlags.

PERSÖNLICHE SICHERHEIT

- a) Bleiben Sie wachsam und passen Sie auf, was Sie tun, wenn Sie ein Elektrowerkzeug bedienen. Verwenden Sie ein Elektrowerkzeug nicht, wenn Sie müde sind oder unter dem Einfluss von Drogen, Alkohol oder Medikamenten stehen. Ein Moment der Unachtsamkeit bei der Bedienung von Elektrowerkzeugen kann zu schweren Verletzungen führen.
- b) Persönliche Schutzausrüstung verwenden. Tragen Sie immer einen Augenschutz. Schutzausrüstungen wie Staubmaske, rutschfeste Sicherheitsschuhe, Schutzhelm oder Gehörschutz, die unter geeigneten Bedingungen verwendet werden, verringern Verletzungen.

- c) Verhindern Sie ein unbeabsichtigtes Starten. Vergewissern Sie sich, dass der Schalter ausgeschaltet ist, bevor Sie das Werkzeug an die Stromquelle und/oder den Akku anschließen, es in die Hand nehmen oder tragen. Das Tragen von Elektrowerkzeugen mit dem Finger auf dem Schalter oder das Einschalten von Elektrowerkzeugen, bei denen der Schalter eingeschaltet ist, kann zu Unfällen führen.
- d) Ziehen Sie vor dem Einschalten des Elektrowerkzeugs alle Einstellschlüssel oder Schlüssel ab. Ein Schlüssel, der an einem rotierenden Teil des Elektrowerkzeugs verbleibt, kann zu Verletzungen führen.
- e) Greifen Sie nicht zu weit vor. Halten Sie stets einen sicheren Stand und das Gleichgewicht. Dies ermöglicht eine bessere Kontrolle des Elektrowerkzeugs in unerwarteten Situationen.
- f) Kleiden Sie sich richtig. Tragen Sie keine weite Kleidung und keinen Schmuck. Halten Sie Ihre Haare, Kleidung und Handschuhe von beweglichen Teilen fern. Lose Kleidung, Schmuck oder lange Haare können sich in beweglichen Teilen verfangen.
- g) Wenn Vorrichtungen für den Anschluss von Staubabsaug- und -sammelanlagen vorhanden sind, stellen Sie sicher, dass diese angeschlossen und ordnungsgemäß verwendet werden. Die Verwendung einer Staubabsaugung kann staubbedingte Gefahren verringern.

EINSATZ UND PFLEGE VON ELEKTROWERKZEUGEN

- a) Setzen Sie das Elektrowerkzeug nicht mit Gewalt ein. Verwenden Sie das richtige Elektrowerkzeug für Ihre Anwendung. Das richtige Elektrowerkzeug erledigt die Arbeit besser und sicherer mit der Geschwindigkeit, für die es entwickelt wurde.
WARNUNG: Die Verwendung von Zubehör oder Anbaugeräten oder die Durchführung von Arbeitsvorgängen mit diesem Gerät, die nicht in dieser Bedienungsanleitung empfohlen werden, kann eine Verletzungsgefahr darstellen.
- b) Benutzen Sie das Elektrowerkzeug nicht, wenn es sich mit dem Schalter nicht ein- und ausschalten lässt. Jedes Elektrowerkzeug, das sich nicht mit dem Schalter steuern lässt, ist gefährlich und muss repariert werden.
- c) Trennen Sie den Stecker von der Stromquelle und/oder den Akku vom Elektrowerkzeug, bevor Sie Einstellungen vornehmen, Zubehörteile wechseln oder Elektrowerkzeuge lagern. Diese vorbeugenden Sicherheitsmaßnahmen verringern das Risiko einer unbeabsichtigten Inbetriebnahme des Elektrowerkzeugs.
- d) Bewahren Sie ungenutzte Elektrowerkzeuge außerhalb der Reichweite von Kindern auf und erlauben Sie Personen, die mit dem Elektrowerkzeug oder dieser Anleitung nicht vertraut sind, nicht, das Elektrowerkzeug zu bedienen. Elektrowerkzeuge sind in den Händen von ungeschulten Benutzern gefährlich.
- e) Pflegen Sie Ihre Elektrowerkzeuge. Prüfen Sie, ob bewegliche Teile falsch ausgerichtet sind oder klemmen, ob Teile gebrochen sind und ob andere Bedingungen vorliegen, die den Betrieb des Elektrowerkzeugs beeinträchtigen könnten. Wenn es beschädigt ist, lassen Sie es vor der Verwendung reparieren. Viele Unfälle werden durch schlecht gewartete Elektrowerkzeuge verursacht.
- f) Halten Sie die Schneidwerkzeuge scharf und sauber. Ordnungsgemäß gewartete Schneidwerkzeuge mit scharfen Schneidkanten verklemmen sich seltener und sind leichter zu kontrollieren.
- g) Verwenden Sie das Elektrowerkzeug, das Zubehör, die Bits usw. gemäß dieser Anleitung und unter Berücksichtigung der Arbeitsbedingungen und der auszuführenden Arbeiten. Die Verwendung des Elektrowerkzeugs für andere als die vorgesehenen Arbeiten kann zu einer gefährlichen Situation führen.

SERVICE

a) Lassen Sie Ihr Elektrowerkzeug von einem qualifizierten Wartungstechniker reparieren, der nur identische Ersatzteile verwendet. Dadurch wird sichergestellt, dass die Sicherheit des Elektrowerkzeugs erhalten bleibt.

SNAE Allgemeine Garantie

1. Soweit gesetzlich zulässig, werden alle Handwerkzeuge für den professionellen Einsatz in diesem Katalog mit einer lebenslangen Garantie angeboten - einer Garantie gegen Material- und Herstellungsfehler für die normale Lebensdauer des betreffenden Werkzeugs. Die "Lebensdauer" ist definiert als der Zeitraum, den ein Werkzeug bei normalem Gebrauch und unter normalen Bedingungen voraussichtlich halten wird. Zur Erinnerung: Die gewerbliche Nutzung ist definiert als die Nutzung des Werkzeugs für Zwecke, die mit dem Handel, dem Geschäft oder dem Beruf des Nutzers in Zusammenhang stehen.
2. Von der oben genannten lebenslangen Garantie für den professionellen Einsatz sind ausgeschlossen: Druckluftwerkzeuge, Hydraulikwerkzeuge, batteriebetriebene Werkzeuge, elektrische/elektronische Werkzeuge, Drehmomentwerkzeuge, Kfz-Werkzeuge und Messwerkzeuge. Für diese Werkzeuge und andere Werkzeuge, die nicht unter die lebenslange Garantie fallen, gilt eine Garantiezeit von EINEM JAHR (12 Monaten) ab dem Kaufdatum des Produkts, sofern in den spezifischen Garantiebedingungen des Werkzeugs keine anderen Bedingungen festgelegt sind. Für Akkus gilt eine Garantie von ZWEI JAHREN ab dem ursprünglichen Kaufdatum auf Verarbeitungs- und Materialfehler. Stellt sich bei der Überprüfung heraus, dass das Problem auf Verarbeitungs- oder Materialfehler zurückzuführen ist, wird das Produkt kostenlos repariert (oder nach unserem Ermessen ersetzt), sofern es sich noch innerhalb der Garantiezeit befindet.
3. Die Gewährleistungsfrist für Verbraucher (nicht gewerbliche Nutzung) richtet sich nach den örtlichen Vorschriften für Verbrauchsgüter.
4. Defekte Produkte werden repariert, ersetzt oder ausgetauscht. Im Allgemeinen deckt SNA Europe nicht die Kosten für die Stilllegung, den Umzug, den Besuch oder die Reparatur vor Ort beim Kunden oder die Reisekosten für die Reparatur, den Austausch oder die Ersetzung von Produkten ab.
5. Ein Produkt, das unsachgemäß verwendet oder falsch gewartet wurde, das durch unsachgemäßen Gebrauch abgenutzt ist oder an dem unerlaubte Änderungen vorgenommen wurden, wird von dieser Garantie nicht abgedeckt.
6. Diese Garantie erstreckt sich nicht auf Reparaturen oder Teile, die einem durch Gebrauch oder anderen natürlichen Verschleiß unterworfen sind, wie z. B. Klingen, Gummiteile, Dichtungen, Schleifteller, Zahnräder, Lager, Räder, Öl, Luftfilter, Klemmen und andere Teile, die als Verbrauchsmaterial definiert sind, aber nicht darauf beschränkt sind. Diese Garantie deckt keine Defekte am Werkzeug ab, die durch Gebrauch oder andere natürliche Abnutzung verursacht wurden.
7. Die Garantie gilt nicht für Produkte, die unter Umgebungsbedingungen verwendet wurden, für die sie nicht ausgelegt sind, oder die durch äußere Einflüsse (Wasser, Salzwasser, Chemikalien, physikalische Einflüsse, Stöße, extreme Temperaturen) oder Fremdkörper beschädigt wurden. Im Falle des Verlusts oder der vollständigen oder teilweisen Zerstörung des Produkts besteht kein Garantieanspruch, es sei denn, der Garantiennehmer erbringt einen genauen technischen Nachweis über den Ursprung der Reklamation, einen Material- oder Konstruktionsfehler sowie über die Bestandteile des betreffenden Produkts.
8. Ein Garantieanspruch muss innerhalb der Garantiezeit geltend gemacht werden. Dies erfordert die Einreichung oder den Versand des kompletten Geräts zusammen mit den Verkaufsunterlagen, die das Kaufdatum und die Produktbezeichnung bestätigen müssen, an den Einzelhändler oder Distributor.
9. Der Austausch oder die Reparatur des Produkts wird so schnell wie möglich durchgeführt. Bei Erhalt des ausgetauschten oder reparierten Produkts wird der Kunde gebeten, die Konformität zu bestätigen. Die im Rahmen der Garantie geleisteten Austausch- und Reparaturarbeiten verlängern oder erneuern nicht die Garantiezeit für das Werkzeug.
10. Jegliche Wartung oder Reparatur während der Garantiezeit muss unter Androhung des Erlöschens der Garantie von einem autorisierten Händler oder einer offiziellen Kundendienststelle durchgeführt werden, mit Ausnahme der im Produkthandbuch angegebenen Wartungsarbeiten, die vom Benutzer auszuführen sind.

(ENG) UK / EU DECLARATION OF CONFORMITY ORIGINAL
 (FRA) DÉCLARATION UE DE CONFORMITÉ
 (SPA) DECLARACIÓN UE DE CONFORMIDAD
 (POR) DECLARAÇÃO UE DE CONFORMIDADE
 (ITA) DICHIARAZIONE DI CONFORMITÀ UE
 (SWE) EU-FÖRSÄKRAN OM ÖVERENSSTÄMMELSE
 (NLD) EU- VERKLARING VAN OVERENSTEMMING
 (POL) EU DEKLARACJA ZGODNOŚCI
 (HUN) EU - MEGFELELŐSÉGI NYILATKOZAT
 (BUL) ЕС ДЕКЛАРАЦИЯ ЗА СЪОТВЕТСТВИЕ
 (SLV) IZJAVA EU O SKLADNOSTI
 (LIT) ES ATITIKIMO DEKLARACIJA
 (LAV) ES ATBILSTĪBAS DEKLARĀCIJA

(DEU) EG-KONFORMITÄTSERKLÄRUNG ÜBERSETZUNG DER ORIGINALKONFORMITÄTSERKLÄRUNG
 (DAN) EU-ØVERENSSTEMMELSESERKLÆRING
 (NOR) EUSAMSVERKLARING
 (FIN) EU-VÄLITUSTENUMKUISUUSVAKUUTUS
 (RUS) ДЕКЛАРАЦИЯ О СООТВЕТСТВИИ EU
 (TUR) EU STANDARDIZASYON BEYANI
 (CES) EU PROHLÁŠENÍ O SHODĚ
 (SLK) VYHLÁSENIE O ZHODE EU
 (ELL) ΔΗΛΩΣΗ ΣΥΜΜΟΡΦΩΣΗΣ ΜΕ ΕΕ
 (RON) DECLARAȚIE DE CONFORMITATE UE
 (HRV) EU IZJAVA O USKLADENOSTI
 (EST) EL VASTAVUSDEKLARATSIOON

EU-ADRESSE: SNA Europe SAS
 Allée Rosa Luxembourg
 95610 Eragny sur Oise - France

UK ADRESSE: SNA Europe UK
 Moorhead way - Bramley - Rotherham
 S66 1YY - United Kingdom

(ENG) Hereby declares that: / The device:
 (FRA) Déclare par la présente que: / L'appareil:
 (SPA) Declaro que: / El dispositivo:
 (POR) Vimos por este meio declarar: / O aparelho:
 (ITA) Con la presente dichiaro che: / Dispositivo:
 (DEU) Hiermit wird erklärt, dass die folgenden Erzeugnisse:
 (NLD) Hierbij verklaart dat: / Het apparaat:
 (POL) Niniejszym oświadczam, że: / Urządzenia:
 (HUN) Ez kijelentem, hogy: / Az eszköz:
 (BUL) С настоящото декларирам, че: / Устройството:
 (SLV) S tem izjavljam, da: / Naprava:
 (LIT) Šiuo pareiškimu pareiškiama, kad: / Įrenginys:
 (LAV) Ar šo paziņo, ka: / Ierīce:

(SWE) Härmed deklarerar att: / Enheten:
 (DAN) Erklærer herved at: / enheten:
 (NOR) Erklærer herved at: / enheten:
 (FIN) Vakuutamme täten: / Etä tuote:
 (RUS) Настоящим заявляем, что: / Устройство:
 (TUR) Beyan ederiz ki: / Cihaz:
 (CES) Nize prohlašujeme, že: / výrobek:
 (SLK) Týmto prohlašujeme, že: / Výrobok:
 (ELL) Δηλώνει ότι: / Ησσκευή:
 (RON) Prin prezenta declară că: / Dispozitivul:
 (HRV) Ovimе izjavljuјemo da: / Uredaj:
 (EST) Käesolevaga teatab, et: / Seade:

(ENG) Type(s):
 (FRA) Type(s):
 (SPA) Tipo(s):
 (POR) Tipo:
 (ITA) Tipo:
 (DEU) Artikelnummern :
 (NLD) Typen:
 (POL) Typ:
 (SWE) Typ:
 (DAN) Typ:
 (NOR) Typ:
 (FIN) Tyyppi:
 (RUS) тип:
 (TUR) Ürün:
 (CES) Typ:
 (SLK) Typ:
 (ELL) Τύπος:
 (HUN) Típus:
 (BUL) тип(ове):
 (RON) Tipuri:
 (SLV) Vrste:
 (HRV) Vrsta(e):
 (LIT) Tipas (-iai):
 (EST) Tüüp(id):
 (LAV) Veids(-i):



(ENG) Product: ELECTRIC SECATEURS
 (FRA) Produit: SECATEUR ELECTRIQUE
 (SPA) Producto: TIJERAS DE PODAR ELECTRONICAS
 (POR) Produto: TESOURA DE PODA ELECTRONICA
 (ITA) Prodotto: FORBICI ELETTRONICHE
 (DEU) Produkt: ELEKTRISCHE REBSCHERE
 (NLD) Product: ELEKTRISCHE SNOEISCHAAR
 (POL) Produkt: SEKATOR ELEKTRONICZNY
 (SWE) Produkt: ELEKTRONISK TRÄDGÄRDSSAX
 (DAN) Produkt: ELEKTRONISK BESKÆRESAKS
 (NOR) Produkt: ELEKTRONISK GRENSAKS
 (FIN) Tuote: ELEKTRONINSET PUUTARHASAKSET
 (RUS) Изделие: ЭЛЕКТРИЧЕСКИЕ СЕКАТОРЫ
 (TUR) Ürün: ELEKTRONIK SEKATÖR
 (CES) Výrobek: ELEKTRONICKE ZAHRADNICKE NUZKY
 (SLK) Výrobok: ELEKTRONICKE ZAHRADNICKE NOZNICE
 (ELL) Προϊόν: ΗΛΕΚΤΡΟΝΙΚΗ ΨΑΛΙΔΑ
 (HUN) Termék: ELEKTROMOS METSZOOLLOK
 (BUL) продукт: ЕЛЕКТРИЧЕСКА НОЖИЦА
 (RON) Produs: SECATOARE ELECTRICE
 (SLV) izdelek: ELEKTRICNE STRALJE
 (HRV) proizvod: ELEKTRICNE SKADE
 (LIT) Produktas: ELEKTROS SEKATERIAI
 (EST) Toode: ELEKTRILISE SKAATRID
 (LAV) Produkts: ELEKTRISKIE SEKATERI

(ENG) Was manufactured in conformity with the provisions in the:
 (FRA) A été fabriqué en conformité avec les dispositions des:
 (SPA) Está fabricada según las disposiciones de:
 (POR) Foi fabricado em conformidade com os pressupostos:
 (ITA) Prodotto in conformità con le disposizioni:
 (DEU) In Übereinstimmung mit folgenden Bestimmungen gefertigt wurden.
 (NLD) Is vervaardigd in overeenstemming met de bepalingen in de:
 (POL) Został wyprodukowany zgodnie z przepisami
 (HUN) A következő rendelkezéseknél megfelelően gyártották:
 (BUL) Произведено в съответствие с разпоредбите на:
 (SLV) izdelano v skladu z določili v:
 (LIT) Pagaminta laikantis šių taisyklių:
 (LAV) Tika ražots saskaņā ar noteikumiem:

(SWE) Producerats enligt bestämmelserna i följande direktiv:
 (DAN) Produceret i samsvær med bestemmelserne i:
 (NOR) Produceret i samsvær med bestemmelserne i:
 (FIN) On valmistettu noudattaen säännöksiä:
 (RUS) Было произведено в соответствии с положениями:
 (TUR) Aşağıdaki direktif ve Standartlara uygun üretilmiştir:
 (CES) Byl vyroben ve shodě s předpisy:
 (SLK) Bol vyroben v zhode s predpismi:
 (ELL) Κατασκευάστηκε σύμφωνα με τις διατάξεις του:
 (RON) A fost fabricat în conformitate cu prevederile din:
 (HRV) Proizvedeno u skladu s odredbama u:
 (EST) Toodeul vastavalt järgmistele nõuetele:

EU-RICHTLINIEN: Richtlinie 2006/42/EC
Richtlinie 2014/30/EU

BRITISCHE
VORSCHRIFTEN: Verordnung über die Lieferung von Maschinen
(Sicherheit) 2008 Nr. 1597
Verordnung über elektromagnetische
Verträglichkeit 2016 Nr. 1091

STANDARDS:

EN 62841-1:2015+A11:2022
EN IEC 55014-1:2021
EN IEC 55014-2:2021

(ENG) Person authorized to compile the technical file:
(FRA) Personne autorisée à constituer le dossier technique:
(SPA) Persona facultada para elaborar el expediente técnico:
(POR) Pessoa autorizada para elaborar o dossier técnico:
(ITA) Persona autorizzata a compilare la pratica tecnica:
(DEU) Bevollmächtigte(r) zum Zusammenstellen technischer Unterlagen:
(NLD) Persoon die is gemachtigd het technisch dossier samen te stellen:
(POL) Osoba odpowiedzialna za zestawianie pliku technicznego:
(SWE) Person som är behörig att sammanställa den tekniska dokumentationen:
(DAN) Person bemyndiget til at udarbejde tekniske beskrivelser:
(NOR) Autorisert person for utarbeidelse av den tekniske filen:
(FIN) Henkilö on valtuutettu kokoamaan teknisen tiedoston:
(TUR) Teknik dosyayı düzenlemeye yetkili kişi:
(RUS) Лицо, уполномоченное на составление технической документации:
(CES) Autorizovaná osoba pro sestavení technického spisu:
(SLK) Osoba zodpovedná za vypracovanie technickej dokumentácie:
(ELL) Άτομο εξουσιοδοτημένο να καταρτίσει τον τεχνικό φάκελο:
(HUN) A műszaki dokumentáció összeállítására feljogosított személy:
(BUL) Лице, уполномощено да състави техническото досие:
(RON) Persoana autorizată sa întocmească dosarul tehnic:
(SLV) Oseba, pooblaščená za sestavljanje tehnične dokumentacije:
(HRV) Osoba ovlaštena za sastavljanje tehničke dokumentacije:
(LIT) Asmuo, įgaliojamas sudaryti techninę bylą:
(EST) Tehnilist toimikut koostama volitatud isik:
(LAV) Persona, kas pilnvarota sastādīt tehnisko dokumentāciju:



SERGIO GARCÍA
Qualitätsmanager

SNA Europe SAS

Allée Rosa Luxembourg
95610 Eragny sur Oise - France

Datum: Juni 4, 2024

(ENG) This declaration of conformity is issued under the sole responsibility of the manufacturer.
(FRA) Cette déclaration de conformité est établie sous la seule responsabilité du fabricant.
(SPA) Esta declaración de conformidad se emite bajo la exclusiva responsabilidad del fabricante.
(POR) Esta declaração de conformidade é emitida sob a exclusiva responsabilidade do fabricante.
(ITA) La presente dichiarazione di conformità è rilasciata sotto la responsabilità esclusiva del fabbricante.
(DEU) Diese Konformitätserklärung wird in alleiniger Verantwortung des Herstellers ausgestellt.
(NLD) Deze conformiteitsverklaring wordt uitgegeven onder de exclusieve verantwoordelijkheid van de fabrikant.
(POL) Niniejsza deklaracja zgodności wydawana jest na wyłączną odpowiedzialność producenta.
(SWE) Denna försäkran om överensstämmelse utfärdas på tillverkarens eget ansvar.
(DAN) Denne overensstemmelseerklæring udstedes udelukkende på fabrikantens ansvar.
(NOR) Denne samsvarserklæringen utstedes under eget ansvar av produsenten.

(FIN) Tämä vaatimustenmukaisuusvakuutus on annettu valmistajan yksinomaisella vastuulla.
(TUR) Bu uygunluk beyanı, tamamen üreticinin sorumluluğunda yayınlanmıştır.
(RUS) Настоящая декларация о соответствии выдается исключительно под ответственность производителя.
(CES) Toto prohlášení o shodě se vydává na výhradní odpovědnost výrobce.
(SLK) Toto vyhlásenie o zhode sa vydáva na výhradnú zodpovednosť výrobcu.
(ELL) Αυτή η δήλωση συμμόρφωσης εκδίδεται με αποκλειστική ευθύνη του κατασκευαστή.
(HUN) Ezt a megfeleléségi nyilatkozatot a gyártó kizárólagos felelősségére bocsátják ki.
(BUL) Тази декларация за съответствие се издава под изключителната отговорност на производителя.
(RON) Această declarație de conformitate este emisă sub responsabilitatea exclusivă a producătorului.
(SLV) Ta izjava o skladnosti je izdana na izključno odgovornost proizvajalca.
(HRV) Ova izjava o skladnosti izdaje se isključivo na odgovornost proizvođača.
(LIT) Ši atitikties deklaracija išduodama tik gamintojo atsakomybe.
(EST) See vastusavaldatuse deklaratsioon antakse välja tootja ainuvastutusel.
(LAV) Par šīs atbilstības deklarācijas izdošanu atbild tikai ražotājs.

- CS** Pro stažení kompletního návodu přejděte na stránku www.bahco.com nebo naskenujte QR kód
- DE** Um die gesamte Bedienungsanleitung herunterzuladen, gehen Sie zu www.bahco.com oder scannen Sie den QR-Code
- DA** Download hele brugsanvisningen ved at besøge www.bahco.com eller scan QR-koden
- EL** Για λήψη του εγχειριδίου οδηγιών μεταβείτε στη διεύθυνση www.bahco.com ή σαρώστε τον κωδικό QR
- EN** For downloading the full instruction manual go to www.bahco.com or flash the QR-code
- ES** Para descargar el manual de instrucciones completo, vaya a www.bahco.com o escanee el código QR.
- FI** Täydellisen käyttöohjeen saat osoitteesta www.bahco.com tai skannaamalla QR-koodin
- FR** Pour télécharger le manuel d'instructions complet, rendez-vous sur www.bahco.com ou scannez le code QR
- HR** Za preuzimanje korisničkog priručnika u cijelosti idite na www.bahco.com ili skenirajte crtični kod
- HU** A használati útmutató letöltéséhez lépjen a www.bahco.com oldalra, vagy olvassa le a QR-kódot.
- IT** Per scaricare il manuale di istruzioni completo andare sul sito www.bahco.com oppure scansionare il codice QR
- NL** Om de complete gebruiksaanwijzing te downloaden, ga naar www.bahco.com of gebruik de QR-code
- NO** Besøk www.bahco.com for å laste ned hele instruksjonshåndboken, eller les av QR-koden
- PL** Aby pobrać cały podręcznik obsługi, wejdź na stronę www.bahco.com lub zeskanuj kod QR
- PT** Para descarregar o manual de instruções na íntegra, vá a www.bahco.com ou leia o código QR
- RO** Pentru descărcarea manualului complet de instrucțiuni, accesați www.bahco.com sau scanați codul QR
- SV** Hämta den fullständiga instruktionshandboken på www.bahco.com/sv-se/ eller läs av QR-koden.
- SK** Ak si chcete stiahnuť celý návod na použitie, kliknite na www.bahco.com alebo naskenujte QR kód
- SL** Za prenos celotnega priročnika z navodili za uporabo pojdite na www.bahco.com ali poskenirajte QR-kodo.
- TR** Tam kullanim kılavuzunu indirmek için www.bahco.com adresine gidin veya QR kodunu gönderin



www.bahco.com

ΗΛΕΚΤΡΙΚΑ ΚΛΑΔΕΥΤΗΡΙΑ
BCL226

BAHCO®

ΠΡΩΤΟΤΥΠΕΣ ΟΔΗΓΙΕΣ



CE





ΔΙΑΒΑΣΤΕ ΠΡΟΣΕΚΤΙΚΑ ΟΛΕΣ ΤΙΣ ΠΡΟΕΙΔΟΠΟΙΗΣΕΙΣ ΚΑΙ ΤΙΣ ΟΔΗΓΙΕΣ ΑΣΦΑΛΕΙΑΣ. Η μη τήρηση αυτών των προειδοποιήσεων και των οδηγιών μπορεί να προκαλέσει ηλεκτροπληξία, πυρκαγιά ή άλλο σοβαρό τραυματισμό.

ΦΥΛΑΞΤΕ ΟΛΕΣ ΤΙΣ ΠΡΟΕΙΔΟΠΟΙΗΣΕΙΣ ΚΑΙ ΤΙΣ ΟΔΗΓΙΕΣ ΓΙΑ ΜΕΛΛΟΝΤΙΚΗ ΑΝΑΦΟΡΑ.



Να τηρείτε αυστηρά τους νόμους και τους κανονισμούς των σχετικών χωρών αναφορικά με τη διάθεση των απορριμμάτων.



Οι ηλεκτρικές και ηλεκτρονικές συσκευές δεν μπορούν να απορριφθούν όπως τα οικιακά απορρίμματα. Απαγορεύεται η απόρριψη συσκευών στα οικιακά απορρίμματα.

Κατάλογος εικονιδίων με επεξήγηση



Ειδικές προφυλάξεις ασφαλείας κατά την εργασία με ηλεκτρικά κλαδευτήρια



Κίνδυνος τραυματισμού – κρατήστε τα χέρια μακριά από την κεφαλή κοπής



Να μην εκτίθεται στη βροχή, σε νερό ή σε περιβάλλον με υγρασία



Να φυλάσσεται μακριά από πηγές θερμότητας



Μη χρησιμοποιείτε κατεστραμμένες ή σπασμένες μπαταρίες



Φοράτε γυαλιά ασφαλείας



Φοράτε γάντια ασφαλείας



Διαβάστε τον οδηγό χρήσης



Να μην απορρίπτεται μαζί με τα οικιακά απορρίμματα



Να ανακυκλώνεται σύμφωνα με τους τοπικούς κανονισμούς για τα απορρίμματα



Εξοπλισμός που πληροί τα πρότυπα της ΕΚ



Εξοπλισμός που πληροί τα πρότυπα UK CA



Εξοπλισμός που πληροί τις απαιτήσεις που επιβάλλονται ή καλύπτονται από τους κανονισμούς στην Αυστραλία και τη Νέα Ζηλανδία



Σύστημα μπαταριών που πληροί τις απαιτήσεις απόδοσης της Επιτροπής Ενέργειας της Καλιφόρνιας requirements

ΠΕΡΙΕΧΟΜΕΝΑ

Περιγραφή προϊόντος	4
Τεχνικές προδιαγραφές	4
Περιεχόμενα της συσκευασίας	4
Μέρη του προϊόντος	5
Προφυλάξεις ασφαλείας	6
Προβλεπόμενη χρήση	6
Απαιτήσεις από τον χρήστη	6
Χρήση, συντήρηση και προφυλάξεις σχετικά με τη μπαταρία	7
Φόρτιση μπαταρίας	7
Προφυλάξεις	8
Συντήρηση της μπαταρίας	9
Λειτουργία του προϊόντος	10
Συντήρηση πριν από τη χρήση	10
Εκκίνηση	10
Απενεργοποίηση	10
Συμβουλές σε περίπτωση αστοχίας	11
Λίπανση της λεπίδας κοπής	12
Βήματα για τη λίπανση της λεπίδας κοπής	12
Ρύθμιση της λεπίδας κοπής	12
Αντικατάσταση της λεπίδας κοπής	13
Χρήση, συντήρηση και προφυλάξεις σχετικά με το κλαδευτήρι	14
Προφυλάξεις κατά τη χρήση	14
Προφυλάξεις ασφαλείας.....	15
Προφυλάξεις ασφαλείας για τον χώρο εργασίας	15
Οδηγίες για την ηλεκτρική ασφάλεια	15
Οδηγίες για την ατομική ασφάλεια	15
Γενικές προειδοποιήσεις ασφαλείας για τα ηλεκτρικά εργαλεία	16
Ασφάλεια στον χώρο εργασίας	16
Ηλεκτρική ασφάλεια	16
Ατομική ασφάλεια	16
Χρήση και φροντίδα των ηλεκτρικών εργαλείων	17
Σέρβις	17
Γενική εγγύηση της snae	18

Περιγραφή προϊόντος

Αυτό το ηλεκτρικό κλαδευτήρι είναι ένα κλαδευτήρι που λειτουργεί με μπαταρία και έχει σχεδιαστεί για εύκολη και ακριβή κοπή. Διαθέτοντας ισχυρό μοτέρ, μπορεί να χειριστεί κλαδιά με διάμετρο έως και 26mm.

Η θήκη περιλαμβάνει το ηλεκτρικό κλαδευτήρι, το οποίο περιέχει μία λεπίδα κοπής, μία κάτω σιαγόνα, μια μπαταρία λιθίου, έναν φορτιστή και ένα σετ εργαλείων.

ΤΕΧΝΙΚΕΣ ΠΡΟΔΙΑΓΡΑΦΕΣ

Μοντέλο	BCL226
Μέγιστη τάση	12.6V
Ονομαστική τάση	10.8V
Ισχύς	400W
Μπαταρία	10.8V - 2.5Ah
Τάση φόρτισης	AC110V ~ 220V
Διάρκεια φόρτισης	2,5 ώρες
Διάρκεια μπαταρίας	3 ~ 4 ώρες
Μέγιστη διάμετρος κοπής	26 mm
Βάρος	0,730 kg

ΠΕΡΙΕΧΟΜΕΝΑ ΤΗΣ ΣΥΣΚΕΥΑΣΙΑΣ

1. Ηλεκτρικό κλαδευτήρι
2. Φορτιστής μπαταρίας
3. Μπαταρία
4. Σετ εργαλείων

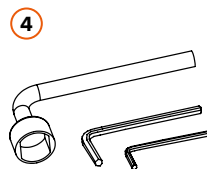
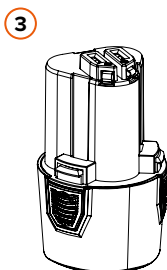
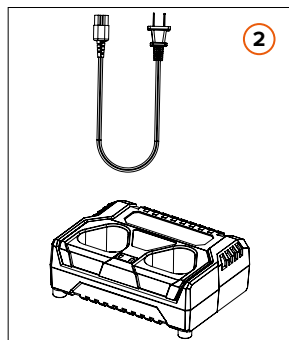
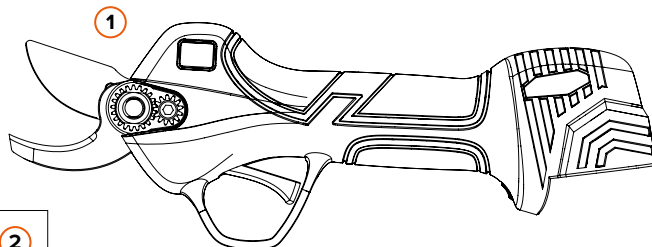

Μέρη του προϊόντος

1. Λεπίδες κοπής
2. Κάτω σιαγόνα
3. Άξονας κεφαλής
4. Βίδα στερέωσης λεπίδων
5. Οθόνη LCD
6. Σκανδάλη
7. Κουμπί ON/ OFF
8. Κουμπί αφαίρεσης μπαταρίας
9. Θέση της μπαταρίας
10. Βύσμα φορτιστή
11. Καλώδιο φορτιστή ρεύματος AC
12. Υποδοχή φόρτισης της μπαταρίας
13. Υποδοχή εκφόρτισης της μπαταρίας

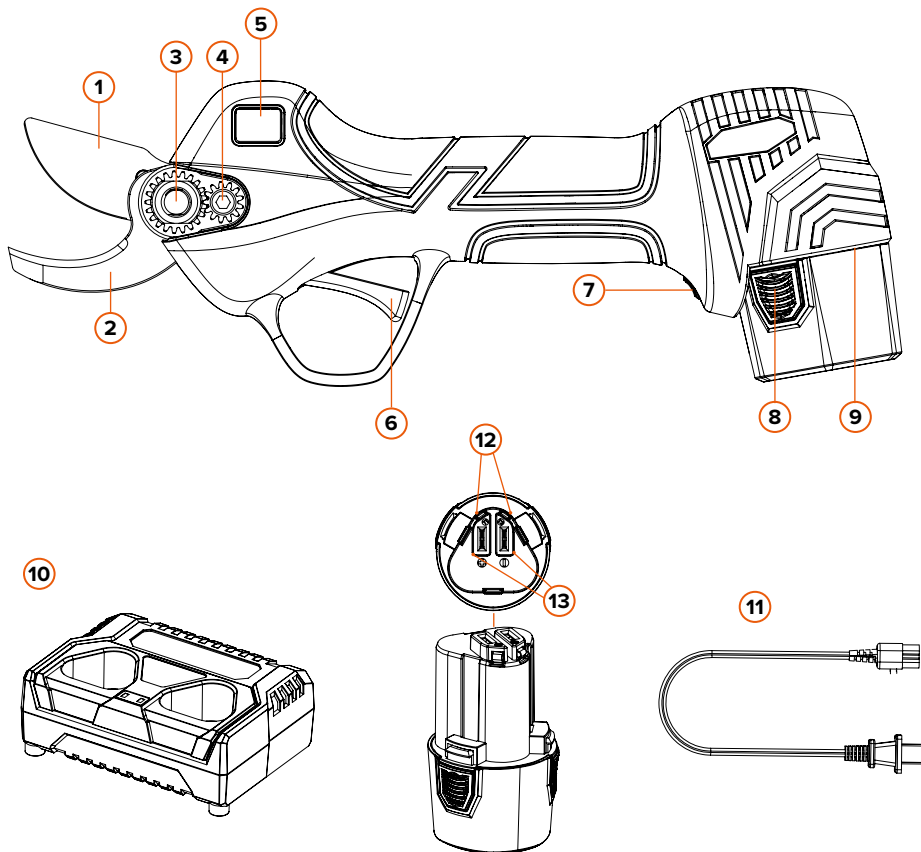

Προφυλάξεις ασφαλείας

Κατά το χειρισμό του ηλεκτρικού κλαδευτηριού, κρατήστε τα χέρια μακριά από την περιοχή κοπής για να αποφύγετε πιθανούς τραυματισμούς.

ΠΡΟΒΛΕΠΟΜΕΝΗ ΧΡΗΣΗ

1. Μπαταρίες και φορτιστές που δεν είναι ρητά εγκεκριμένοι για το συγκεκριμένο κλαδευτήρι μπορεί να προκαλέσουν πυρκαγιά ή έκρηξη. Αυτό μπορεί προκαλέσει σοβαρό ή θανατηφόρο τραυματισμό και υλικές ζημιές.
2. Η χρήση του κλαδευτηριού, της μπαταρίας ή του φορτιστή για σκοπούς διαφορετικούς από αυτούς για τους οποίους έχουν σχεδιαστεί μπορεί προκαλέσει σοβαρό ή θανατηφόρο τραυματισμό και υλικές ζημιές.

ΑΠΑΙΤΗΣΕΙΣ ΑΠΟ ΤΟΝ ΧΡΗΣΤΗ



ΠΡΟΕΙΔΟΠΟΙΗΣΗ! Η χρήση του κλαδευτηριού, της μπαταρίας ή/και του φορτιστή από άτομα που δεν έχουν λάβει οδηγίες, δεν γνωρίζουν και δεν μπορούν να εκτιμήσουν τους κινδύνους μπορεί να οδηγήσει σε σοβαρό τραυματισμό ή θάνατο του χρήστη ή άλλων ατόμων.

Διαβάστε το εγχειρίδιο χρήσης, βεβαιωθείτε ότι το έχετε κατανοήσει και φυλάξτε το σε ασφαλές μέρος για πιθανή μελλοντική αναφορά.

Ο χρήστης πρέπει να πληροί τις ακόλουθες προϋποθέσεις:

- α) Ο χρήστης είναι ικανός από σωματική, αισθητηριακή και διανοητική άποψη για να χρησιμοποιήσει το κλαδευτήρι, τη μπαταρία και τον φορτιστή και να εργαστεί με αυτά. Εάν ο χρήστης είναι σε θέση να χειριστεί το ηλεκτρικό εργαλείο, αλλά έχει σωματικούς, αισθητηριακούς ή διανοητικούς περιορισμούς, μπορεί να εργαστεί με τον εξοπλισμό μόνο υπό την επίβλεψη ενός υπεύθυνου ατόμου ή αφότου λάβει οδηγίες.
- β) Ο χρήστης είναι ενήλικος.
- γ) Ο χρήστης έχει λάβει οδηγίες από τον αντιπρόσωπο σέρβις ή άλλο ειδικό πριν από την πρώτη χρήση του κλαδευτηριού και πριν από τη χρήση του φορτιστή και της μπαταρίας.
- δ) Ο χρήστης δεν βρίσκεται υπό την επήρεια αλκοόλ, φαρμάκων ή/και ναρκωτικών ουσιών.

Χρήση, συντήρηση και προφυλάξεις σχετικά με τη μπαταρία

ΦΟΡΤΙΣΗ ΤΗΣ ΜΠΑΤΑΡΙΑΣ

Η μπαταρία ενός καινούριου κλαδευτηριού δεν είναι πλήρως φορτισμένη. Τοποθετήστε τη μπαταρία στο τραπέζι, τοποθετήστε το βύσμα εξόδου του φορτιστή στην υποδοχή της μπαταρίας, όπως φαίνεται στην Εικ. 1, και, στη συνέχεια, συνδέστε τον φορτιστή στην πρίζα ρεύματος. Όταν ανάψει η ενδεικτική λυχνία, αρχίζει η φόρτιση. Όταν η ενδεικτική λυχνία του φορτιστή είναι κόκκινη, υποδεικνύει ότι ο φορτιστής φορτίζει, ενώ όταν είναι πράσινη, η φόρτιση έχει ολοκληρωθεί και η μπαταρία μπορεί να χρησιμοποιηθεί.

Βήματα για τη φόρτιση:

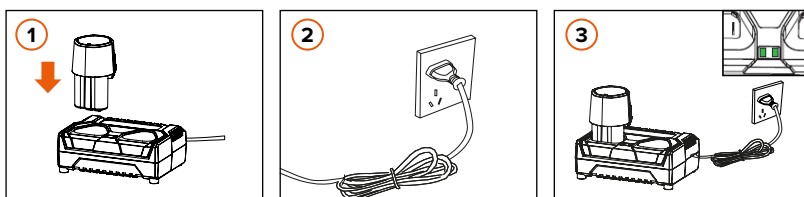

1. Πάρτε τη μπαταρία και τοποθετήστε το βύσμα του φορτιστή στη μπαταρία, όπως φαίνεται στην Εικ. 1,
2. Συνδέστε τον φορτιστή σε μια πρίζα.
3. Όταν η ενδεικτική λυχνία του φορτιστή είναι κόκκινη, υποδεικνύει ότι ο φορτιστής φορτίζει, ενώ όταν είναι πράσινη υποδεικνύει ότι η μπαταρία είναι φορτισμένη.



ΠΡΟΦΥΛΑΞΕΙΣ: Κάθε ενδεικτική λυχνία αντιπροσωπεύει την κατάσταση φόρτισης ενός βύσματος. Ο συγκεκριμένος φορτιστής διαθέτει δύο/τρία βύσματα, όπως φαίνεται στην Εικ. 3. Ανάλογα με το μοντέλο του προϊόντος που αγοράζετε, θα διαθέτει δύο ή τρία βύσματα.



Για να φορτίσετε τη μπαταρία χρησιμοποιήστε τον φορτιστή που περιλαμβάνεται στη συσκευασία - υπάρχει μια ενδεικτική λυχνία που αντιστοιχεί σε κάθε βύσμα φόρτισης (είτε πρόκειται για μεμονωμένη φόρτιση είτε για πολλαπλή φόρτιση, ελέγξτε την ενδεικτική λυχνία στον φορτιστή για να διαπιστώσετε αν η φόρτιση έχει ολοκληρωθεί. Ο φορτιστής χρησιμοποιεί τη μέθοδο της διαδοχικής αντί της ταυτόχρονης φόρτισης).

ΣΗΜΕΙΩΣΗ: Εάν η μπαταρία είναι συνδεδεμένη ή το τροφοδοτικό δεν έχει συνδεθεί, η ενδεικτική λυχνία θα είναι πράσινη.

ΣΗΜΑΝΤΙΚΟ: Όταν οι μπαταρίες είναι συνδεδεμένες σε φορτιστή ο οποίος είναι αποσυνδεδεμένος από την πρίζα, προκαλείται βαθιά εκφόρτιση των μπαταριών και δεν μπορούν να ανακτηθούν.

Για να φορτίσετε δύο μπαταρίες με έναν φορτιστή:

Δείτε την παρακάτω εικόνα.

1. Μη φορτισμένη
2. Φόρτιση
3. Πλήρως φορτισμένη

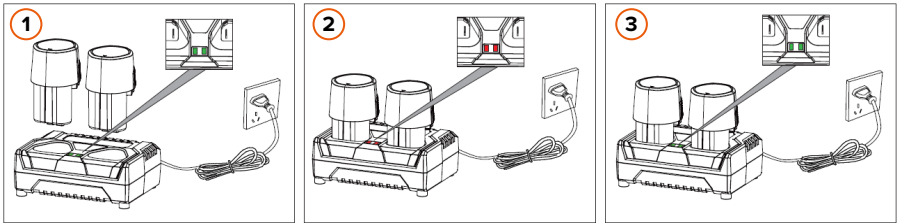
**ΠΡΟΦΥΛΑΞΕΙΣ**

1. Είναι φυσιολογικό ο φορτιστής και η μπαταρία να θερμαίνονται ελαφρώς κατά τη διάρκεια της φόρτισης.
2. Μια καινούργια μπαταρία ή μια μπαταρία που δεν έχει χρησιμοποιηθεί για μεγάλο διάστημα θα χρειαστεί περίπου 5 κύκλους φόρτισης και εκφόρτισης για να φτάσει στη μέγιστη χωρητικότητα.
3. Μην επαναφορτίζετε τη μπαταρία μετά από σύντομο χρονικό διάστημα λειτουργίας, καθώς μπορεί να μειωθεί η διάρκεια ζωής και η απόδοσή της.
4. Μη χρησιμοποιείτε κατεστραμμένη μπαταρία και μην αποσυναρμολογείτε τον φορτιστή ή/και τη μπαταρία.
5. Η μπαταρία θα εκραγεί εάν πιάσει φωτιά. Μη θερμαίνετε τη μπαταρία.
6. Μη φορτίζετε τη μπαταρία σε εξωτερικούς χώρους ή/και σε περιβάλλον με υγρασία.
7. Καθώς μειώνεται η ισχύς της μπαταρίας, μειώνεται και η ικανότητα κοπής του εργαλείου ως προς τη διάμετρο.
8. Κατά τη διάρκεια της διαδικασίας φόρτισης, το ηλεκτρικό κλαδευτήρι πρέπει να είναι αποσυνδεδεμένο - απαγορεύεται αυστηρά η χρήση του ηλεκτρικού κλαδευτηριού κατά τη διάρκεια της φόρτισης.
9. Μην αποθηκεύετε τη μπαταρία σε περιβάλλον με υγρασία.
10. ΠΟΛΥ ΣΗΜΑΝΤΙΚΟ: Εάν η μπαταρία δεν χρησιμοποιείται για μεγάλο χρονικό διάστημα, θα πρέπει να επαναφορτίζεται τουλάχιστον μία φορά κάθε 3 μήνες για να διατηρηθεί η διάρκεια ζωής της.

ΣΥΝΤΗΡΗΣΗ ΤΗΣ ΜΠΑΤΑΡΙΑΣ

1. Μη φορτίζετε σε περιβάλλον με θερμοκρασία κάτω από 0°C και πάνω από 45°C, καθώς μπορεί να προκληθεί βλάβη στη μπαταρία και τον φορτιστή.
2. Γυρίστε το κουμπί λειτουργίας στο OFF πριν συνδέσετε τη μπαταρία. Εάν το κουμπί λειτουργίας είναι στο ON, υπάρχει πιθανότητα να συνδεθεί κατά λάθος η μπαταρία με το κλαδευτήρι.
3. Για τη φόρτιση της μπαταρίας χρησιμοποιείτε μόνο τον φορτιστή που ορίζει ο κατασκευαστής - εάν ο φορτιστής δεν είναι συμβατός με τη μπαταρία, υπάρχει κίνδυνος πυρκαγιάς καθώς και άλλοι κίνδυνοι κατά τη φόρτιση της μπαταρίας.
4. Όταν η μπαταρία δεν χρησιμοποιείται, κρατήστε τη μακριά από μικρά μεταλλικά αντικείμενα όπως συνδετήρες, κέρματα, κλειδιά, καρφιά ή βίδες που θα μπορούσαν να προκαλέσουν βραχυκύκλωμα της μπαταρίας. Το βραχυκύκλωμα της μπαταρίας μπορεί να προκαλέσει εγκαύματα ή πυρκαγιά.
5. Μην αποσυναρμολογείτε ή συναρμολογείτε τη μπαταρία.
6. Απαγορεύεται η χρήση μπαταρίας που έχει βραχυκυκλωθεί.
7. Μη χρησιμοποιείτε τη μπαταρία κοντά σε πηγές θερμότητας.
8. Μη ρίχνετε τη μπαταρία στη φωτιά ή σε νερό.
9. Μην τη φορτίζετε κοντά σε φωτιά ή κάτω από τον ήλιο.
10. Μην εισάγετε οποιοδήποτε αντικείμενο μέσα στη μπαταρία ή/και μη χτυπάτε ή πετάτε τη μπαταρία με σφυρί ή με το πόδι.
11. Μη χρησιμοποιείτε μπαταρίες που έχουν υποστεί σοβαρή ζημιά ή έχουν παραμορφωθεί.
12. Μην πραγματοποιείτε συγκόλληση απευθείας πάνω στη μπαταρία.
13. Απαγορεύεται η αντιστροφή της φόρτισης, η αντιστροφή της πολικότητας και η υπερβολική εκφόρτιση της μπαταρίας.
14. Μη συνδέετε τη μπαταρία απευθείας στην πρίζα ρεύματος ή/και στον αναπτήρα του αυτοκινήτου.
15. Μη χρησιμοποιείτε τη μπαταρία σε μη προβλεπόμενες συσκευές.
16. Απαγορεύεται η άμεση επαφή με τη μπαταρία λιθίου.
17. Μην τοποθετείτε τη μπαταρία σε δοχεία με υψηλή θερμοκρασία και υψηλή πίεση, όπως σε φούρνο ή φούρνο μικροκυμάτων.
18. Μη χρησιμοποιείτε μπαταρίες που έχουν διαρροή.
19. Φυλάξτε τη μπαταρία μακριά από παιδιά.
20. Μη χρησιμοποιείτε ή τοποθετείτε τη μπαταρία κάτω από τον ήλιο (ή σε άμεσο ηλιακό φως) - διαφορετικά η μπαταρία μπορεί να υπερθερμανθεί και να πάρει φωτιά, με αποτέλεσμα την πρόκληση προβλήματος στη λειτουργία και τη μείωση της διάρκειας ζωής της.
21. Μη χρησιμοποιείτε τη μπαταρία σε χώρους με στατικό ηλεκτρισμό (>64V).
22. Όταν η μπαταρία χρησιμοποιείται για πρώτη φορά, σε περίπτωση διάβρωσης, άσχημης οσμής ή οποιασδήποτε ανωμαλίας, απαγορεύεται η χρήση της και η μπαταρία πρέπει να επιστραφεί στο σημείο πώλησης.
23. Εάν το δέρμα ή τα ρούχα λερωθούν με ηλεκτρολύτες της μπαταρίας, ξεπλύνετε τα με καθαρό νερό.
24. Εάν το ηλεκτρικό κλαδευτήρι δεν πρόκειται να χρησιμοποιηθεί για μεγάλο χρονικό διάστημα, η μπαταρία θα πρέπει να φορτιστεί για να αποθηκευτεί.

Λειτουργία του προϊόντος

ΣΥΝΤΗΡΗΣΗ ΠΡΙΝ ΑΠΟ ΤΗ ΧΡΗΣΗ

Οδηγίες πριν από την έναρξη της λειτουργίας:

1. Ελέγξτε την ισχύ της μπαταρίας πριν από τη χρήση.
2. Όταν το κλαδευτήρι δεν χρησιμοποιείται, βεβαιωθείτε ότι είναι αποσυνδεδεμένο. Ειδικότερα, επισημαίνεται ότι το κλαδευτήρι πρέπει να αποσυνδέεται κατά την προσθήκη λιπαντικού, το ακόνισμα ή/και την αντικατάσταση της λεπίδας κοπής.
3. Ελέγξτε τη ρύθμιση της λεπίδας κοπής και της κάτω σιαγόνας πριν χρησιμοποιήσετε το ηλεκτρικό κλαδευτήρι.

ΕΚΚΙΝΗΣΗ

1. Τοποθετήστε τη μπαταρία στην υποδοχή της στο ηλεκτρικό κλαδευτήρι.
2. Γυρίστε το κουμπί ON/OFF του κλαδευτηριού στο ON και η οθόνη θα ανάψει. Το πρώτο ηχητικό σήμα ενεργοποίησης θα ηχήσει 2 φορές, ενώ στη συνέχεια για να ενεργοποιηθεί το κλαδευτήρι θα πρέπει να πατήσετε τη σκανδάλη 2 φορές.
3. **Κανονικό κλάδεμα:** Πατήστε τη σκανδάλη για να κλείσετε τις λεπίδες και αφήστε την για να τις ανοίξετε. Κλείσιμο λεπίδων: Κρατήστε τη σκανδάλη πατημένη για περίπου 5 δευτερόλεπτα και μετά τα ηχητικά σήματα (2 μπιπ) αφήστε την. Η λεπίδα θα παραμείνει κλειστή. Στη συνέχεια, πατήστε τη σκανδάλη 2 φορές για να ενεργοποιήσετε ξανά το ηλεκτρικό κλαδευτήρι.
Αλλαγή του ανοίγματος της λεπίδας: Κρατήστε τη σκανδάλη πατημένη για περίπου 1 δευτερόλεπτο - μετά το ηχητικό σήμα (1 μπιπ) αφήστε την. Η λεπίδα θα αλλάξει το άνοιγμα.
Ενεργοποίηση/απενεργοποίηση της προοδευτικής κοπής: Με το κλαδευτήρι απενεργοποιημένο, πατήστε το κουμπί ON/OFF και, στη συνέχεια, κρατήστε πατημένη τη σκανδάλη για περίπου 15 δευτερόλεπτα μέχρι να ακούσετε τα ηχητικά σήματα (3 μπιπ).

Σύστημα ασφαλείας για την αποτροπή της κοπής (απενεργοποιημένο από το εργοστάσιο):

Ενεργοποιήστε το κλαδευτήρι και κρατήστε πατημένο το κουμπί λειτουργίας ώστε να ακούσετε 2 ηχητικά σήματα (μπιπ) - περιμένετε 6 δευτερόλεπτα μέχρι να ακούσετε το 3ο ηχητικό σήμα και το σύστημα θα ενεργοποιηθεί. Επαναλάβετε αυτή τη διαδικασία για να το απενεργοποιήσετε. Επεξήγηση του τρόπου που λειτουργεί το σύστημα αποτροπής της κοπής: Η λειτουργία του συστήματος αποτροπής της κοπής βασίζεται στο άνοιγμα και το κλείσιμο ενός ηλεκτρικού κυκλώματος από τον χρήστη, οπότε το δάχτυλο που χρησιμοποιείται για το πάτημα της σκανδάλης πρέπει να είναι πάντα ακάλυπτο και να βρίσκεται σε άμεση επαφή με το μεταλλικό μέρος της σκανδάλης, δηλαδή το ίδιο άτομο πρέπει να βρίσκεται σε επαφή με τη σκανδάλη και τη λεπίδα. Κάθε αιτία που μπορεί να επηρεάσει την αγωγιμότητα (π.χ. χρήση γαντιών, ξηροδερμία, υγρασία, κ.ο.κ.) μπορεί να αλλοιώσει τη λειτουργία του συστήματος αποτροπής.



ΠΡΟΣΟΧΗ: Δεδομένης της φύσης του συστήματος αποτροπής της κοπής, λόγω της ηλεκτρικής αγωγιμότητας, το σύστημα αυτό ενδέχεται να μη λειτουργήσει σωστά σε ορισμένες συνθήκες, όπως οι εξής:

- Χρήση γαντιών
- Χαμηλή αγωγιμότητα του χρήστη
- Επαφή με διαφορετικό άτομο από εκείνο που χειρίζεται το κλαδευτήρι
- Ξηροδερμία, κάλοι
- Το σύστημα θα είναι πιο ευαίσθητο σε υγρό περιβάλλον από ό,τι σε ξηρό περιβάλλον.



ΠΡΟΕΙΔΟΠΟΙΗΣΗ! Το σύστημα αυτό αποτελεί ένα στοιχείο πρόληψης για επιπλέον προστασία από πιθανές ανεπιθύμητες κοπές. Σε καμία περίπτωση δεν πρέπει να αγγίζετε τις λεπίδες κοπής για δοκιμή. Όπως κάθε ηλεκτρονικό στοιχείο, μπορεί να εμφανίσει απρόβλεπτες βλάβες. Σε κάθε περίπτωση χρήσης, με ενεργοποιημένο ή απενεργοποιημένο το σύστημα ασφαλείας για την αποτροπή της κοπής, ο χρήστης πρέπει να διασφαλίζει κάθε στιγμή ότι όλα τα μέρη του σώματος, εκτός από το χέρι που κρατά το κλαδευτήρι, βρίσκονται σε ελάχιστη απόσταση ασφαλείας 15 εκατοστών από τη λεπίδα κοπής του κλαδευτηριού.

Η SNA EUROPE δεν ευθύνεται για οποιαδήποτε ατυχήματα που προκαλούνται από κλαδευτήρια.

4. Πριν αρχίσετε να κόβετε, βεβαιωθείτε ότι το κλαδευτήρι λειτουργεί καλά - ελέγξτε ότι όταν πατάτε τη σκανδάλη οι λεπίδες κλείνουν και όταν αφήνετε τη σκανδάλη οι λεπίδες ανοίγουν. Επαναλάβετε αυτή τη δοκιμή μερικές φορές.
5. Ξεκινήστε να εργάζεστε αφού ελέγξετε ότι το κλαδευτήρι λειτουργεί καλά

ΑΠΕΝΕΡΓΟΠΟΙΗΣΗ

1. Πατώντας τη σκανδάλη και κρατώντας την πατημένη για μερικά δευτερόλεπτα, η λεπίδα θα κλείσει και δεν θα ανοίξει.
2. Απενεργοποιήστε τη μπαταρία και αφαιρέστε την από την υποδοχή της στο κλαδευτήρι.
3. Τακτοποιήστε, καθαρίστε και αποθηκεύστε το κλαδευτήρι στο βαλιτσάκι.

ΣΥΜΒΟΥΛΕΣ ΣΕ ΠΕΡΙΠΤΩΣΗ ΑΣΤΟΧΙΑΣ

Εάν εμφανιστεί κάποιο σφάλμα, πραγματοποιήστε τη σχετική ενέργεια σύμφωνα με τον κωδικό ένδειξης στην οθόνη. Προειδοποίηση βλάβης στην οθόνη.

Προειδοποίηση βλάβης στην οθόνη: Κατά τη χρήση του κλαδευτηριού, εάν εμφανιστεί στην οθόνη κάποιος από αυτούς τους κωδικούς, μπορεί να επισκευαστεί ή να αντιμετωπιστεί σύμφωνα με την αντίστοιχη συμβουλή βλάβης.

Περιεχόμενο προειδοποίησης	Αριθμός αναλαμπών λυχνίας LED	Αριθμός ηχητικών σημάτων (μπιπ)	Κωδικός σφάλματος στην οθόνη
Κανένα σφάλμα	0	0	E00
Σύστημα ασφαλείας αποτροπής της κοπής	1	1	E01
Σφάλμα αισθητήρα ρεύματος	2	6	E02
Βλάβη σωλήνα MOS	3	6	E03
Σφάλμα αισθητήρα Hall / θραύση λεπίδας	4	3	E04
Προστασία υπερέντασης / μέσου ρεύματος	5	5	E05
Μπλοκάρισμα του ανοίγματος / ρότορα	6	3	E06
Προεπιλεγμένη φάση	7	4	E07
Υπόταση / Υπέρταση	8	1	E08
Υπερθέρμανση MOS / τσιπ	9	6	E09
Αστοχία επικοινωνίας PWM / σφάλμα τάσης κλαδευτηριού	10	2	E10
Σφάλμα τύπου κλαδευτηριού	10	7	E10
Σφάλμα EPROM	11	6	E11
Αστοχία ανίχνευσης φάσης	12	4	E12
Σφάλμα προγραμματισμού	13	6	E13
Παλαιότεροι χρόνοι κλαδέματος	14	8	E14
Χρόνοι κλαδέματος συντήρησης	15	8	E15
Ο αριθμός των μπαταριών στο κλαδευτήρι και στη συστοιχία των μπαταριών είναι διαφορετικός	16	9	E16
Η μητρική πλακέτα δεν επικοινωνεί με τη συστοιχία των μπαταριών	17	10	E17

E14: Καθορισμένο, μη εκτελεσμένη προστασία.

E15: Καθορισμένο, υπενθύμιση μόνο της μη εκτελεσθείσας προστασίας και η οθόνη εκπέμπει ηχητικό σήμα (μπιπ) πέντε φορές ανά λεπτό.

Λίπανση της λεπίδας κοπής



Αποσυνδέστε τη μπαταρία του κλαδευτηριού πριν από τη διαδικασία.

Λιπάνετε τη λεπίδα κοπής πριν από τη χρήση του ψαλιδιού ή αφότου το χρησιμοποιήσετε για περισσότερες από 4 ώρες.

Για τη σωστή λίπανση της λεπίδας, είναι απαραίτητο η λεπίδα κοπής και η κάτω σιαγόνα να είναι ανοιχτές, όπως φαίνεται στην παρακάτω εικόνα.

ΒΗΜΑΤΑ ΓΙΑ ΤΗ ΛΙΠΑΝΣΗ ΤΗΣ ΛΕΠΙΔΑΣ ΚΟΠΗΣ

Λιπάνετε την οπή του πείρου της λεπίδας στο πίσω μέρος του κλαδευτηριού.

Εφαρμόστε το λιπαντικό γράσο BCL2LGRE στην οπή της λεπίδας κοπής και κόψτε στον αέρα αρκετές φορές, έτσι ώστε το λιπαντικό να καταμεμηθεί ομοιόμορφα.

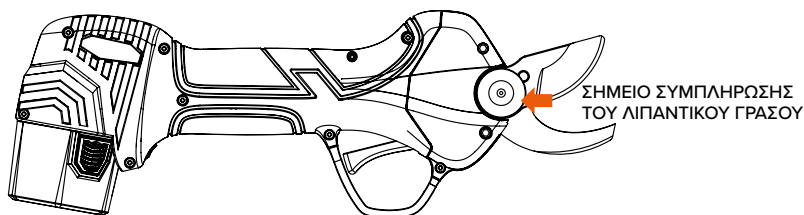

Ρύθμιση της λεπίδας κοπής



Αποσυνδέστε τη μπαταρία του κλαδευτηριού πριν από τη διαδικασία.

Ελέγξτε την τάση / το σφίξιμο της λεπίδας κοπής πριν χρησιμοποιήσετε το κλαδευτήρι.

Μια λεπίδα κοπής που είναι σωστά σφιγμένη δεν ταλαντώνεται αριστερά ή/και δεξιά. Το σωστό σφίξιμο της λεπίδας θα σας γλιτώσει από κόπο κατά το κλάδεμα.

ΠΡΟΦΥΛΑΞΗ: Όταν η λεπίδα κοπής είναι κλειστή δεν πρέπει να ταλαντώνεται πλευρικά. Η πλευρική ταλάντωση δεν είναι φυσιολογική, καθώς δημιουργεί κενό μεταξύ των δύο λεπίδων που δεν επιτρέπει τη σωστή εμπλοκή των δοντιών του γραναζιού, προκαλώντας έτσι ζημιά στη μηχανική δομή.

Αντικατάσταση της λεπίδας κοπής



Αποσυνδέστε τη μπαταρία του κλαδευτηριού πριν από τη διαδικασία.

Όταν η λεπίδα κοπής δεν διασταυρώνεται πλέον με την κάτω σιαγόνα ή παρουσιάζει σημάδια έντονης φθοράς κατά την κοπή, συνιστάται η αντικατάστασή της.

ΒΗΜΑΤΑ ΓΙΑ ΤΗΝ ΑΝΤΙΚΑΤΑΣΤΑΣΗ ΤΗΣ ΛΕΠΙΔΑΣ

1. Για λόγους ασφαλείας, απενεργοποιήστε το κλαδευτήρι και αφαιρέστε τη μπαταρία πριν αντικαταστήσετε τη λεπίδα κοπής.
2. Ακολουθήστε τα βήματα στην παρακάτω εικόνα για να αντικαταστήσετε τη λεπίδα κοπής.
3. Μετά την αντικατάσταση, καθαρίστε, συνδέστε τη μπαταρία, ελέγξτε την τροφοδοσία και κλείστε τις λεπίδες.

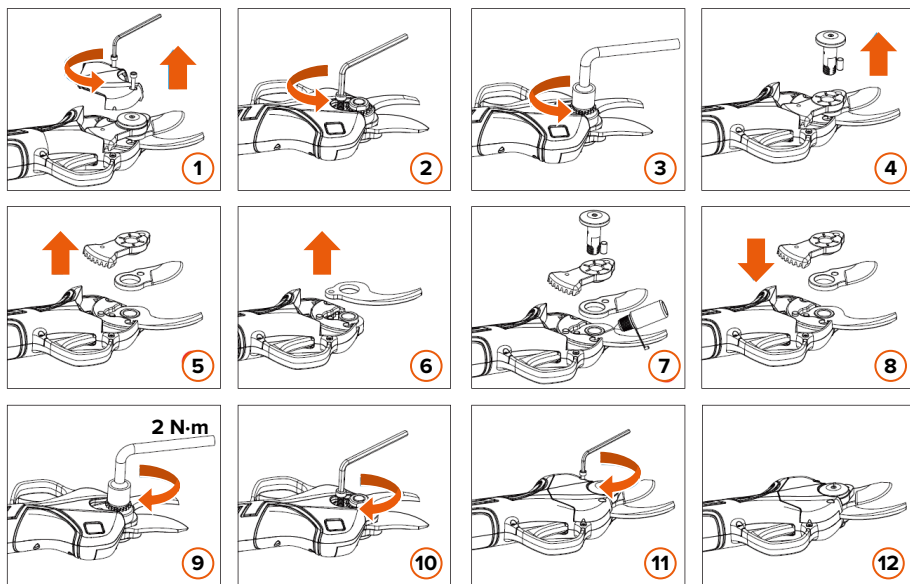

Χρήση, συντήρηση και προφυλάξεις σχετικά με το κλαδευτήρι

1. Μην κόβετε κλαδιά με διάμετρο μεγαλύτερη από την καθορισμένη διάμετρο κοπής του κλαδευτηριού - μην κόβετε σκληρά αντικείμενα όπως μέταλλα και πέτρες ή οποιοδήποτε άλλο μη φυτικό υλικό. Μην συγκρατείτε τα εργαλεία σε μέγγενη πάγκου. Εάν η λεπίδα κοπής έχει φθαρεί ή καταστραφεί, αντικαταστήστε την εγκαίρως.
2. Διατηρείτε το κλαδευτήρι και τα εξαρτήματά του καθαρά. Χρησιμοποιήστε ένα καθαρό πανί για να καθαρίσετε το ηλεκτρικό κλαδευτήρι, τις μπαταρίες και τον φορτιστή (μη χρησιμοποιείτε διαβρωτικά καθαριστικά ή διαλύτες). Χρησιμοποιήστε ένα μαλακό πινέλο ή ένα στεγνό πανί για να καθαρίσετε τη σκόνη από την κεφαλή του κλαδευτηριού.
3. Μην βυθίζετε το ηλεκτρικό κλαδευτήρι, τις μπαταρίες ή/και τον φορτιστή σε οποιοδήποτε υγρό, συμπεριλαμβανομένου του νερού.
4. Χρησιμοποιήστε το ηλεκτρικό κλαδευτήρι σύμφωνα με τις οδηγίες χρήσης. Μην χρησιμοποιείτε το ηλεκτρικό κλαδευτήρι, τη μπαταρία και τον φορτιστή εάν έχουν υποστεί ζημιά.
5. Εάν πατώντας το κουμπί λειτουργίας δεν ενεργοποιείται ή απενεργοποιείται σωστά το κλαδευτήρι, μην το χρησιμοποιήσετε, διότι είναι επικίνδυνο να το χρησιμοποιήσετε εάν το κουμπί λειτουργίας δεν λειτουργεί. Θα πρέπει να επισκευαστεί.
6. Βεβαιωθείτε ότι το κουμπί λειτουργίας είναι στη θέση OFF όταν κάνετε ρυθμίσεις, αντικαθιστάτε εξαρτήματα ή αποθηκεύετε το ηλεκτρικό κλαδευτήρι. Αυτό το προληπτικό μέτρο θα μειώσει τον κίνδυνο να τεθεί κατά λάθος σε λειτουργία το ηλεκτρικό κλαδευτήρι.
7. Φυλάξτε το κλαδευτήρι μακριά από τα παιδιά όταν δεν το χρησιμοποιείτε. Μην επιτρέπετε τη χρήση του κλαδευτηριού από άτομα τα οποία δεν είναι εξοικειωμένα με τα ηλεκτρικά κλαδευτήρια ή δεν κατανοούν τις οδηγίες. Η χρήση του από μη εκπαιδευμένους χρήστες είναι επικίνδυνη.
8. Κατά τη χρήση του κλαδευτηριού και των εξαρτημάτων του, ακολουθήστε τις οδηγίες και τις μεθόδους χρήσης, και λάβετε υπόψη το περιβάλλον εργασίας και τις εργασίες που πρέπει να εκτελεστούν. Η χρήση του κλαδευτηριού σε οποιαδήποτε μη προβλεπόμενη εργασία μπορεί να είναι επικίνδυνη.
9. Αφού χρησιμοποιήσετε το κλαδευτήρι, αφαιρέστε τη βρωμιά από τη λεπίδα κοπής και την κάτω σιαγόνα, και στη συνέχεια λιπάνετε τη λεπίδα κοπής και ελέγξτε την εφαρμογή των λεπίδων.

ΠΡΟΦΥΛΑΞΕΙΣ ΚΑΤΑ ΤΗ ΧΡΗΣΗ

1. Όταν το κλαδί που πρόκειται να κοπεί είναι πολύ σκληρό, θα πρέπει να αφήσετε τη σκανδάλη έτσι ώστε η λεπίδα κοπής να ανοίξει αυτόματα ξανά.
2. Αν η μπαταρία δεν μπορεί να φορτιστεί σωστά, ελέγξτε πρώτα αν ο φορτιστής της μπαταρίας είναι σωστά συνδεδεμένος. Στη συνέχεια βεβαιωθείτε ότι η τάση φόρτισης είναι ίδια με αυτή που αναγράφεται στην ετικέτα με τα στοιχεία.
3. Εάν παρουσιαστεί οποιαδήποτε ηλεκτρική ή μηχανική βλάβη, γυρίστε αμέσως το κουμπί λειτουργίας στο OFF.
4. Εάν δεν λειτουργεί σύμφωνα με τις οδηγίες, μπορεί να προκληθεί έκρηξη του υγρού της μπαταρίας. Μην αγγίζετε το υγρό. Σε περίπτωση τυχαίας επαφής, ξεπλύνετε αμέσως με νερό. Εάν το υγρό πισωλιστεί στο μάτι ξεπλύνετε με νερό και μεταβείτε στο νοσοκομείο, καθώς το υγρό που αποβάλλεται από τη μπαταρία μπορεί να προκαλέσει ερεθισμό ή εγκαύματα.

Προφυλάξεις ασφαλείας



Διατηρείτε τις λεπίδες κλειστές όταν το κλαδευτήρι δεν είναι σε λειτουργία.

ΠΡΟΕΙΔΟΠΟΙΗΣΗ! Διαβάστε προσεκτικά όλες τις οδηγίες - η μη τήρηση όλων των οδηγιών μπορεί να προκαλέσει ηλεκτροπληξία, πυρκαγιά ή άλλους σοβαρούς τραυματισμούς!

ΠΡΟΦΥΛΑΞΕΙΣ ΑΣΦΑΛΕΙΑΣ ΓΙΑ ΤΟΝ ΧΩΡΟ ΕΡΓΑΣΙΑΣ

1. Διατηρείτε τον χώρο εργασίας καθαρό: οι σκοτεινοί και ακατάστατοι χώροι εργασίας μπορεί να προκαλέσουν ατυχήματα.
2. Μη χρησιμοποιείτε το ηλεκτρικό κλαδευτήρι σε εκρηκτικό, εύφλεκτο ή/και υγρό περιβάλλον.
3. Η εργασία με το ηλεκτρικό κλαδευτήρι θα πρέπει να εκτελείται μόνο αφότου τα παιδιά και οι παρευρισκόμενοι αποχωρήσουν από τον χώρο εργασίας για την αποφυγή τραυματισμών κατά τη λειτουργία.

ΟΔΗΓΙΕΣ ΓΙΑ ΤΗΝ ΗΛΕΚΤΡΙΚΗ ΑΣΦΑΛΕΙΑ

1. Το βύσμα της μπαταρίας πρέπει να ταιριάζει με την υποδοχή στη μπαταρία. Μην τροποποιείτε το βύσμα ή/και την υποδοχή.
2. Μην εκθέτετε το κλαδευτήρι σε βροχή ή υγρασία. Το νερό και τα άλλα υγρά μπορεί να αυξήσουν τον κίνδυνο ηλεκτροπληξίας και πρόκλησης φθοράς στη συσκευή.
3. Μην κακομεταχειρίζεστε τα καλώδια. Μη χρησιμοποιείτε το καλώδιο τροφοδοσίας για να σηκώσετε ή να τραβήξετε το κλαδευτήρι, ή για να αποσυνδέσετε το καλώδιο. Κρατήστε το κλαδευτήρι μακριά από θερμότητα, λάδια, αιχμηρές άκρες ή κινούμενα μέρη. Μη χρησιμοποιείτε τον φορτιστή όταν το καλώδιο τροφοδοσίας ή το βύσμα έχει υποστεί ζημιά. Τα φθαρμένα και μπερδεμένα καλώδια μπορεί να αυξήσουν τον κίνδυνο ηλεκτροπληξίας.

ΟΔΗΓΙΕΣ ΓΙΑ ΤΗΝ ΑΤΟΜΙΚΗ ΑΣΦΑΛΕΙΑ

1. Να είστε σε επαγρύπνηση, να έχετε την προσοχή σας στραμμένη στη λειτουργία και να είστε σε εγρήγορση όταν εργάζεστε με το ηλεκτρικό κλαδευτήρι. Μη χρησιμοποιείτε το ηλεκτρικό κλαδευτήρι εάν είστε κουρασμένοι, λαμβάνετε φαρμακευτική αγωγή ή/και έχετε καταναλώσει αλκοόλ. Η απόσπαση της προσοχής κατά τη χρήση μπορεί να προκαλέσει σοβαρούς τραυματισμούς.
2. Να φοράτε μέσα ατομικής προστασίας και να φοράτε πάντα προστατευτικά γυαλιά. Στις ενδεξιγμένες συνθήκες, τα αντιολισθητικά παπούτσια ασφαλείας, το κράνος, τα προστατευτικά της ακοής κ.λπ. μπορούν να μειώσουν τους προσωπικούς τραυματισμούς.
3. Αφαιρέστε όλα τα κλειδιά ρύθμισης πριν ενεργοποιήσετε το κλαδευτήρι. Εάν ένα κλειδί ρύθμισης παραμείνει στα περιστρεφόμενα μέρη του κλαδευτηριού μπορεί να προκαλέσει τραυματισμούς.
4. Κατά τη λειτουργία, μην τεντώνετε υπερβολικά τα χέρια σας, κρατήστε τα μακριά από την περιοχή εργασίας, βεβαιωθείτε ότι δεν έχει υποστεί φθορά κάποιο υλικό ή επιφάνεια κάτω από την περιοχή εργασίας, και προσέχετε πάντα την ισορροπία μεταξύ των ποδιών και του σώματος για τον καλύτερο έλεγχο του ηλεκτρικού κλαδευτηριού σε περίπτωση ατυχήματος.
5. Ντυθείτε κατάλληλα - μη φοράτε φαρδιά ρούχα και κρατήστε τα μαλλιά, τα ρούχα και τα μανίκια σας μακριά από τα κινούμενα μέρη, καθώς τα φαρδιά ρούχα, τα κοσμήματα ή τα μακριά μαλλιά μπορεί να πιαστούν στα κινούμενα μέρη.

Γενικές προειδοποιήσεις ασφαλείας για τα ηλεκτρικά εργαλεία



ΠΡΟΕΙΔΟΠΟΙΗΣΗ! Διαβάστε όλες τις προειδοποιήσεις ασφαλείας και όλες τις οδηγίες. Η μη τήρηση των προειδοποιήσεων και των οδηγιών μπορεί να προκαλέσει ηλεκτροπληξία, πυρκαγιά ή/και σοβαρό τραυματισμό. Ο όρος «ηλεκτρικό εργαλείο» στις προειδοποιήσεις αναφέρεται στο ηλεκτρικό εργαλείο που λειτουργεί όντας συνδεδεμένο στο δίκτυο ρεύματος (ενσύρματο) ή με μπαταρία (ασύρματο).

ΑΣΦΑΛΕΙΑ ΣΤΟΝ ΧΩΡΟ ΕΡΓΑΣΙΑΣ

- α) Διατηρείτε τον χώρο εργασίας καθαρό και καλά φωτιζόμενο. Οι ακατάστατοι ή σκοτεινοί χώροι αυξάνουν την πιθανότητα ατυχημάτων.
- β) Μη χρησιμοποιείτε ηλεκτρικά εργαλεία σε εκρηκτική ατμόσφαιρα, όπως παρουσία εύφλεκτων υγρών, αερίων ή σκόνης. Τα ηλεκτρικά εργαλεία δημιουργούν σπινθήρες που μπορεί να προκαλέσουν ανάφλεξη στη σκόνη ή στις αναθυμιάσεις.
- γ) Κρατάτε τα παιδιά και τους παρευρισκόμενους μακριά κατά τη λειτουργία ενός ηλεκτρικού εργαλείου. Οι περισπασμοί μπορεί να σας κάνουν να χάσετε τον έλεγχο.

ΗΛΕΚΤΡΙΚΗ ΑΣΦΑΛΕΙΑ

- α) Τα φως των ηλεκτρικών εργαλείων πρέπει να ταιριάζουν με την πρίζα. Ποτέ μην τροποποιείτε τα φως με οποιονδήποτε τρόπο. Μη χρησιμοποιείτε αντάπτορες με γειωμένα ηλεκτρικά εργαλεία. Τα μη τροποποιημένα φως με τις σχετικές πρίζες θα μειώσουν τον κίνδυνο ηλεκτροπληξίας.
- β) Αποφύγετε την επαφή του σώματος με γειωμένες επιφάνειες, όπως σωλήνες, θερμομαντικά σώματα, εστίες και ψυγεία. Υπάρχει αυξημένος κίνδυνος ηλεκτροπληξίας εάν το σώμα σας είναι γειωμένο.
- γ) Μην αφήνετε τα ηλεκτρικά εργαλεία στη βροχή ή σε περιβάλλον με υγρασία. Η είσοδος νερού στο ηλεκτρικό εργαλείο αυξάνει τον κίνδυνο ηλεκτροπληξίας.
- δ) Μην ταλαιπωρείτε το καλώδιο. Ποτέ μη χρησιμοποιείτε το καλώδιο για να μεταφέρετε, να τραβήξετε ή να αποσυνδέσετε το ηλεκτρικό εργαλείο. Κρατήστε το καλώδιο μακριά από θερμότητα, λάδια, αιχμηρές άκρες ή κινούμενα μέρη. Τα φθαρμένα ή μπερδεμένα καλώδια αυξάνουν τον κίνδυνο ηλεκτροπληξίας.
- στ) Εάν είναι αναπόφευκτη η λειτουργία του ηλεκτρικού εργαλείου σε χώρο με υγρασία, χρησιμοποιήστε παροχή με ρελέ προστασίας από σφάλμα γείωσης (GFCI). Η χρήση ρελέ GFCI μειώνει τον κίνδυνο ηλεκτροπληξίας.

ΑΤΟΜΙΚΗ ΑΣΦΑΛΕΙΑ

- α) Να είστε σε επαγρύπνηση, να προσέχετε τι κάνετε και να χρησιμοποιείτε την κοινή λογική όταν χειρίζεστε ένα ηλεκτρικό εργαλείο. Μη χρησιμοποιείτε ηλεκτρικά εργαλεία όταν είστε κουρασμένοι ή βρίσκεστε υπό την επήρεια ναρκωτικών, αλκοόλ ή φαρμάκων. Μια στιγμή απροσεξίας κατά τον χειρισμό ηλεκτρικών εργαλείων μπορεί να προκαλέσει σοβαρό τραυματισμό.
- β) Χρησιμοποιείτε μέσα ατομικής προστασίας. Πάντα να χρησιμοποιείτε προστατευτικά ματιών. Ο προστατευτικός εξοπλισμός, όπως η μάσκα σκόνης, τα αντιολισθητικά παπούτσια ασφαλείας, το κράνος ή τα μέσα προστασίας της ακοής, που χρησιμοποιούνται στις ενδεδειγμένες συνθήκες, θα μειώσουν τους προσωπικούς τραυματισμούς.

- γ) Αποτρέψτε την ακούσια εκκίνηση του εργαλείου. Βεβαιωθείτε ότι ο διακόπτης βρίσκεται στη θέση OFF πριν από τη σύνδεση με την πηγή ρεύματος ή/και τη μπαταρία, το σήκωμα ή τη μεταφορά του εργαλείου. Η μεταφορά ηλεκτρικών εργαλείων έχοντας το δάχτυλο στον διακόπτη ή η σύνδεση στο ρεύμα εργαλείων που έχουν τον διακόπτη στη θέση ON μπορεί να προκαλέσει ατυχήματα.
- δ) Αφαιρέστε οποιαδήποτε εξαρτήματα ή κλειδιά ρύθμισης πριν ενεργοποιήσετε το εργαλείο. Ένα εξάρτημα ή ένα κλειδί που παραμένει προσαρτημένο σε ένα περιστρεφόμενο μέρος του ηλεκτρικού εργαλείου μπορεί να προκαλέσει τραυματισμό.
- ε) Μην τεντώνετε. Να έχετε καλά στερεωμένα τα πόδια σας και να διατηρείτε πάντα την ισορροπία σας. Αυτό επιτρέπει τον καλύτερο έλεγχο του ηλεκτρικού εργαλείου σε απρόβλεπτες καταστάσεις.
- στ) Να ντύνεστε σωστά. Μη φοράτε φαρδιά ρούχα ή κοσμήματα. Μαζέψτε τα μαλλιά σας και κρατήστε τα ρούχα και τα γάντια σας μακριά από τα κινούμενα μέρη. Τα φαρδιά ρούχα, τα κοσμήματα ή τα μακριά μαλλιά μπορεί να πιαστούν σε κινούμενα μέρη.
- ζ) Εάν παρέχονται εξαρτήματα για τη σύνδεση σε συστήματα αναρρόφησης και συλλογής της σκόνης, βεβαιωθείτε ότι είναι συνδεδεμένα και χρησιμοποιούνται σωστά. Η χρήση συσκευών αναρρόφησης της σκόνης μπορεί να μειώσει τους κινδύνους που σχετίζονται με τη σκόνη.

ΧΡΗΣΗ ΚΑΙ ΦΡΟΝΤΙΔΑ ΤΩΝ ΗΛΕΚΤΡΙΚΩΝ ΕΡΓΑΛΕΙΩΝ

- α) Μην πνέζετε το ηλεκτρικό εργαλείο. Χρησιμοποιήστε το σωστό ηλεκτρικό εργαλείο για την εργασία σας. Το σωστό ηλεκτρικό εργαλείο θα κάνει τη δουλειά καλύτερα και ασφαλέστερα με τον ρυθμό για τον οποίο σχεδιάστηκε.
ΠΡΟΕΙΔΟΠΟΙΗΣΗ: Η χρήση οποιουδήποτε αξεσουάρ ή εξαρτήματος ή η εκτέλεση οποιασδήποτε εργασίας με αυτό το εργαλείο η οποία είναι διαφορετική από αυτές που συστήνονται στο παρόν εγχειρίδιο, μπορεί να ενέχει κίνδυνο τραυματισμού.
- β) Μη χρησιμοποιείτε το ηλεκτρικό εργαλείο εάν ο διακόπτης δεν το ενεργοποιεί και δεν το απενεργοποιεί. Κάθε ηλεκτρικό εργαλείο που δεν μπορεί να ελεγχθεί με τον διακόπτη είναι επικίνδυνο και πρέπει να επισκευαστεί.
- γ) Αποσυνδέστε το φως από την πηγή ρεύματος ή/και τη μπαταρία από το ηλεκτρικό εργαλείο πριν κάνετε οποιοδήποτε ρυθμίσεις, αλλάξετε εξαρτήματα ή αποθηκεύσετε τα ηλεκτρικά εργαλεία. Αυτά τα προληπτικά μέτρα ασφαλείας μειώνουν τον κίνδυνο να τεθεί το εργαλείο σε λειτουργία κατά λάθος.
- δ) Αποθηκεύετε τα ηλεκτρικά εργαλεία που δεν χρησιμοποιείτε μακριά από παιδιά και μην επιτρέπετε σε άτομα που δεν είναι εξοικειωμένα με το ηλεκτρικό εργαλείο ή τις παρούσες οδηγίες να χειρίζονται το ηλεκτρικό εργαλείο. Τα ηλεκτρικά εργαλεία είναι επικίνδυνα στα χέρια μη εκπαιδευμένων χρηστών.
- ε) Να συντηρείτε τα ηλεκτρικά εργαλεία. Ελέγξτε για κακή ευθυγράμμιση ή εμπλοκή κινούμενων εξαρτημάτων, για σπασμένα εξαρτήματα και κάθε άλλη κατάσταση που μπορεί να επηρεάσει τη λειτουργία του ηλεκτρικού εργαλείου. Εάν έχει υποστεί ζημιά, επισκεύαστε το ηλεκτρικό εργαλείο πριν το χρησιμοποιήσετε. Πολλά ατυχήματα προκαλούνται από κακώς συντηρημένα ηλεκτρικά εργαλεία.
- στ) Διατηρείτε τα εργαλεία κοπής αιχμηρά και καθαρά. Τα σωστά συντηρημένα κοπτικά εργαλεία με αιχμηρές ακμές είναι λιγότερο πιθανό να παρουσιάσουν εμπλοκή και ελέγχονται ευκολότερα.
- ζ) Χρησιμοποιείτε το ηλεκτρικό εργαλείο, τα εξαρτήματα, τις μύτες κ.λπ. σύμφωνα με αυτές τις οδηγίες, λαμβάνοντας υπόψη τις συνθήκες εργασίας και την εργασία που πρόκειται να εκτελεστεί. Η χρήση του ηλεκτρικού εργαλείου για εργασίες διαφορετικές από τις προβλεπόμενες μπορεί να οδηγήσει σε επικίνδυνες καταστάσεις.

ΣΕΡΒΙΣ

α) Αναθέστε το σέρβις του ηλεκτρικού εργαλείου σας σε εξειδικευμένο άτομο, χρησιμοποιώντας μόνο πανομοιότυπα ανταλλακτικά. Με τον τρόπο αυτό θα διασφαλιστεί ότι διατηρείται η ασφάλεια του ηλεκτρικού εργαλείου.

Γενική Εγγύηση της SNAE

1. Όπου επιτρέπεται από τον νόμο, όλα τα εργαλεία χειρός για επαγγελματική χρήση του καταλόγου προσφέρονται με εγγύηση εφ' όρου ζωής - εγγύηση έναντι ελαττωμάτων υλικού και κατασκευής για τη συνήθη διάρκεια ζωής του εν λόγω εργαλείου. Ως «εφ' όρου ζωής» νοείται το χρονικό διάστημα που αναμένεται να διαρκέσει ένα εργαλείο υπό φυσιολογική χρήση και συνθήκες. Υπευθυμίζεται ότι ως επαγγελματική χρήση ορίζεται η χρήση του εργαλείου για σκοπούς που σχετίζονται με το εμπόριο, την επιχείρηση ή το επάγγελμα του χρήστη.
2. Από την παραπάνω εφ' όρου ζωής εγγύηση για επαγγελματική χρήση εξαιρούνται τα ακόλουθα: εργαλεία αέρος, υδραυλικά εργαλεία, εργαλεία που λειτουργούν με μπαταρία, ηλεκτρικά/ηλεκτρονικά εργαλεία, εργαλεία ροπήs, εργαλεία αυτοκινήτου και εργαλεία μέτρησηs. Αυτά τα εργαλεία και άλλα εργαλεία που δεν καλύπτονται από την εφ' όρου ζωής εγγύηση έχουν περίοδο εγγύησηs ΕΝΟΣ ΕΤΟΥΣ (12 μηνών) από την ημερομηνία αγοράς του προϊόντος, εκτός εάν ορίζονται άλλοι όροι στους ειδικούς όρους εγγύησηs του εργαλείου. Οι μπαταρίες φέρουν εγγύηση ότι δεν παρουσιάζουν ελαττώματα κατασκευής και υλικών για περίοδο ΔΥΟ ΕΤΩΝ από την ημερομηνία της αρχικής αγοράς. Εάν ο έλεγχος δείξει ότι το πρόβλημα οφείλεται σε ελαττωματική κατασκευή ή υλικά, το προϊόν θα επισκευαστεί (ή, κατά την επιλογή μας, θα αντικατασταθεί) χωρίς χρέωση, εάν εξακολουθεί να βρίσκεται εντός της περιόδου της εγγύησηs.
3. Η περίοδος της εγγύησηs για τους καταναλωτές (μη επαγγελματική χρήση) ορίζεται από την τοπική νομοθεσία για τα καταναλωτικά αγαθά.
4. Τα τυχόν ελαττωματικά προϊόντα θα επισκευάζονται, θα αντικαθίστανται ή θα υποκαθίστανται. Γενικά, η SNAE Europe δεν καλύπτει το κόστος ακινητοποίησηs, μεταγκατάστασης, επίσκεψης ή επιτόπιας επίσκεψης στις εγκαταστάσεις του πελάτη ή τα έξοδα ταξιδιού για την επισκευή, αντικατάσταση ή υποκατάσταση προϊόντων.
5. Οποιοδήποτε προϊόν που δεν έχει χρησιμοποιηθεί ή/και συντηρηθεί σωστά ή έχει υποστεί φθορά εξαιτίας μη ενδεδειγμένηs χρήσης ή έχει υποστεί μη εξουσιοδοτημένες τροποποιήσεις δεν καλύπτεται από την παρούσα εγγύηση.
6. Η παρούσα εγγύηση δεν καλύπτει τυχόν επισκευές ή εξαρτήματα που υπόκεινται σε φθορά λόγω χρήσης ή άλλη φυσική φθορά, όπως, ενδεικτικά, λεπίδες, ελαστικά μέρη, εξαρτήματα στεγανοποίησηs, παρεμβύσματα, πλάκες λείανσης, γρανάζια, ρουλεμάν, τροχοί, λάδια, φίλτρα αέρα, σφικκίηρες και άλλα εξαρτήματα που ορίζονται ως αναλώσιμα. Η παρούσα εγγύηση δεν καλύπτει επίσης ελαττώματα του εργαλείου που προκαλούνται από τη χρήση ή άλλη φυσική φθορά.
7. Οποιοδήποτε προϊόν έχει χρησιμοποιηθεί σε περιβαλλοντικές συνθήκες για τις οποίες δεν έχει σχεδιαστεί ή έχει υποστεί οποιαδήποτε ζημιά που προκλήθηκε από εξωτερικές επιδράσεις (νερό, αλμυρό νερό, χημικές ουσίες, φυσικές επιδράσεις, κρούσεις, ακραίες θερμοκρασίες) ή ξένες ουσίες δεν καλύπτεται από την παρούσα εγγύηση. Σε περίπτωση απώλειας ή ολικής ή μερικής καταστροφής του προϊόντος, το προϊόν δεν καλύπτεται από την παρούσα εγγύηση, εκτός εάν ο δικαιούχος της εγγύησηs προσκομίσει ακριβείς τεχνικές αποδείξεις για την προέλευση της αξίωσης, ένα υλικό ελάττωμα ή ένα κατασκευαστικό ελάττωμα, καθώς και τα εξαρτήματα του εν λόγω προϊόντος.
8. Η αξίωση εγγύησηs πρέπει να υποβάλλεται εντός της περιόδου ισχύος της εγγύησηs. Αυτό προϋποθέτει την υποβολή ή αποστολή ολόκληρου του εν λόγω εργαλείου, μαζί με τα έγγραφα επαλήθευσης της πώλησης, τα οποία θα πρέπει να επιβεβαιώνουν την ημερομηνία της αγοράς και την ονομασία του προϊόντος, στον λιανοπωλητή ή τον διανομέα.
9. Η αντικατάσταση ή η επισκευή του προϊόντος θα πραγματοποιείται το συντομότερο δυνατό. Κατά την παραλαβή του αντικατασταθέντος ή επισκευασθέντος προϊόντος, ο πελάτης καλείται να επιβεβαιώσει τη συμμόρφωση. Οι αντικαταστάσεις και οι επισκευές που παρέχονται στο πλαίσιο της εγγύησηs δεν παρατείνουν ούτε ανανεώνουν την περίοδο εγγύησηs για το εργαλείο.
10. Οποιαδήποτε συντήρηση ή επισκευή που πραγματοποιείται κατά τη διάρκεια της περιόδου εγγύησηs πρέπει, επί ποινή ακυρότητας της παρούσας εγγύησηs, να πραγματοποιείται από εξουσιοδοτημένο διανομέα ή επίσημο αντιπρόσωπο σέρβις, εκτός από τις εργασίες συντήρησηs που πρέπει να πραγματοποιούνται από τον χρήστη, όπως ορίζεται στο εγχειρίδιο χρήσης του προϊόντος.

(ENG) UK / EU DECLARATION OF CONFORMITY ORIGINAL
(FRA) DÉCLARATION UE DE CONFORMITÉ
(SPA) DECLARACIÓN UE DE CONFORMIDAD
(POR) DECLARAÇÃO UE DE CONFORMIDADE
(ITA) DICHIARAZIONE DI CONFORMITÀ UE
(SWE) EU-FÖRSÄKRAN OM ÖVERENSSTÄMMELSE
(NLD) EU- VERKLARING VAN OVERENSTEMMING
(POL) EU DEKLARACJA ZGODNOŚCI
(HUN) EU - MEGFELELŐSÉGI NYILATKOZAT
(BUL) ЕС ДЕКЛАРАЦИЯ ЗА СЪОТВЕТСТВИЕ
(SLV) IZJAVA EU O SKLADNOSTI
(LIT) ES ATITIKIMO DEKLARACIJA
(LAV) ES ATBILSTĪBAS DEKLARĀCIJA

(DEU) EG-KONFORMITÄTSEKTLÄRUNG ÜBERSETZUNG DER ORIGINALKONFORMITÄTSEKTLÄRUNG
(DAN) EU-ØVERENSSTEMMELSESEKTLÆRING
(NOR) EUSAMSVERKLARING
(FIN) EU-VÄLITMUSTENMUKAISUUSVAKUUTUS
(RUS) ДЕКЛАРАЦИЯ О СООТВЕТСТВИИ ЕУ
(TUR) EU STANDARDIZASYON BEYANI
(CES) EU PROHLÁŠENÍ O SHODĚ
(SLK) VYHLÁSENIE O ZHODE EU
(ELL) ΔΗΛΩΣΗ ΣΥΜΜΟΡΦΩΣΗΣ ΜΕ ΕΕ
(RON) DECLARAȚIE DE CONFORMITATE UE
(HRV) EU IZJAVA O USKLADENOSTI
(EST) EL VASTAVUSDEKLARATSIOON

ΔΙΕΥΘΥΝΣΗ SNA Europe SAS
ΣΤΗΝ Ε.Ε.: Allée Rosa Luxembourg
95610 Eragny sur Oise - France

ΔΙΕΥΘΥΝΣΗ SNA Europe UK
ΣΤΟ Η.Β.: Moorhead way - Bramley - Rotherham
S66 1YY - United Kingdom

(ENG) Hereby declares that: / The device:
(FRA) Déclare par la présente que: / L'appareil:
(SPA) Declaro que: / El dispositivo:
(POR) Vimos por este meio declarar: / O aparelho:
(ITA) Con la presente dichiaro che: / Dispositivo:
(DEU) Hiermit wird erklärt, dass die folgenden Erzeugnisse:
(NLD) Hierbij verklaart dat: / Het apparaat:
(POL) Niniejszym oświadczam, że: / Urządzenia:
(HUN) Ez kijelentem, hogy: / Az eszköz:
(BUL) С настоящото декларирам, че: / Устройството:
(SLV) S tem izjavljam, da: / Naprava:
(LIT) Šiuo pareiškimu pareiškiama, kad: / Įrenginys:
(LAV) Ar šo paziņo, ka: / Ierīce:

(SWE) Härmed deklarerar att: / Enheten:
(DAN) Erklærer herved at: / enheten:
(NOR) Erklærer herved at: / enheten:
(FIN) Vakuutamme täten: / Että tuote:
(RUS) Настоящим заявляем, что: / Устройство:
(TUR) Beyan ederiz ki: / Cihaz:
(CES) Nize prohlašujeme, že: / výrobek:
(SLK) Týmto prehlasujeme, že: / Výrobok:
(ELL) Δηλώνει ότι: / Ησσκευή:
(RON) Prin prezenta declară că: / Dispozitivul:
(HRV) Ovimе izjavljuјemo da: / Uredaj:
(EST) Käesolevaga teatab, et: / Seade:

<p>(ENG) Type(s): (FRA) Type(s): (SPA) Tipo(s): (POR) Tipo: (ITA) Tipo: (DEU) Artikelnummern : (NLD) Typen: (POL) Typ: (SWE) Typ: (DAN) Typ: (NOR) Typ: (FIN) Tyypit: (RUS) тип: (TUR) Tip: (CES) Typ: (SLK) Typoček: (ELL) Τύπος: (HUN) Típus: (BUL) тип(ове): (RON) Tipuri: (SLV) Vrste: (HRV) Vrsta(e): (LIT) Tipas (-iai): (EST) Tüüp(id): (LAV) Veids(-i):</p>	 BAHCO BCL226	<p>(ENG) Product: (FRA) Produit: (SPA) Producto: (POR) Produto: (ITA) Prodotto: (DEU) Produkt: (NLD) Product: (POL) Produkt: (SWE) Produkten: (DAN) Produktet: (NOR) Produktet: (FIN) Tuotteen: (RUS) Изделие: (TUR) Ürün: (CES) Výrobek: (SLK) Výrobok: (ELL) Προϊόν: (HUN) Termék: (BUL) продукт: (RON) Produs: (SLV) izdelek: (HRV) Proizvod: (LIT) Produktaus: (EST) Toode: (LAV) Produktaus:</p> <p>ELECTRIC SECATEURS SECATEUR ELECTRIQUE TJERAS DE PODAR ELECTRONICAS TESOURA DE PODA ELECTRONICA FORBICI ELETTRICHE ELEKTRISCHE REBSCHERE ELEKTRISCHE SNOEISCHAAR SEKATOR ELEKTRONICZNY ELEKTRONISK TRÄDGÄRDSSAX ELEKTRONISK BESKÆRESAKS ELEKTRONISK GRENSAKS ELEKTRONISSET PUUTARHASAKSET ЭЛЕКТРИЧЕСКИЕ СЕКАТОРЫ ELEKTRONIK SEKATOR ELEKTRONICKE ZAHRADNICKE NUZKY ELEKTRONICKE ZAHRADNICKE NOZNICE ΗΛΕΚΤΡΟΝΙΚΗ ΦΑΛΙΑΔΑ ELEKTROMOS METSZOOLLOK ΕΛΕΚΤΡΙΧΕΣΚΑ ΝΟΖΙΩΤΑ SECATOARE ELECTRICE ELEKTRICNE STRALJE ELEKTRICNE SKADE ELEKTROS SEKATERIAI ELEKTRILISE SKAATRID ELEKTRISKIE SEKATERI</p>
---	--	---

(ENG) Was manufactured in conformity with the provisions in the:
(FRA) A été fabriqué en conformité avec les dispositions des:
(SPA) Está fabricada según las disposiciones de:
(POR) Foi fabricado em conformidade com os pressupostos:
(ITA) Prodotto in conformità con le disposizioni:
(DEU) in Übereinstimmung mit folgenden Bestimmungen gefertigt wurden.
(NLD) Is vervaardigd in overeenstemming met de bepalingen in de:
(POL) Został wyprodukowany zgodnie z przepisami
(HUN) A következő rendelkezéseknél megfelelően gyártották:
(BUL) Произведено в соответствии с разпоредбите на:
(SLV) izdelano v skladu z določili v:
(LIT) Pagaminta laikantis šių taisyklių:
(LAV) Tika ražots saskaņā ar noteikumiem:

(SWE) Producerats enligt bestämmelserna i följande direktiv:
(DAN) Produisert i samsvær med bestemmelserne i:
(NOR) Produert i samsvær med bestemmelsene i:
(FIN) On valmistettu noudattaen säännöksiä:
(RUS) Было произведено в соответствии с положениями:
(TUR) Aşağıdaki direktif ve Standartlara uygun üretilmiştir:
(CES) Byl vyroben ve shodě s předpisy:
(SLK) Bol vyroben v zhode s predpismi:
(ELL) Κατασκευάστηκε σύμφωνα με τις διατάξεις του:
(RON) A fost fabricat în conformitate cu prevederile din:
(HRV) Proizvedeno u skladu s odredbama u:
(EST) Toodetud vastavalt järgmistele nõuetele:

ΟΔΗΓΙΕΣ ΕΕ: Οδηγία 2006/42/EK
Οδηγία 2014/30/ΕΕ

ΒΡΕΤΑΝΙΚΟΙ ΚΑΝΟΝΙΣΜΟΙ: Κανονισμοί για την προμήθεια μηχανημάτων (Ασφάλεια) του 2008 αριθ. 1597
Κανονισμοί ηλεκτρομαγνητικής συμβατότητας 2016 αριθ. 1091

ΠΡΟΤΥΠΑ:

EN 62841-1:2015+A11:2022
EN IEC 55014-1:2021
EN IEC 55014-2:2021

(ENG) Person authorized to compile the technical file:
(FRA) Personne autorisée à constituer le dossier technique:
(SPA) Persona facultada para elaborar el expediente técnico:
(POR) Pessoa autorizada para elaborar o dossier técnico:
(ITA) Persona autorizzata a compilare la pratica tecnica:
(DEU) Bevollmächtigter(z) zum Zusammenstellen technischer Unterlagen:
(NLD) Persoon die is gemachtigd het technisch dossier samen te stellen:
(POL) Osoba odpowiedzialna za zestawianie pliku technicznego:
(SWE) Person som är behörig att sammanställa den tekniska dokumentationen:
(DAN) Person bemyndiget til at udarbejde tekniske beskrivelser:
(NOR) Autorisert person for utarbeidelse av den tekniske filen:
(FIN) Henkilö on valtuutettu kokoamaan teknisen tiedoston:
(TUR) Teknik dosyayı düzenlemeye yetkili kişi:
(RUS) Лицо, уполномоченное на составление технической документации:
(CES) Autorizovaná osoba pro sestavení technického spisu:
(SLK) Osoba zodpovedná za vypracovanie technickej dokumentácie:
(ELL) Άτομο εξουσιοδοτημένο να καταρτίσει τον τεχνικό φάκελο:
(HUN) A műszaki dokumentáció összeállítására feljogosított személy:
(BUL) Лице, уполномощено да състави техническото досие:
(RON) Persoana autorizată sa întocmească dosarul tehnic:
(SLV) Oseba, pooblaščená za sestavljanje tehnične dokumentacije:
(HRV) Osoba ovlaštena za sastavljanje tehničke dokumentacije:
(LIT) Asmuo, įgaliojamas sudaryti techninę bylą:
(EST) Tehnilist toimikuid koostama volitatud isik:
(LAV) Persona, kas pilnvarota sastādīt tehnisko dokumentāciju:



SERGIO GARCÍA
Υπεύθυνος ποιότητας

SNA Europe SAS

Allée Rosa Louxiembourgo
95610 Eragny sur Oise - Γαλλία

Ημερομηνία: 4 Ιουνίου 2024

(ENG) This declaration of conformity is issued under the sole responsibility of the manufacturer.
(FRA) Cette déclaration de conformité est établie sous la seule responsabilité du fabricant.
(SPA) Esta declaración de conformidad se emite bajo la exclusiva responsabilidad del fabricante.
(POR) Esta declaração de conformidade é emitida sob a exclusiva responsabilidade do fabricante.
(ITA) La presente dichiarazione di conformità è rilasciata sotto la responsabilità esclusiva del fabbricante.
(DEU) Diese Konformitätserklärung wird in alleiniger Verantwortung des Herstellers ausgestellt.
(NLD) Deze conformiteitsverklaring wordt uitgegeven onder de exclusieve verantwoordelijkheid van de fabrikant.
(POL) Niniejsza deklaracja zgodności wydawana jest na wyłączną odpowiedzialność producenta.
(SWE) Denna försäkran om överensstämmelse utfärdas på tillverkarens eget ansvar.
(DAN) Denne overensstemmelseerklæring udstedes udelukkende på fabrikantens ansvar.
(NOR) Denne samsvarserklæringen utstedes under eget ansvar av produsenten.

(FIN) Tämä vaatimustenmukaisuusvakuutus on annettu valmistajan yksinomaisella vastuulla.
(TUR) Bu uygunluk beyanı, tamamen üreticinin sorumluluğunda yayınlanmıştır.
(RUS) Настоящая декларация о соответствии выдается исключительно под ответственность производителя.
(CES) Toto prohlášení o shodě se vydává na výhradní odpovědnost výrobce.
(SLK) Toto vyhlásenie o zhode sa vydáva na výhradnú zodpovednosť výrobcu.
(ELL) Αυτή η δήλωση συμμόρφωσης εκδίδεται με αποκλειστική ευθύνη του κατασκευαστή.
(HUN) Ezt a megfeleléségi nyilatkozatot a gyártó kizárólagos felelősségére bocsátják ki.
(BUL) Тази декларация за съответствие се издава под изключителната отговорност на производителя.
(RON) Această declarație de conformitate este emisă sub responsabilitatea exclusivă a producătorului.
(SLV) Ta izjava o skladnosti je izdana na izključno odgovornost proizvajalca.
(HRV) Ova izjava o skladnosti izdaje se isključivo na odgovornost proizvođača.
(LIT) Ši atitikties deklaracija išduodama tik gamintojo atsakomybe.
(EST) See vastusavadeklaratsioon antakse välja tootja ainuvastutusel.
(LAV) Par šīs atbilstības deklarācijas izdošanu atbild tikai ražotājs.

- CS** Pro stažení kompletního návodu přejděte na stránku www.bahco.com nebo naskenujte QR kód
- DE** Um die gesamte Bedienungsanleitung herunterzuladen, gehen Sie zu www.bahco.com oder scannen Sie den QR-Code
- DA** Download hele brugsanvisningen ved at besøge www.bahco.com eller scan QR-koden
- EL** Για λήψη του εγχειριδίου οδηγιών μεταβείτε στη διεύθυνση www.bahco.com ή σαρώστε τον κωδικό QR
- EN** For downloading the full instruction manual go to www.bahco.com or flash the QR-code
- ES** Para descargar el manual de instrucciones completo, vaya a www.bahco.com o escanee el código QR.
- FI** Täydellisen käyttöohjeen saat osoitteesta www.bahco.com tai skannaamalla QR-koodin
- FR** Pour télécharger le manuel d'instructions complet, rendez-vous sur www.bahco.com ou scannez le code QR
- HR** Za preuzimanje korisničkog priručnika u cijelosti idite na www.bahco.com ili skenirajte crtični kod
- HU** A használati útmutató letöltéséhez lépjen a www.bahco.com oldalra, vagy olvassa le a QR-kódot.
- IT** Per scaricare il manuale di istruzioni completo andare sul sito www.bahco.com oppure scansionare il codice QR
- NL** Om de complete gebruiksaanwijzing te downloaden, ga naar www.bahco.com of gebruik de QR-code
- NO** Besøk www.bahco.com for å laste ned hele instruksjonshåndboken, eller les av QR-koden
- PL** Aby pobrać cały podręcznik obsługi, wejdź na stronę www.bahco.com lub zeskanuj kod QR
- PT** Para descarregar o manual de instruções na íntegra, vá a www.bahco.com ou leia o código QR
- RO** Pentru descărcarea manualului complet de instrucțiuni, accesați www.bahco.com sau scanați codul QR
- SV** Hämta den fullständiga instruktionshandboken på www.bahco.com/sv-se/ eller läs av QR-koden.
- SK** Ak si chcete stiahnuť celý návod na použitie, kliknite na www.bahco.com alebo naskenujte QR kód
- SL** Za prenos celotnega priročnika z navodili za uporabo pojdite na www.bahco.com ali poskenirajte QR-kodo.
- TR** Tam kullanim kılavuzunu indirmek için www.bahco.com adresine gidin veya QR kodunu gönderin



www.bahco.com

TIJERAS DE PODAR ELÉCTRICAS
BCL226

BAHCO®

INSTRUCCIONES ORIGINALES



CE





LEA ATENTAMENTE TODAS LAS ADVERTENCIAS E INSTRUCCIONES DE SEGURIDAD.
De lo contrario el incumplimiento de estas advertencias e instrucciones puede provocar descargas eléctricas, incendios u otras lesiones graves.

CONSERVE TODAS LAS ADVERTENCIAS E INSTRUCCIONES PARA FUTURAS CONSULTAS.



Respete estrictamente las leyes y normativas de los países pertinentes sobre eliminación de residuos.



Los aparatos eléctricos y electrónicos no pueden desecharse como basura doméstica. Está prohibido desechar dispositivos de maquinaria desguazada.

Lista de iconos con explicación



Precauciones especiales de seguridad al trabajar con tijeras de podar eléctricas



Llevar gafas de protección



Equipos conformes a las normas CE



Riesgo de lesiones: mantenga las manos alejadas del cabezal de corte



Llevar guantes de protección



Equipos que cumplen las normas CA del Reino Unido



No exponer a la lluvia, agua o condiciones húmedas



Leer el manual del usuario



Equipos que cumplen los requisitos impuestos o contemplados en la normativa de Australia y Nueva Zelanda



Mantener alejado de fuentes de calor



No tirar a la basura



Sistema de baterías que cumple los requisitos de eficiencia de la Comisión de Energía de California



No utilice pilas dañadas o rotas



Reciclar de acuerdo con la normativa local sobre residuos

CONTENIDO

Descripción del producto	4
Especificaciones técnicas	4
Incluido en el maletín	4
Componentes del producto	5
Precauciones de seguridad	6
Uso previsto	6
Requisitos de los usuarios	6
Uso, mantenimiento y precauciones de la batería	7
Carga de la batería	7
Precauciones	8
Mantenimiento de la batería	9
Funcionamiento del producto	10
Mantenimiento antes del uso	10
Puesta en marcha	10
Apagado	11
Consejos para los fallos	12
Lubricación de la hoja de corte	13
Pasos para la lubricación de la hoja de corte	13
Ajuste de la hoja de corte	13
Sustitución de la hoja de corte	14
Utilización, mantenimiento y precauciones de la tijera	15
Precauciones de uso	15
Precauciones de seguridad	16
Precauciones de seguridad en el lugar de trabajo	16
Instrucciones para la seguridad eléctrica	16
Instrucciones para la seguridad personal	16
Advertencias generales de seguridad para herramientas eléctricas	17
Seguridad en el área de trabajo	17
Seguridad eléctrica	17
Seguridad personal	17
Uso y cuidado de las herramientas eléctricas	18
Servicio	18
Condiciones de garantía y registro	19

Descripción del producto

Esta tijera eléctrica es una podadora a batería diseñada para realizar cortes precisos y sin esfuerzo. Con un potente motor, puede cortar ramas de hasta 35 mm de diámetro.

El maletín incluye la tijera eléctrica, que contiene una hoja y una contrahoja, una batería de litio, un cargador y un kit de herramientas.

ESPECIFICACIONES TÉCNICAS

Modelo	BCL226
Tensión máxima	12.6V
Tensión nominal	10.8V
Potencia	400W
Batería	10.8V - 2.5Ah
Tensión de carga	AC110V ~ 220V
Duración de la carga	2.5 h
Duración de la batería	3 ~ 4 h
Diámetro máximo de corte	26 mm
Peso	0,730 kg

INCLUIDO EN EL MALETÍN

1. Tijera de poda eléctrica
2. Cargador de batería
3. Batería
4. Kit de herramientas

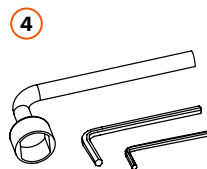
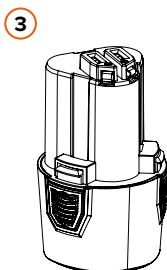
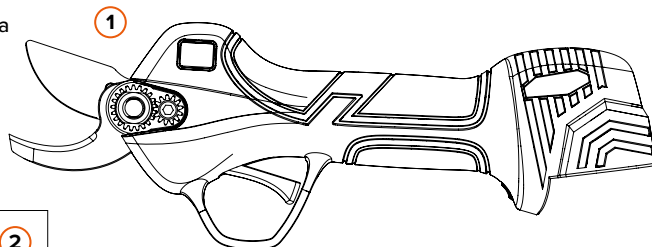
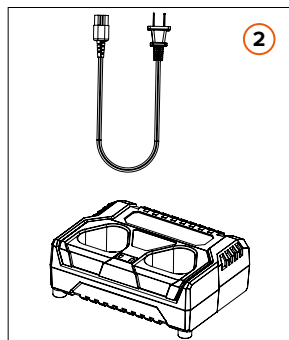

Componentes del producto

1. Hojas de corte
2. Contrahoja
3. Eje de la cabeza
4. Tornillo de bloqueo
5. Pantalla LCD
6. Gatillo
7. Botón ON/OFF
8. Botón de extracción de la batería
9. Ubicación de la batería
10. Enchufe del cargador
11. Cargador Cable de CA
12. Toma de carga de la batería
13. Toma de descarga de la batería

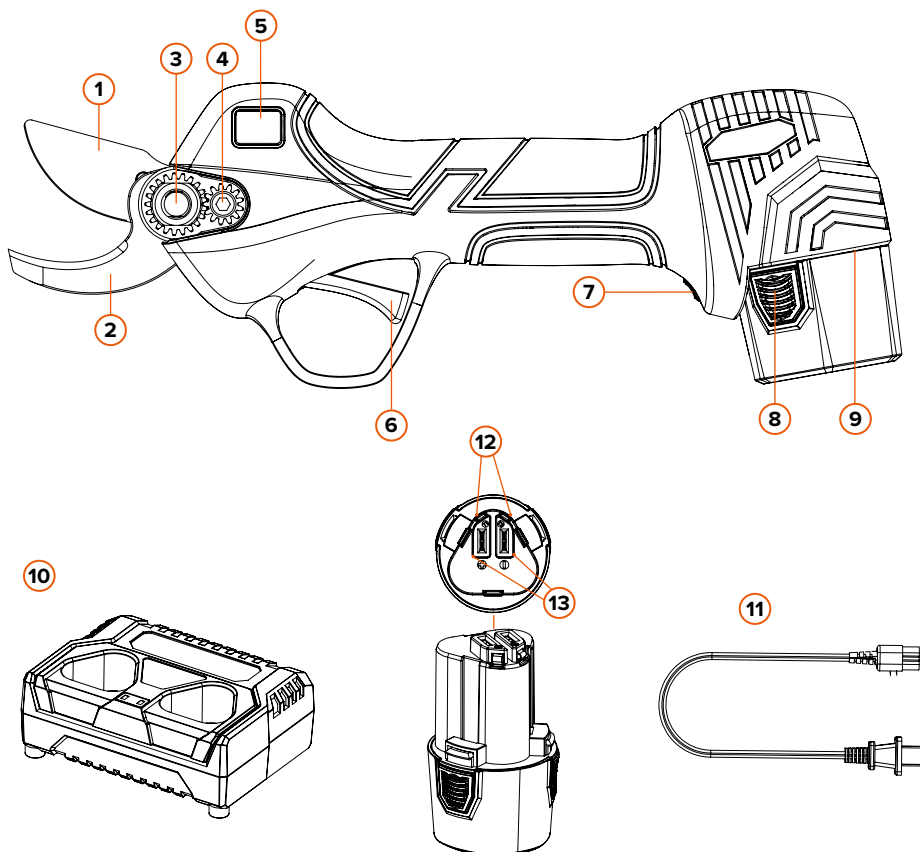

Precauciones de seguridad

Mientras utilice la podadora eléctrica, mantenga las manos alejadas de la zona de corte para evitar posibles lesiones.

USO PREVISTO

1. Las baterías y los cargadores no homologados explícitamente para la podadora pueden provocar un incendio o una explosión. Esto puede provocar lesiones graves o mortales y causar daños materiales.
2. El uso de la podadora, la batería o el cargador para fines para los que no han sido diseñados puede provocar lesiones graves o mortales y causar daños materiales.

REQUISITOS PARA EL USUARIO



ADVERTENCIA! Los usuarios que no hayan recibido instrucciones, no conozcan y no puedan evaluar los peligros de la podadora, la batería y/o el cargador, el usuario u otras personas pueden resultar gravemente heridos o morir.

Lea el manual de instrucciones, asegúrese de entenderlo y guárdelo en un lugar seguro para posibles consultas futuras.

El usuario debe cumplir los siguientes requisitos:

- a) El usuario está capacitado física, sensorial y mentalmente para utilizar la podadora, la batería y el cargador para trabajar con ellos. Si el usuario es capaz de manejar la herramienta eléctrica, pero tiene restricciones físicas, sensoriales o mentales, sólo podrá trabajar con el equipo bajo la supervisión de un responsable o tras recibir instrucciones.
- b) El usuario es mayor de edad.
- c) El usuario ha recibido instrucciones de un servicio técnico u otro experto antes de utilizar la podadora por primera vez y antes de utilizar el cargador y la batería.
- d) El usuario no se encuentra bajo los efectos del alcohol, medicamentos y/o drogas.

Uso, mantenimiento y precauciones de la batería

CARGA DE LA BATERÍA

La batería de la nueva podadora no está completamente cargada. Coloque la batería sobre el escritorio, inserte el conector de salida del cargador en el enchufe de la batería como se ilustra en la Fig. 1 y, a continuación, enchufe el cargador a la toma de corriente. Cuando la luz indicadora se enciende, comienza la carga. Cuando la luz indicadora del cargador está en rojo, indica que la batería se está cargando; cuando está en verde, la carga ya se ha realizado y la batería se puede utilizar.

Pasos de carga:

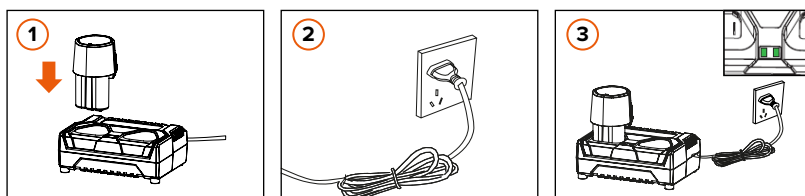

1. Tome la batería e inserte el enchufe del cargador en la batería, como se muestra en la Fig. 1;
2. Enchufe el cargador a una toma de corriente.
3. Cuando la luz indicadora del cargador está en rojo, indica que el cargador se está cargando; cuando está en verde, indica que la batería está cargada.



PRECAUCIONES: Cada indicador luminoso representa el estado de carga de una clavija. Este cargador tiene dos/tres enchufes, como se ilustra en la Fig. 3. Dependiendo del modelo del producto que compre, tendrá dos o tres enchufes.



Utilice el cargador incluido en el paquete para cargar la batería, hay una luz indicadora correspondiente a cada enchufe de carga (ya sea para carga individual o carga múltiple, compruebe la luz indicadora del cargador para determinar si la carga se ha completado. El cargador adopta el método de carga secuencial en lugar de carga simultánea).

NOTA: Si la batería está conectada o la fuente de alimentación no está conectada, el indicador luminoso se iluminará en verde.

IMPORTANTE: Las baterías conectadas a un cargador que esté desenchufado de la toma de corriente eléctrica pueden provocar una descarga profunda de las baterías y serán irrecuperables.

Para cargar dos baterías con un solo cargador:

Como se muestra en la figura

1. No cargado
2. Cargando
3. Totalmente cargado

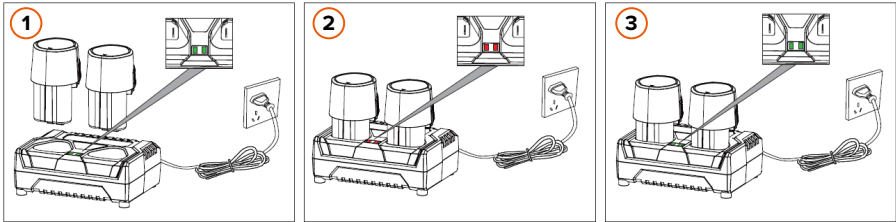

PRECAUCIONES

1. Es normal que el cargador y la batería se calienten ligeramente durante la carga.
2. Una batería nueva o una batería sin uso prolongado tardará aproximadamente 5 ciclos de carga y descarga en alcanzar su capacidad máxima.
3. No recargue la batería después de un corto período de funcionamiento, ya que puede reducir la vida útil y el rendimiento de la batería.
4. No utilice una batería dañada ni desmonte el cargador y/o la batería.
5. La batería explotará al incendiarse. No caliente la batería.
6. No cargue la batería al aire libre y/o en ambientes húmedos.
7. A medida que disminuye la potencia de la batería, disminuirá la capacidad del diámetro de corte.
8. Durante el proceso de carga, la podadora eléctrica debe estar desenchufada, queda terminantemente prohibido utilizar la podadora eléctrica cuando se está cargando.
9. No guarde la batería en un ambiente húmedo.
10. **MUY IMPORTANTE:** Si la batería no se utiliza durante mucho tiempo, debe recargarse al menos una vez cada 3 meses para mantener su vida útil.

MANTENIMIENTO DE LA BATERÍA

1. No cargue en un ambiente con la temperatura por debajo de 0°C y por encima de 45°C, puede dañar la batería y el cargador.
2. Apague el botón de encendido antes de conectar la batería. Si el botón de encendido está en ON, es probable que la batería se conecte accidentalmente a la podadora.
3. Utilice únicamente el cargador especificado por el fabricante para cargar la batería, si el cargador no es compatible con la batería, puede provocar un incendio y otros peligros al cargar la batería.
4. Cuando la batería no esté en uso, manténgala alejada de pequeños objetos metálicos como clips, monedas, llaves, clavos, tornillos que puedan provocar un cortocircuito en la batería, el cortocircuito de la batería puede causar quemaduras o fuego.
5. No desmonte ni vuelva a montar la batería.
6. Está prohibido utilizar una batería que haya sufrido un cortocircuito.
7. No utilice la batería cerca de fuentes de calor.
8. No arroje la batería al fuego ni al agua.
9. No lo cargue cerca del fuego o de la luz solar.
10. No introduzca ningún objeto en la batería y/o golpee o lance la batería con un martillo o el pie.
11. No utilice pilas que estén muy dañadas o deformadas.
12. No se puede soldar directamente sobre la pila.
13. Está prohibido invertir la carga, invertir la polaridad y sobredescargar la batería.
14. No conecte la batería directamente a la toma de corriente y/o al encendedor del coche.
15. No utilice la batería en dispositivos no designados.
16. Se prohíbe el contacto directo con la batería de litio.
17. No coloque la batería en recipientes con alta temperatura y alta presión, como un horno o un microondas.
18. No utilice pilas con fugas.
19. Mantenga la batería fuera del alcance de los niños.
20. No utilice ni coloque la batería bajo el sol (o la luz solar directa), de lo contrario la batería podría sobrecalentarse e incendiarse, lo que provocaría un mal funcionamiento y una vida útil más corta.
21. No utilice la batería en lugares con electricidad estática (>64V).
22. Cuando se utiliza la batería por primera vez, en caso de corrosión, mal olor o cualquier anomalía, está prohibido utilizar la batería y debe devolverse al punto de venta.
23. Si la piel o la ropa se manchan con electrolitos de la batería, aclárelas con agua limpia.
24. Si la podadora eléctrica no se utiliza durante mucho tiempo, la batería debe cargarse para su almacenamiento.

Funcionamiento del producto

MANTENIMIENTO ANTES DEL USO

Instrucciones antes de la puesta en marcha:

1. Compruebe la carga de la batería antes de usarla.
2. Cuando la podadora no esté en uso, asegúrese de que esté desconectada. En particular, tenga en cuenta que la podadora debe desconectarse durante la adición de lubricante, el afilado y/o la sustitución de la hoja de corte.
3. Compruebe el ajuste de la hoja de corte y de la contrahoja antes de utilizar la podadora eléctrica.

PUESTA EN MARCHA

1. Inserte la batería en la podadora eléctrica.
2. Encienda el botón ON/OFF de la podadora y se encenderá la pantalla. El primer zumbido de encendido emitirá 2 pitidos, luego se pulsa el gatillo 2 veces para activar la podadora eléctrica.
3. **Poda normal:** Apriete el gatillo para cerrar las hojas y suéltelo para abrirlas. Cierre de las hojas: Mantenga el gatillo pulsado durante aproximadamente 5 segundos y, tras las señales acústicas (2 pitidos), deje de pulsar el gatillo. La hoja permanecerá cerrada. A continuación, pulse el gatillo 2 veces para activar de nuevo la podadora eléctrica.

Cambio de apertura de la hoja: Mantenga pulsado el gatillo durante aproximadamente 1 segundo, después de que el señal acústica (1 pitido) deje de pulsar el gatillo. La hoja cambiará la apertura.

Activar/Desactivar el corte progresivo: Con la tijera en OFF, pulsar el botón ON/OFF y a continuación, mantenga pulsado el disparador durante aproximadamente 15 segundos hasta que oiga las señales acústicas (3 pitidos).

Sistema de seguridad contra cortes (Desactivado de fábrica): Encienda la tijera y mantenga pulsando el botón de encendido, oír 2 pitidos; espere 6 segundos hasta oír el 3er pitido y el sistema se activará. Repita esta operación para desactivarlo.

Explicación del funcionamiento del sistema de prevención: El funcionamiento del sistema de prevención de cortes se basa en la apertura y cierre de un circuito eléctrico a través del usuario, por lo que el dedo utilizado para presionar el gatillo debe estar siempre descubierto y debe tener contacto directo con el metal parte del gatillo, es decir, la misma persona debe estar en contacto con el gatillo y la hoja. Cualquier causa que pueda influir en la conductividad (por ejemplo, el uso de guantes, la piel seca, la humedad...) puede alterar el funcionamiento del sistema de prevención.



PRECAUCIÓN: Dada la naturaleza del sistema de prevención de cortes, debido a la conductividad eléctrica, es posible que este sistema no funcione correctamente en determinadas condiciones:

- Uso de guantes
- Mala conductividad en el usuario
- Contacto con una persona distinta de la que maneja la podadora
- Piel seca, callosidades
- El sistema será más sensible en un ambiente húmedo que en un ambiente seco



ADVERTENCIA! Este sistema es un elemento preventivo de protección adicional contra eventuales cortes no deseados. En ningún caso se deben tocar las hojas de corte a modo de prueba. Ya que cualquier elemento electrónico puede dar fallos imprevistos. En cualquier circunstancia de uso, con el sistema de seguridad de prevención de cortes activado o desactivado, el usuario debe asegurarse en todo momento de que cualquier parte del cuerpo, excepto la mano que sujeta la podadora, se encuentra a una distancia mínima de seguridad de 15 centímetros de la hoja de corte de la podadora. SNA EUROPE no se hace responsable de ningún accidente causado por las tijeras de podar.

4. Antes de empezar a cortar, compruebe que la podadora funciona bien, compruebe que al apretar el gatillo las hojas se cierran y al soltar el gatillo las hojas se abren. Repita esta operación varias veces.
5. Empiece a trabajar después de comprobar que la tijera funciona bien.

APAGADO

1. Apriete el gatillo y manteniéndolo apretado durante unos segundos y soltándolo después, la hoja se cerrará y no se abrirá.
2. Apague la batería, retire la batería de su ubicación en la podadora.
3. Organice, limpie y guarde la tijera en el maletín.

CONSEJOS PARA LOS FALLOS

Si hay un fallo, realice el tratamiento relacionado según el código indicador de la pantalla. Aviso de fallo de la pantalla de visualización.

Advertencia de fallo de la pantalla: Cuando utilice la tijera, si aparece alguno de estos códigos en la pantalla de visualización, se puede reparar o procesar según el aviso de avería correspondiente.

Alarma	Número de LED parpadeante	Número de pitidos	Pantalla aviso de avería
Sin falta	0	0	E00
Sistema de seguridad anti-corte	1	1	E01
Error del sensor de corriente	2	6	E02
Daños en el tubo MOS	3	6	E03
Fallo Hall / Rotura de hoja	4	3	E04
Protección contra sobrecorriente de pico / corriente media	5	5	E05
Abertura bloqueada / rotor bloqueado	6	3	E06
Fase por defecto	7	4	E07
Subtensión / Sobretensión	8	1	E08
Sobretemperatura MOS / chip	9	6	E09
Fallo de comunicación PWM / Error de tensión del bit de tijera	10	2	E10
Error de tipo de bit de tijera	10	7	E10
Error EPROM	11	6	E11
Fallo de detección de fase	12	4	E12
Error de programación	13	6	E13
Tiempos históricos de poda	14	8	E14
Tiempos de poda de mantenimiento	15	8	E15
El número de pilas de la tijera y del paquete de pilas es diferente	16	9	E16
La placa base no se comunica con la batería.	17	10	E17

E14: Protección definida, no ejecutada.

E15: Definido, sólo se recuerda la protección no ejecutada y la pantalla emite cinco pitidos por minuto.

Lubricación de la hoja de corte



Por favor, desconecte la batería de la podadora antes de utilizarla.

Lubrique la hoja de corte antes de utilizar la tijera o después de utilizarla durante más de 4 horas.

Para lubricar correctamente la hoja de corte de la tijera, es necesario que la hoja de corte y la contrahoja estén abiertas, como se ve en la siguiente imagen.

PASOS PARA LA LUBRICACIÓN DE LA HOJA DE CORTE

Lubrique en el orificio del pasador de la hoja en la parte posterior de la tijera.

Aplique la grasa lubricante BCL2LGRE en el orificio de la hoja de corte y corte al aire varias veces para que el aceite lubricante se distribuya uniformemente.

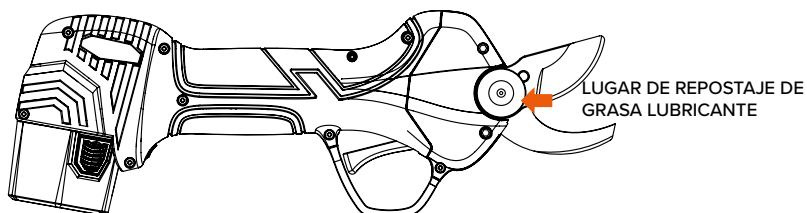

Ajuste de la hoja de corte



Por favor, desconecte la batería de la podadora antes de utilizarla.

Compruebe la tensión/apriete de la hoja de corte antes de utilizar la podadora.

Una hoja de corte con la tensión adecuada no girará a izquierda y/o derecha. Un apriete correcto de la hoja ahorrará trabajo al podar con la tijera eléctrica.

PRECAUCIÓN: Cuando la hoja de corte está cerrada no debe tener una oscilación lateral. La rotación lateral es un estado anormal, ya que creará un hueco entre las dos hojas y hará que los dientes del engranaje no engranen correctamente, dañando así la estructura mecánica.

Sustitución de la hoja de corte



Por favor, desconecte la batería de la podadora antes de utilizarla.

Cuando la hoja de corte ya no cruza la contrahoja o muestra signos de desgaste grave al cortar, se recomienda sustituir la hoja de corte.

PASOS PARA LA SUSTITUCIÓN DE LAS HOJAS

1. Por seguridad, apague la tijera y retire la batería antes de cambiar la hoja de corte.
2. Siga los pasos de la imagen siguiente para sustituir la hoja de corte.
3. Tras la sustitución, limpie, conecte la batería, compruebe la alimentación y cierre las hojas.

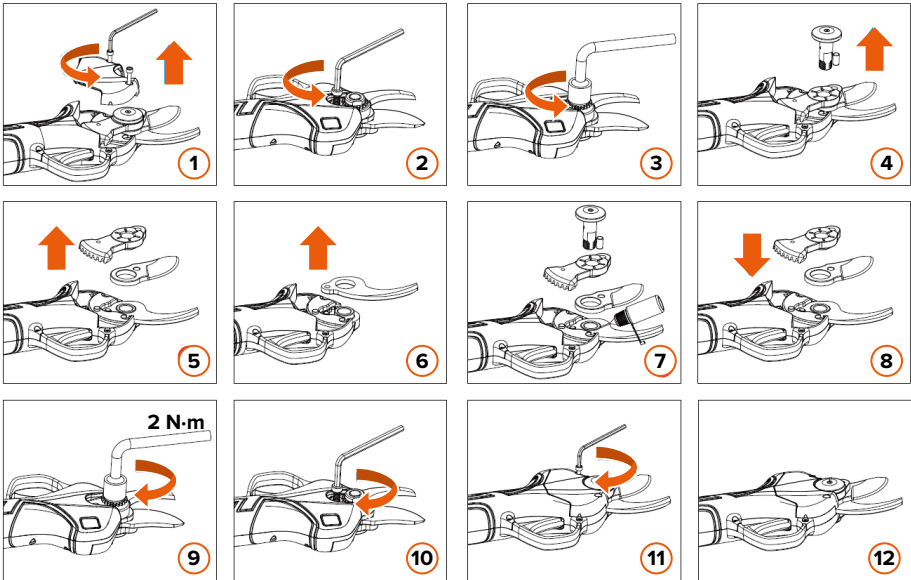

Utilización, mantenimiento y precauciones de la tijera

1. No corte las ramas más allá del diámetro de corte especificado de la tijera; no corte objetos duros como metal y piedra o cualquier otro material no vegetal. No sujete las herramientas en un tornillo de banco. Si la hoja de corte está desgastada o dañada, sustitúyala a tiempo.
2. Mantenga la podadora y sus componentes limpios. Utilice un paño limpio para limpiar la podadora eléctrica, las baterías y el cargador (no utilice limpiadores corrosivos ni disolventes). Utilice un cepillo suave o un paño seco para limpiar el polvo del cabezal de la podadora.
3. No sumerja la podadora eléctrica, las baterías y/o el cargador en ningún líquido, incluido el agua.
4. Utilice la podadora eléctrica de acuerdo con las instrucciones de uso. No utilice la podadora eléctrica, la batería ni el cargador si están dañados.
5. Si al pulsar el botón de encendido la tijera no se enciende o apaga correctamente, no la utilice, ya que es peligroso utilizarla cuando el botón de encendido no funciona. Será necesario repararla.
6. Asegúrese de que el botón de encendido esté en la posición OFF cuando realice ajustes, sustituya accesorios o guarde la podadora eléctrica. Esta medida preventiva reducirá el riesgo de arranque accidental de la podadora eléctrica.
7. Mantenga la tijera no utilizada fuera del alcance de los niños. No permita el uso de la tijera a quienes no estén familiarizados con las tijeras de podar eléctricas o no entiendan las instrucciones. Es peligroso que la utilicen usuarios sin formación.
8. Cuando utilice la tijera y sus accesorios, siga las instrucciones de uso y los métodos de utilización, así como tenga en cuenta el entorno de trabajo y las tareas a realizar. Su uso en cualquier operación que no cumpla los requisitos puede resultar peligroso.
9. Después de utilizar la tijera, elimine la suciedad de la hoja de corte y de la contrahoja, lubrique la hoja de corte y compruebe el ajuste de las hojas.

PRECAUCIONES DE USO

1. Cuando la rama que se va a podar está demasiado dura, se debe soltar el gatillo a tiempo y entonces la hoja de corte se volverá a abrir automáticamente.
2. Si la batería no se puede cargar correctamente, compruebe primero si el cargador de batería está bien conectado. A continuación, asegúrese de que la tensión de carga coincide con la indicada en la placa de características.
3. Si se produce algún fallo eléctrico o mecánico, apague inmediatamente el aparato.
4. Si no funciona de acuerdo con las instrucciones, puede provocar la salida del líquido de la batería. No toque el líquido. En caso de contacto accidental, enjuague inmediatamente con agua. Si el líquido salpica los ojos, después de enjuagarlos con agua, acuda al hospital, ya que el líquido expulsado de la batería puede causar irritación o quemaduras.

Precauciones de seguridad



Mantenga las hojas cerradas cuando la podadora deje de funcionar.

ADVERTENCIA! Lea atentamente todas las instrucciones, ¡el incumplimiento de las mismas puede provocar descargas eléctricas, incendios u otras lesiones graves!

PRECAUCIONES DE SEGURIDAD EN EL LUGAR DE TRABAJO

1. Mantenga limpio el lugar de trabajo, los lugares de trabajo oscuros y caóticos pueden provocar accidentes.
2. No utilice la podadora eléctrica en ambientes explosivos, inflamables y/o húmedos.
3. Utilice la podadora eléctrica sólo después de que los niños y otras personas se hayan alejado del lugar de trabajo para evitar lesiones accidentales durante su uso.

INSTRUCCIONES PARA LA SEGURIDAD ELÉCTRICA

1. El enchufe de la batería debe coincidir con el conector de la batería. No modifique la clavija ni el conector.
2. No exponga la tijera a la lluvia ni a la humedad. El agua u otros líquidos pueden aumentar el riesgo de descarga eléctrica y dañar el aparato.
3. No maltrate los cables. No utilice el cable de alimentación para levantar, tirar de la tijera o desenchufarla. Mantenga la tijera alejada del calor, aceite, bordes afilados o piezas móviles. No utilice el cargador si el cable de alimentación o el enchufe están dañados. Los cables dañados y enredados pueden aumentar el riesgo de descarga eléctrica.

INSTRUCCIONES PARA LA SEGURIDAD PERSONAL

1. Esté alerta, preste atención a la operación y manténgase despierto cuando trabaje con la tijera eléctrica. No utilice la tijera eléctrica bajo los efectos de la fatiga, medicamentos y/o si se ha consumido alcohol. La distracción durante la operación puede causar lesiones personales graves.
2. Utilice protecciones de seguridad y lleve siempre gafas protectoras. En condiciones adecuadas, el calzado de seguridad antideslizante, el casco, la protección auditiva, etc. pueden reducir las lesiones personales.
3. Retire todas las llaves de ajuste antes de encender la tijera. Cualquier llave de ajuste que quede en las partes giratorias de la tijera puede causar lesiones personales.
4. Al operar, no estire demasiado las manos, manténgalas alejadas del área de trabajo, asegúrese de no dañar ningún material o superficie bajo el área de operación, preste siempre atención al equilibrio entre los pies y el cuerpo para controlar mejor la tijera eléctrica en caso de cualquier accidente.
5. Vístase adecuadamente, no lleve ropa suelta y mantenga el pelo, la ropa y las mangas alejados de las piezas móviles, ya que la ropa suelta, los adornos o el pelo largo pueden quedar atrapados en las piezas móviles.

Advertencias generales de seguridad en herramientas eléctricas



ADVERTENCIA! Lea todas las advertencias de seguridad y todas las instrucciones. El incumplimiento de las advertencias e instrucciones puede provocar descargas eléctricas, incendios y/o lesiones graves. El término "herramienta eléctrica" que aparece en las advertencias se refiere a la herramienta eléctrica accionada por la red eléctrica (con cable) o a la herramienta eléctrica accionada por batería (inalámbrica).

SEGURIDAD EN EL ÁREA DE TRABAJO

- a) Mantenga la zona de trabajo limpia y bien iluminada. Las zonas desordenadas u oscuras invitan a los accidentes.
- b) No utilice herramientas eléctricas en atmósferas explosivas, como en presencia de líquidos, gases o polvo inflamables. Las herramientas eléctricas crean chispas que pueden inflamar el polvo o los humos.
- c) Mantenga alejados a los niños y a otras personas mientras utiliza una herramienta eléctrica. Las distracciones pueden hacerle perder el control.

SEGURIDAD ELÉCTRICA

- a) Los enchufes de las herramientas eléctricas deben coincidir con la toma de corriente. No modifique nunca el enchufe. No utilice enchufes adaptadores con herramientas eléctricas conectadas a tierra. Los enchufes no modificados y las tomas de corriente adecuadas reducen el riesgo de descarga eléctrica.
- b) Evite el contacto de su cuerpo con superficies conectadas a tierra, como tuberías, radiadores, cocinas y frigoríficos. Existe un mayor riesgo de descarga eléctrica si su cuerpo está conectado a tierra.
- c) No exponga las herramientas eléctricas a la lluvia o a condiciones húmedas. La entrada de agua en una herramienta eléctrica aumentará el riesgo de descarga eléctrica.
- d) No maltrate el cable. No utilice nunca el cable para transportar, tirar o desenchufar la herramienta eléctrica. Mantenga el cable alejado del calor, aceite, bordes afilados o piezas móviles. Los cables dañados o enredados aumentan el riesgo de descarga eléctrica.
- f) Si es inevitable utilizar una herramienta eléctrica en un lugar húmedo, utilice un suministro protegido por un interruptor de circuito de fallo a tierra (GFCI). El uso de un GFCI reduce el riesgo de descarga eléctrica.

SEGURIDAD PERSONAL

- a) Manténgase alerta, preste atención a lo que hace y utilice el sentido común cuando maneje una herramienta eléctrica. No utilice una herramienta eléctrica si está cansado o bajo los efectos de drogas, alcohol o medicamentos. Un momento de falta de atención mientras maneja herramientas eléctricas puede provocar lesiones personales graves.
- b) Utilizar equipo de protección individual. Utilice siempre protección ocular. Los equipos de protección como mascarilla antipolvo, calzado de seguridad antideslizante, casco o protección auditiva utilizados en condiciones adecuadas reducirán las lesiones personales.

- c) Evite el arranque involuntario. Asegúrese de que el interruptor está en la posición de apagado antes de conectar la herramienta a la fuente de alimentación y/o a la batería, o antes de coger o transportar la herramienta. El transporte de herramientas eléctricas con el dedo en el interruptor o la activación de herramientas eléctricas que tienen el interruptor encendido invita a sufrir accidentes.
- d) Retire cualquier llave de ajuste o llave inglesa antes de encender la herramienta eléctrica. Si se deja una llave inglesa o una llave fija en una pieza giratoria de la herramienta eléctrica, pueden producirse lesiones personales.
- e) No se estire demasiado. Mantenga en todo momento equilibrio adecuado. Esto permite un mejor control de la herramienta eléctrica en situaciones inesperadas.
- f) Vístase adecuadamente. No lleve ropa suelta ni joyas. Mantenga el pelo, la ropa y los guantes alejados de las piezas en movimiento. La ropa suelta, las joyas o el pelo largo pueden quedar atrapados en las piezas en movimiento.
- g) Si se han previsto dispositivos para la conexión de instalaciones de aspiración y captación de polvo, asegúrese de que estén conectados y se utilicen correctamente. El uso de la captación de polvo puede reducir los riesgos relacionados con el polvo.

USO Y CUIDADO DE LAS HERRAMIENTAS ELÉCTRICAS

- a) No fuerce la herramienta eléctrica. Utilice la herramienta eléctrica adecuada para su aplicación. La herramienta eléctrica correcta realizará el trabajo mejor y de forma más segura a la velocidad para la que fue diseñada. **ADVERTENCIA:** El uso de cualquier accesorio o aditamento o la realización de cualquier operación con esta herramienta, distinta a las recomendadas en este manual de instrucciones, puede presentar riesgo de lesiones personales.
- b) No utilice la herramienta eléctrica si el interruptor no permite encenderla y apagarla. Toda herramienta eléctrica que no pueda controlarse con el interruptor es peligrosa y debe repararse.
- c) Desconecte el enchufe de la toma de corriente y/o el acumulador de la herramienta eléctrica antes de realizar cualquier ajuste, cambiar accesorios o guardar la herramienta eléctrica. Estas medidas preventivas de seguridad reducen el riesgo de puesta en marcha accidental.
- d) Guarde las herramientas eléctricas inactivas fuera del alcance de los niños y no permita que las manejen personas que no estén familiarizadas con la herramienta eléctrica o con estas instrucciones. Las herramientas eléctricas son peligrosas en manos de usuarios inexpertos.
- e) Realice el mantenimiento de las herramientas eléctricas. Compruebe si las piezas móviles están desalineadas o atascadas, si hay piezas rotas o cualquier otra condición que pueda afectar al funcionamiento de la herramienta eléctrica. Si está dañada, hágala reparar antes de utilizarla. Muchos accidentes son causados por herramientas eléctricas mal mantenidas.
- f) Mantenga las herramientas de corte afiladas y limpias. Las herramientas de corte correctamente mantenidas con filos afilados tienen menos probabilidades de atascarse y son más fáciles de controlar.
- g) Utilice la herramienta eléctrica, los accesorios y las brocas, etc. de acuerdo con estas instrucciones, teniendo en cuenta las condiciones de trabajo y el trabajo a realizar. El uso de la herramienta eléctrica para operaciones distintas de las previstas podría provocar una situación peligrosa.

SERVICIO

Encargue el mantenimiento de su herramienta eléctrica a un técnico cualificado que utilice únicamente piezas de repuesto idénticas. Esto garantizará que se mantenga la seguridad de la herramienta eléctrica.

Garantía general SNAE

1. Siempre que la ley lo permita, todas las herramientas manuales para uso profesional del catálogo se ofrecen con garantía de por vida: una garantía contra defectos de material y fabricación durante la vida útil normal de la herramienta en cuestión. La "vida útil" se define como el periodo de tiempo que cabe esperar que dure una herramienta en condiciones y uso normales. Como recordatorio, el uso profesional se define como el uso de la herramienta para fines relacionados con un oficio, negocio o profesión del usuario.
2. Quedan excluidas de esta garantía de por vida para uso profesional: las herramientas neumáticas, las herramientas hidráulicas, las herramientas a batería, las herramientas eléctricas/electrónicas, las herramientas dinamométricas, las herramientas de automoción y las herramientas de medición. Estas herramientas y otras herramientas no cubiertas por la garantía de por vida tienen un período de garantía de UN AÑO (12 meses) a partir de la fecha de compra del producto, a menos que se definan otras condiciones en las condiciones de garantía específicas de la herramienta. Se garantiza que las baterías están libres de defectos de fabricación y materiales durante un período de DOS AÑOS a partir de la fecha de compra original. Si la inspección demuestra que el problema está causado por defectos de fabricación o materiales, el producto será reparado (o, a nuestra elección, sustituido) sin cargo alguno si aún se encuentra dentro del período de garantía.
3. El periodo de garantía para los consumidores (uso no profesional) vendrá definido por la normativa local sobre bienes de consumo.
4. Los productos defectuosos serán reparados, sustituidos o reemplazados. En general, SNA Europe no cubre los gastos de inmovilización, traslado, visita o reparación in situ en las instalaciones del cliente ni los gastos de desplazamiento para la reparación, sustitución o reemplazo de los productos.
5. Cualquier producto que haya sido utilizado o mantenido incorrectamente, o que esté desgastado por un uso inadecuado o que haya sufrido modificaciones no autorizadas, no está cubierto por esta garantía.
6. Esta garantía no cubre las reparaciones o piezas sujetas a desgaste resultante del uso u otro desgaste natural, tales como, pero no limitadas a, hojas, piezas de goma, juntas, empaquetaduras, placas de lijado, engranajes, cojinetes, ruedas, aceite, filtros de aire, abrazaderas y otras piezas definidas como consumibles. Esta garantía no cubre tampoco los defectos de la herramienta causados por el uso u otro desgaste natural.
7. Cualquier producto que haya sido utilizado en condiciones ambientales para las que no haya sido diseñado o que haya sufrido daños causados por influencias externas (agua, agua salada, productos químicos, físicos, impactos, temperaturas extremas) o sustancias extrañas no está cubierto por esta garantía. En caso de pérdida o destrucción total o parcial del producto, éste no estará cubierto por la presente garantía a menos que el beneficiario de la misma aporte pruebas técnicas precisas del origen de la reclamación, un defecto de material o un defecto de construcción, y de los componentes del producto en cuestión.
8. La reclamación de garantía debe presentarse dentro del periodo de garantía. Esto requiere la presentación o el envío de la herramienta completa en cuestión con la documentación de verificación de venta, que debe validar la fecha de compra y la designación del producto, al minorista o distribuidor.
9. La sustitución o reparación del producto se llevará a cabo lo antes posible. A la recepción del producto sustituido o reparado, se solicitará al cliente que valide la conformidad. Las sustituciones y reparaciones previstas en la garantía no prolongan ni renuevan el periodo de garantía de la herramienta.
10. Cualquier operación de mantenimiento o reparación efectuada durante el periodo de garantía deberá ser realizada, bajo pena de anulación de esta garantía, por un distribuidor autorizado o un servicio técnico oficial, con excepción de las operaciones de mantenimiento que deba realizar el usuario según se especifica en el manual del producto.

(ENG) UK / EU DECLARATION OF CONFORMITY ORIGINAL
(FRA) DÉCLARATION UE DE CONFORMITÉ
(SPA) DECLARACIÓN UE DE CONFORMIDAD DE LA UE
(POR) DECLARAÇÃO UE DE CONFORMIDADE
(ITA) DICHIARAZIONE DI CONFORMITÀ UE
(SWE) EU-FÖRSÄKRAN OM ÖVERENSSTÄMMELSE
(NLD) EU- VERKLARING VAN OVERENSTEMMING
(POL) EU DEKLARACJA ZGODNOŚCI
(HUN) EU - MEGFELELŐSÉGI NYILATKOZAT
(BUL) ЕС ДЕКЛАРАЦИЯ ЗА СЪОТВЕТСТВИЕ
(SLV) IZJAVA EU O SKLADNOSTI
(LIT) ES ATITIKIMO DEKLARACIJA
(LAV) ES ATBILSTĪBAS DEKLARĀCIJA

(DEU) EG-KONFORMITÄTSEKTLÄRUNG ÜBERSETZUNG DER ORIGINALKONFORMITÄTSEKTLÄRUNG
(DAN) EU-ÖVERENSSTEMMELSESEKTLÆRING
(NOR) EUSAMSVERKLARING
(FIN) EU-VÄLITMUSTENMUKAISUUSVAKUUTUS
(RUS) ДЕКЛАРАЦИЯ О СООТВЕТСТВИИ ЕУ
(TUR) EU STANDARDIZASYON BEYANI
(CES) EU PROHLÁŠENÍ O SHODĚ
(SLK) VYHLÁSENIE O ZHODE EÚ
(ELL) ΔΗΛΩΣΗ ΣΥΜΜΟΡΦΩΣΗΣ ΜΕ ΕΕ
(RON) DECLARAȚIE DE CONFORMITATE UE
(HRV) EU IZJAVA O USKLADENOSTI
(EST) EL VASTAVUSDEKLARATSIOON

DIRECCIÓN SNA Europe SAS
DE LA UE: Allée Rosa Luxembourg
95610 Eragny sur Oise - France

DIRECCIÓN EN SNA Europe UK
EL REINO UNIDO Moorhead way - Bramley - Rotherham
S66 1YY - United Kingdom

(ENG) Hereby declares that: / The device:
(FRA) Déclare par la présente que: / L'appareil:
(SPA) Declaro que: / El dispositivo:
(POR) Vimos por este meio declarar: / O aparelho:
(ITA) Con la presente dichiaro che: / Dispositivo:
(DEU) Hiermit wird erklärt, dass die folgenden Erzeugnisse:
(NLD) Hierbij verklaart dat: / Het apparaat:
(POL) Niniejszym oświadczam, że: / Urządzenia:
(HUN) Ez kijelentem, hogy: / Az eszköz:
(BUL) С настоящото декларирам, че: / Устройството:
(SLV) S tem izjavljam, da: / Naprava:
(LIT) Šiuo pareiškimu pareiškiama, kad: / Įrenginys:
(LAV) Ar šo paziņo, ka: / Ierīce:

(SWE) Härmed deklarerar att: / Enheten:
(DAN) Erklærer herved at: / enheten:
(NOR) Erklærer herved at: / enheten:
(FIN) Vakuutamme täten: / Että tuote:
(RUS) Настоящим заявляю, что: / Устройство:
(TUR) Beyan ederiz ki: / Cihaz:
(CES) Nize prohlašujeme, že: / výrobek:
(SLK) Týmto prehlasujeme, že: / Výrobok:
(ELL) Δηλώνει ότι: / Ησσκευή:
(RON) Prin prezenta declară că: / Dispozitivul:
(HRV) Ovimе izjavljuјemo da: / Uredaj:
(EST) Käesolevaga teatab, et: / Seade:

(ENG) Type(s):
(FRA) Type(s):
(SPA) Tipo(s):
(POR) Tipo:
(ITA) Tipo:
(DEU) Artikelnummern :
(NLD) Typen:
(POL) Typ:
(SWE) Typ:
(DAN) Typ:
(NOR) Typ:
(FIN) Tyyppi:
(RUS) тип:
(TUR) Tür:
(CES) Typ:
(SLK) Typ:
(ELL) Τύπος:
(HUN) Típus:
(BUL) тип(ове):
(RON) Tipuri:
(SLV) Vrste:
(HRV) Vrsta(e):
(LIT) Tipas (-iai):
(LAV) Veids(-i):



BAHCO

BCL226

(ENG) Product:
(FRA) Produit:
(SPA) Producto:
(POR) Produto:
(ITA) Prodotto:
(DEU) Produkt:
(NLD) Product:
(POL) Produkt:
(SWE) Produkt:
(DAN) Produkt:
(NOR) Produkt:
(FIN) Tuote:
(RUS) Изделие:
(TUR) Ürün:
(CES) Výrobek:
(SLK) Výrobok:
(ELL) Προϊόν:
(HUN) Termék:
(BUL) продукт:
(RON) Produs:
(SLV) izdelek:
(HRV) Proizvod:
(LIT) Produkta:
(EST) Toode:
(LAV) Produkts:

ELECTRIC SECATEURS
SECATEUR ELECTRIQUE
TJERAS DE PODAR ELECTRONICAS
TESOURA DE PODA ELECTRONICA
FORBICI ELETTRICHE
ELEKTRISCHE REBSCHERE
ELEKTRISCHE SNOEISCHAAR
SEKATOR ELEKTRONICZNY
ELEKTRONISK TRÄDGÄRDSSAX
ELEKTRONISK BESKÆRESAKS
ELEKTRONISK GRENSAKS
ELEKTRONISSET PUUTARHASAKSET
ЭЛЕКТРИЧЕСКИЕ СЕКАТОРЫ
ELEKTRONIK SEKATOR
ELEKTRONICKE ZAHRADNICKE NUZKY
ELEKTRONICKE ZAHRADNICKE NOZNICE
ΗΛΕΚΤΡΟΝΙΚΗ ΨΑΛΙΔΑ
ELEKTROMOS METSZOOLLOK
ΕΛΕΚΤΡΙΧΕΣΚΑ ΝΟΧΙΩΤΑ
SECATOARE ELECTRICE
ELEKTRICNE STRALJE
ELEKTRICNE SKADE
ELEKTROS SEKATERIAI
ELEKTRILISE SKAATRID
ELEKTRISKIE SEKATERI

(ENG) Was manufactured in conformity with the provisions in the:
(FRA) A été fabriqué en conformité avec les dispositions des:
(SPA) Está fabricada según las disposiciones de:
(POR) Foi fabricado em conformidade com os pressupostos:
(ITA) Prodotto in conformità con le disposizioni:
(DEU) in Übereinstimmung mit folgenden Bestimmungen gefertigt wurden.
(NLD) Is vervaardigd in overeenstemming met de bepalingen in de:
(POL) Został wyprodukowany zgodnie z przepisami
(HUN) A következő rendelkezéseknél megfelelően gyártották:
(BUL) Произведено в съответствие с разпоредбите на:
(SLV) izdelano v skladu z določili v:
(LIT) Pagaminta laikantis šių taisyklių:
(LAV) Tika ražots saskaņā ar noteikumiem:

(SWE) Producerats enligt bestämmelserna i följande direktiv:
(DAN) Produceret i samsvær med bestemmelserne i:
(NOR) Produceret i samsvær med bestemmelserne i:
(FIN) On valmistettu noudattaen säännöksiä:
(RUS) Было произведено в соответствии с положениями:
(TUR) Aşağıdaki direktif ve Standartlara uygun üretilmiştir:
(CES) Byl vyroben ve shodě s předpisy:
(SLK) Bol vyroben v zhode s predpismi:
(ELL) Κατασκευάστηκε σύμφωνα με τις διατάξεις του:
(HRV) A fost fabricat în conformitate cu prevederile din:
(RON) Proizvedeno u skladu s odredbama u:
(EST) Toodetud vastavalt järgmistele nõuetele:

DIRECTIVAS DE LA UE: Directiva 2006/42/EC
Directiva 2014/30/EU

REGLAMENTOS DEL REINO UNIDO: Reglamento sobre el suministro de maquinaria (seguridad) de 2008 No. 1597
Reglamento de compatibilidad electromagnética 2016 n.º 1091

NORMAS:

EN 62841-1:2015+A11:2022
EN IEC 55014-1:2021
EN IEC 55014-2:2021

(ENG) Person authorized to compile the technical file:
(FRA) Personne autorisée à constituer le dossier technique:
(SPA) Persona autorizada para elaborar el expediente técnico:
(POR) Pessoa autorizada para elaborar o dossier técnico:
(ITA) Persona autorizzata a compilare la pratica tecnica:
(DEU) Bevollmächtigter(z) zum Zusammenstellen technischer Unterlagen:
(NLD) Persoon die is gemachtigd het technisch dossier samen te stellen:
(POL) Osoba odpowiedzialna za zestawianie pliku technicznego:
(SWE) Person som är behörig att sammanställa den tekniska dokumentationen:
(DAN) Person bemyndiget til at udarbejde tekniske beskrivelser:
(NOR) Autorisert person for utarbeidelse av den tekniske filen:
(FIN) Henkilö on valtuutettu kokoamaan teknisen tiedoston:
(TUR) Teknik dosyayı düzenlemeye yetkili kişi:
(RUS) Лицо, уполномоченное на составление технической документации:
(CES) Autorizovaná osoba pro sestavení technického spisu:
(SLK) Osoba zodpovedná za vypracovanie technickej dokumentácie:
(ELL) Ατομό εξουσιοδοτημένο να καταρτίσει τον τεχνικό φάκελο:
(HUN) A műszaki dokumentáció összeállítására feljogosított személy:
(BUL) Лице, уполномощено да състави техническото досие:
(RON) Persoana autorizată sa întocmească dosarul tehnic:
(SLV) Oseba, pooblaščená za sestavljanje tehnične dokumentacije:
(HRV) Osoba ovlaštena za sastavljanje tehničke dokumentacije:
(LIT) Asmuo, įgaliojamas sudaryti techninę bylą:
(EST) Tehnilist toimikut koostama volitatud isik:
(LAV) Persona, kas pilnvarota sastādīt tehnisko dokumentāciju:



SERGIO GARCÍA
Responsable de calidad

SNA Europe SAS

Allée Rosa Luxembourg

95610 Eragny sur Oise - France

Fecha: 4 de junio de 2024

(ENG) This declaration of conformity is issued under the sole responsibility of the manufacturer.
(FRA) Cette déclaration de conformité est établie sous la seule responsabilité du fabricant.
(SPA) Esta declaración de conformidad se emite bajo la exclusiva responsabilidad del fabricante.
(POR) Esta declaração de conformidade é emitida sob a exclusiva responsabilidade do fabricante.
(ITA) La presente dichiarazione di conformità è rilasciata sotto la responsabilità esclusiva del fabbricante.
(DEU) Diese Konformitätserklärung wird in alleiniger Verantwortung des Herstellers ausgestellt.
(NLD) Deze conformiteitsverklaring wordt uitgegeven onder de exclusieve verantwoordelijkheid van de fabrikant.
(POL) Niniejsza deklaracja zgodności wydawana jest na wyłączną odpowiedzialność producenta.
(SWE) Denna försäkran om överensstämmelse utfärdas på tillverkarens eget ansvar.
(DAN) Denne overensstemmelseerklæring udstedes udelukkende på fabrikantens ansvar.
(NOR) Denne samsvarserklæringen utstedes under eget ansvar av produsenten.

(FIN) Tämä vaatimustenmukaisuusvakuutus on annettu valmistajan yksinomaisella vastuulla.
(TUR) Bu uygunluk beyanı, tamamen üreticinin sorumluluğunda yayınlanmıştır.
(RUS) Настоящая декларация о соответствии выдается исключительно под ответственность производителя.
(CES) Toto prohlášení o shodě se vydává na výhradní odpovědnost výrobce.
(SLK) Toto vyhlásenie o zhode sa vydáva na výhradnú zodpovednosť výrobcu.
(ELL) Αυτή η δήλωση συμμόρφωσης εκδίδεται με αποκλειστική ευθύνη του κατασκευαστή.
(HUN) Ezt a megfeleléségi nyilatkozatot a gyártó kizárólagos felelősségére bocsátják ki.
(BUL) Тази декларация за съответствие се издава под изключителната отговорност на производителя.
(RON) Această declarație de conformitate este emisă sub responsabilitatea exclusivă a producătorului.
(SLV) Ta izjava o skladnosti je izdana na izključno odgovornost proizvajalca.
(HRV) Ova izjava o skladnosti izdaje se isključivo na odgovornost proizvođača.
(LIT) Ši atitikties deklaracija išduodama tik gamintojo atsakomybe.
(EST) See vastusavaldatuse deklaratsioon antakse välja tootja ainuvastutusel.
(LAV) Par šīs atbilstības deklarācijas izdošanu atbild tikai ražotājs.

- CS** Pro stažení kompletního návodu přejděte na stránku www.bahco.com nebo naskenujte QR kód
- DE** Um die gesamte Bedienungsanleitung herunterzuladen, gehen Sie zu www.bahco.com oder scannen Sie den QR-Code
- DA** Download hele brugsanvisningen ved at besøge www.bahco.com eller scan QR-koden
- EL** Για λήψη του εγχειριδίου οδηγιών μεταβείτε στη διεύθυνση www.bahco.com ή σαρώστε τον κωδικό QR
- EN** For downloading the full instruction manual go to www.bahco.com or flash the QR-code
- ES** Para descargar el manual de instrucciones completo, vaya a www.bahco.com o escanee el código QR.
- FI** Täydellisen käyttöohjeen saat osoitteesta www.bahco.com tai skannaamalla QR-koodin
- FR** Pour télécharger le manuel d'instructions complet, rendez-vous sur www.bahco.com ou scannez le code QR
- HR** Za preuzimanje korisničkog priručnika u cijelosti idite na www.bahco.com ili skenirajte crtični kod
- HU** A használati útmutató letöltéséhez lépjen a www.bahco.com oldalra, vagy olvassa le a QR-kódot.
- IT** Per scaricare il manuale di istruzioni completo andare sul sito www.bahco.com oppure scansionare il codice QR
- NL** Om de complete gebruiksaanwijzing te downloaden, ga naar www.bahco.com of gebruik de QR-code
- NO** Besøk www.bahco.com for å laste ned hele instruksjonshåndboken, eller les av QR-koden
- PL** Aby pobrać cały podręcznik obsługi, wejdź na stronę www.bahco.com lub zeskanuj kod QR
- PT** Para descarregar o manual de instruções na íntegra, vá a www.bahco.com ou leia o código QR
- RO** Pentru descărcarea manualului complet de instrucțiuni, accesați www.bahco.com sau scanați codul QR
- SV** Hämta den fullständiga instruktionshandboken på www.bahco.com/sv-se/ eller läs av QR-koden.
- SK** Ak si chcete stiahnuť celý návod na použitie, kliknite na www.bahco.com alebo naskenujte QR kód
- SL** Za prenos celotnega priročnika z navodili za uporabo pojdite na www.bahco.com ali poskenirajte QR-kodo.
- TR** Tam kullanim kılavuzunu indirilmek için www.bahco.com adresine gidin veya QR kodunu gönderin



www.bahco.com

SÉCATEURS ÉLECTRIQUES
BCL226

BAHCO®

MANUEL D'UTILISATION



CE





VEUILLEZ LIRE ATTENTIVEMENT TOUS LES AVERTISSEMENTS DE SÉCURITÉ ET TOUTES LES INSTRUCTIONS. Si vous ne le faites pas, vous risquez d'endommager l'appareil. Le non-respect de ces avertissements et instructions peut entraîner des chocs électriques, des incendies ou d'autres blessures graves.

VEUILLEZ CONSERVER TOUS LES AVERTISSEMENTS ET TOUTES LES INSTRUCTIONS POUR RÉFÉRENCE ULTÉRIEURE.



Veillez respecter strictement les lois et réglementations des pays concernés en matière d'élimination des déchets.



Les appareils électriques et électroniques ne peuvent pas être jetés avec les ordures ménagères. Il est interdit de mettre au rebut des appareils électriques.

Liste des icônes avec explications



Précautions particulières à prendre lors de l'utilisation d'un sècheuse électrique



Porter des lunettes de sécurité



Matériel conforme aux normes européennes



Risque de blessure - ne pas approcher les mains de la tête de coupe



Porter des gants de sécurité



Équipement conforme aux normes du Royaume-Uni et du Canada



Ne pas exposer à la pluie, à l'eau ou à des conditions humides



Lire le manuel d'utilisation



Équipements conformes aux exigences imposées ou couvertes par les réglementations en vigueur en Australie et en Nouvelle-Zélande



Tenir à l'écart des sources de chaleur



Ne pas jeter aux ordures ménagères



Ne pas utiliser de batteries endommagées ou cassées



Recycler conformément à la réglementation locale en matière de déchets



Système de batterie conforme aux exigences de rendement de la Commission californienne de l'énergie

CONTENU

Description du produit	4
Spécifications techniques	4
Inclus dans la mallette	4
Composants du produit	5
Précautions de sécurité	6
Utilisation prévue	6
Exigences pour l'utilisateur	6
Utilisation, entretien et précautions de la batterie	7
Charge de la batterie	7
Précautions	8
Entretien des batteries	9
Fonctionnement du produit.....	10
Entretien avant utilisation	10
Démarrage	10
Arrêt du sécateur.....	11
Aide en cas de panne	12
Lubrification de la lame de coupe	13
Étapes de la lubrification des lames de coupe	13
Réglage de la lame de coupe	13
Remplacement de la lame de coupe	14
Précautions d'utilisation et entretien du sécateur	15
Précautions d'utilisation	15
Précautions de sécurité	16
Mesures de sécurité sur le lieu de travail.....	16
Consignes de sécurité électrique	16
Consignes de sécurité personnelle.....	16
Avertissements généraux de sécurité pour les outils électriques	17
Sécurité sur le lieu de travail	17
Sécurité électrique	17
Sécurité des personnes	17
Utilisation et entretien des outils électriques	18
Maintenance	18
Conditions de garantie	19

Description du produit

Ce sécateur électrique est un sécateur sur batterie conçu pour une coupe précise et sans effort. Doté d'un moteur puissant, il peut couper des branches jusqu'à 26 mm de diamètre.

La mallette comprend le sécateur électrique, qui contient une lame et une contre-lame, une batterie au lithium, un chargeur et un kit d'outils.

SPÉCIFICATIONS TECHNIQUES

Modèle	BCL226
Tension maximale	12.6V
Tension nominale	10.8V
Puissance	400W
Batterie	10.8V - 2.5Ah
Tension de charge	AC110V ~ 220V
Durée de la charge	2.5 h
Autonomie de la batterie	3 ~ 4 h
Diamètre de coupe maximal	26 mm
Poids	0,730 kg

INCLUS DANS LA MALLETTE

1. Sécateur électrique
2. Chargeur de batterie
3. Batterie
4. Kit d'outils

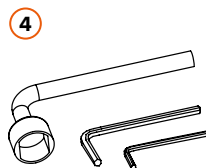
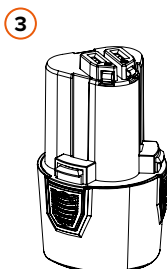
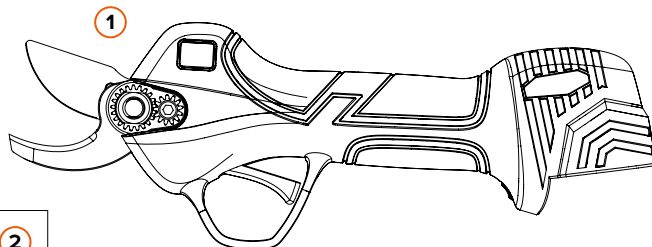
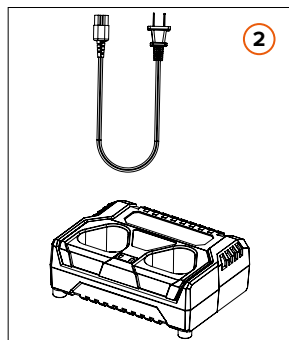

Composants du produit

1. Lame de coupe
2. Contre-lame
3. Axe central
4. Frein d'écrou
5. Écran LCD
6. Gâchette
7. Bouton ON/OFF
8. Bouton de retrait de la batterie
9. Emplacement de la batterie
10. Chargeur
11. Cordon d'alimentation
12. Prise de chargement de la batterie
13. Prise de décharge de la batterie

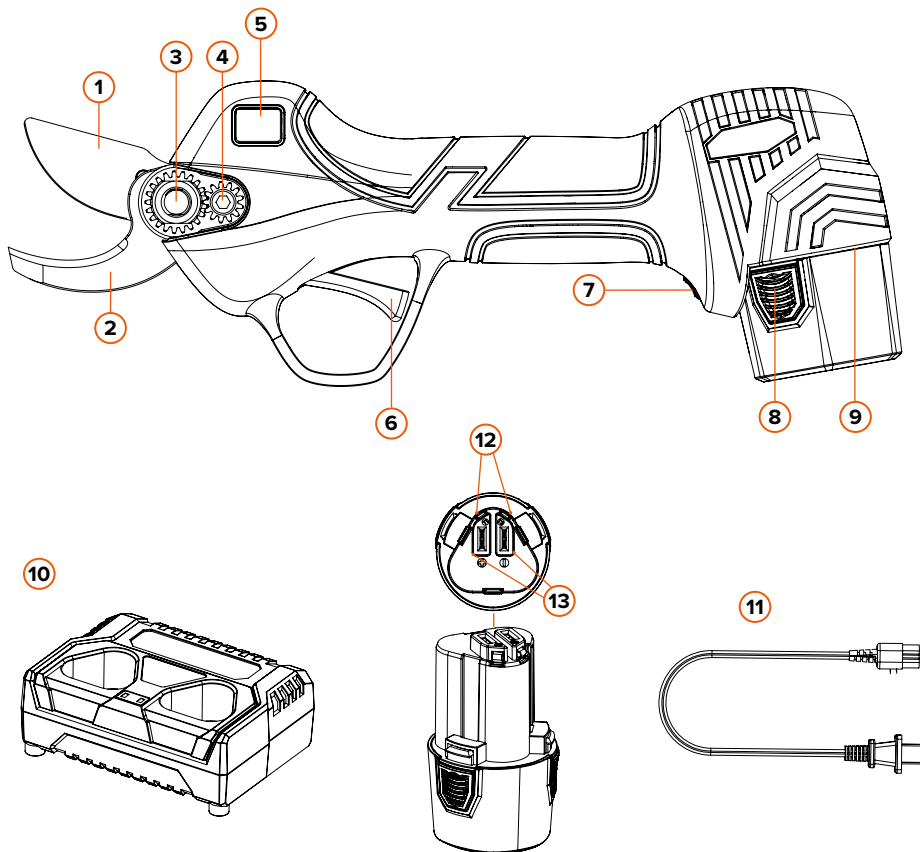

Précautions de sécurité

Lors de l'utilisation du sécateur électrique, gardez les mains éloignées de la zone de coupe afin d'éviter les blessures éventuelles.

UTILISATION PRÉVUE

1. Les batteries et les chargeurs qui ne sont pas explicitement approuvés pour le sécateur peuvent provoquer un incendie ou une explosion. Cela peut entraîner des blessures graves ou mortelles et des dégâts matériels.
2. L'utilisation du sécateur, de la batterie ou du chargeur à des fins pour lesquelles ils n'ont pas été conçus peut entraîner des blessures graves ou mortelles et des dégâts matériels.

EXIGENCES POUR L'UTILISATEUR



AVERTISSEMENT ! Les utilisateurs qui n'ont pas reçu d'instructions, ne sont pas conscients et ne peuvent pas évaluer les dangers du sécateur, de la batterie et/ou du chargeur, l'utilisateur ou d'autres personnes peuvent être gravement blessés ou tués.

Lisez le manuel d'utilisation, assurez-vous de l'avoir bien compris et conservez-le dans un endroit sûr pour pouvoir vous y référer ultérieurement.

L'utilisateur doit remplir les conditions suivantes :

- a) L'utilisateur est physiquement, sensoriellement et mentalement capable d'utiliser le sécateur, la batterie et le chargeur pour travailler avec eux. Si l'utilisateur est capable d'utiliser l'outil électrique, mais qu'il a des restrictions physiques, sensorielles ou mentales, il ne peut travailler avec l'équipement que sous la surveillance d'un responsable ou après avoir reçu des instructions.
- b) L'utilisateur est un adulte.
- c) L'utilisateur a reçu des instructions d'un revendeur ou d'un autre expert avant d'utiliser le sécateur pour la première fois et avant d'utiliser le chargeur et la batterie.
- d) L'utilisateur n'est pas sous l'influence de l'alcool, de médicaments et/ou de drogues.

Utilisation, entretien et précautions de la batterie

BATTERIE ET CHARGE

La batterie d'un sècheuseur neuf n'est pas complètement chargée. Placez la batterie sur une surface plane, insérez le connecteur de sortie du chargeur dans la prise de la batterie, comme sur l'illustration 1, puis branchez le chargeur dans la prise de courant. Lorsque le témoin lumineux s'allume, la charge commence. Lorsque le témoin lumineux du chargeur est rouge, il indique que le chargeur est en cours de chargement ; lorsqu'il est vert, le chargement a déjà été effectué et la batterie peut être utilisée.

Étapes de chargement :

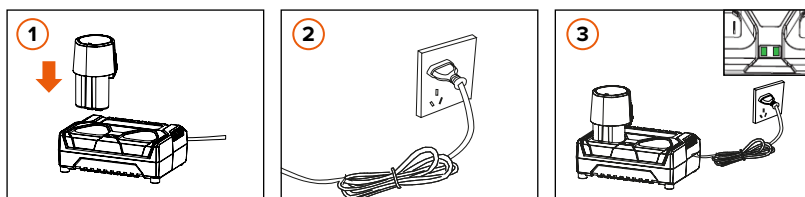

1. Prenez la batterie et insérez la dans le chargeur, comme indiqué sur l'illustration 1.
2. Branchez le chargeur sur une prise électrique.
3. Lorsque le voyant du chargeur est rouge, il indique que le chargeur est en cours de chargement ; lorsqu'il est vert, il indique que la batterie est chargée.



PRÉCAUTIONS : Chaque voyant représente l'état de charge d'une prise. Ce chargeur possède deux/trois prises, comme sur l'illustration 3. Selon le modèle du produit que vous achetez, il aura deux ou trois prises.



Utilisez le chargeur inclus dans l'emballage pour charger la batterie, il y a un voyant lumineux correspondant à chaque prise de charge (pour une charge individuelle ou multiple, vérifiez le voyant lumineux sur le chargeur pour déterminer si la charge est terminée. Le chargeur adopte une méthode de charge séquentielle plutôt que simultanée).

REMARQUE : Si la batterie est connectée au chargeur ou si l'alimentation n'est pas connectée, le voyant est vert.

IMPORTANT : Les batteries connectées à un chargeur qui n'est pas branché à la prise électrique subiront une décharge profonde et seront irrécupérables.

Pour charger deux batteries avec un seul chargeur :

Comme sur l'illustration

1. Non chargé
2. En charge
3. Entièrement chargé

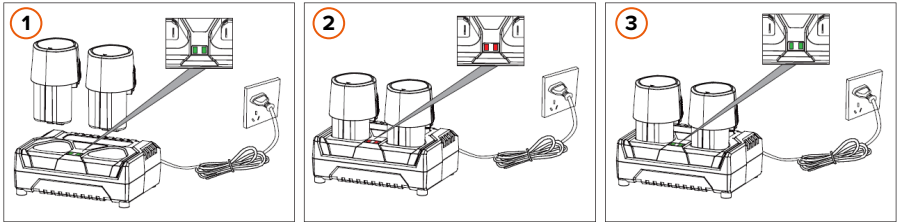

PRÉCAUTIONS

1. Il est normal que le chargeur et la batterie chauffent légèrement pendant la charge.
2. Une batterie neuve ou une batterie qui n'a pas été utilisée pendant une longue période aura besoin d'environ 5 cycles de charge et de décharge pour atteindre sa capacité maximale.
3. Ne rechargez pas la batterie après une courte période d'utilisation, car cela peut réduire la durée de vie et les performances de la batterie.
4. N'utilisez pas une batterie endommagée et ne démontez pas le chargeur et/ou la batterie.
5. La batterie explosera si elle prend feu. Ne pas chauffer la batterie.
6. Ne pas charger la batterie à l'extérieur et/ou dans des environnements humides.
7. Au fur et à mesure que la puissance de la batterie diminue, la capacité du diamètre de coupe diminue.
8. Pendant le processus de chargement, le sécateur électrique doit être débranché. Il est strictement interdit d'utiliser le sécateur électrique lorsqu'il est en cours de chargement.
9. Ne pas stocker la batterie dans un environnement humide.
10. **TRÈS IMPORTANT** : Si la batterie n'est pas utilisée pendant une longue période, elle doit être rechargée au moins une fois tous les trois mois pour préserver sa durée de vie.

ENTRETIEN DE LA BATTERIE

1. Ne pas charger dans un environnement où la température est inférieure à 0°C et supérieure à 45°C, car cela peut endommager la batterie et le chargeur.
2. Éteignez le bouton d'alimentation avant de connecter la batterie. Si le bouton d'alimentation est allumé, une connexion accidentelle de la batterie avec le sécateur est possible.
3. N'utilisez que le chargeur spécifié par le fabricant pour charger la batterie. Si le chargeur n'est pas compatible avec la batterie, il peut provoquer un incendie ou d'autres dangers lors de la charge de la batterie.
4. Lorsque la batterie n'est pas utilisée, tenez-la éloignée des petits objets métalliques tels que trombones, pièces de monnaie, clés, clous, vis, qui provoqueraient un court-circuit de la batterie, un court-circuit de la batterie pouvant entraîner des brûlures ou un incendie.
5. Ne pas démonter ni remonter la batterie.
6. Il est interdit d'utiliser une batterie qui a été court-circuitée.
7. Ne pas utiliser la batterie à proximité d'une source de chaleur.
8. Ne pas jeter la batterie au feu ou dans l'eau.
9. Ne pas charger à proximité du feu ou de la lumière du soleil.
10. N'insérez pas d'objet dans la batterie et/ou ne lancez pas ou ne frappez pas la batterie avec un marteau ou votre pied.
11. N'utilisez pas de batteries gravement endommagées ou déformées.
12. Vous ne pouvez pas souder directement sur la batterie.
13. L'inversion de la charge, l'inversion de la polarité et la décharge excessive de la batterie sont interdites.
14. Ne pas brancher la batterie directement sur la prise de courant et/ou l'allume-cigare de la voiture.
15. Ne pas utiliser la batterie dans des appareils non désignés.
16. Il est interdit d'entrer en contact direct avec la batterie au lithium.
17. Ne placez pas la batterie dans des récipients à haute température et à haute pression, tels qu'un four ou un micro-ondes.
18. N'utilisez pas de batterie qui fuit.
19. Conservez la batterie hors de portée des enfants.
20. N'utilisez pas ou ne placez pas la batterie au soleil (ou à la lumière directe du soleil), sinon elle risque de surchauffer et de s'enflammer, ce qui entraînerait un dysfonctionnement et une durée de vie plus courte.
21. Ne pas utiliser la batterie dans des endroits où il y a de l'électricité statique (>64V).
22. Lors de la première utilisation de la batterie, en cas de corrosion, de mauvaise odeur ou de toute autre anomalie, il est interdit d'utiliser la batterie et elle doit être retournée au point de vente.
23. Si la peau ou les vêtements sont tachés par les électrolytes de la batterie, rincer à l'eau claire.
24. Si le sécateur électrique n'est pas utilisé pendant une longue période, la batterie doit être rechargée avant d'être stockée.

Fonctionnement

ENTRETIEN AVANT UTILISATION

Instructions avant la mise en service :

1. Vérifier la puissance de la batterie avant de l'utiliser.
2. Lorsque le sécateur n'est pas utilisé, veillez à le débrancher. En particulier, notez que le sécateur doit être débranché lors de l'ajout de lubrifiant, de l'affûtage et/ou du remplacement de la lame de coupe.
3. Vérifier le réglage de la lame de coupe et de la contre-lame avant d'utiliser le sécateur électrique.

DÉMARRAGE

1. Insérez la batterie dans l'emplacement prévu à cet effet sur le sécateur électrique.
2. Appuyez sur le bouton ON/OFF du sécateur et l'écran s'allume. Le premier buzzer de mise en marche émet 2 bips, puis appuyez 2 fois sur la gâchette pour activer le sécateur électrique.
3. **Taille normale** : Appuyer sur la gâchette pour fermer les lames et relâcher la gâchette pour les ouvrir. Fermeture des lames : Maintenir la gâchette enfoncée pendant environ 5 secondes et, après les signaux sonores (2 bips), relâcher la gâchette. La lame reste fermée. Appuyer ensuite 2 fois sur la gâchette pour réactiver le sécateur électrique.

Modifier l'ouverture de la lame : Maintenir la gâchette enfoncée pendant environ 1 seconde, après le signal sonore (1 bip) relâcher la gâchette. La lame change d'ouverture.

Activer/Désactiver la coupe progressive : Lorsque le sécateur est à l'arrêt, appuyez sur le bouton ON/OFF puis maintenez la gâchette enfoncée pendant environ 15 secondes jusqu'à ce que vous entendiez les signaux sonores (3 bips).

Système de sécurité anti-coupure (désactivé en usine) : Allumez le sécateur et continuez à appuyer sur le bouton d'alimentation, vous entendrez 2 bips ; attendez 6 secondes jusqu'à ce que vous entendiez le 3ème bip. et le système sera activé. Répétez cette opération pour le désactiver.

Explication du fonctionnement du système de prévention : Le fonctionnement du système de prévention des coupures est basé sur l'ouverture et la fermeture d'un circuit électrique par l'intermédiaire de l'utilisateur, de sorte que le doigt utilisé pour appuyer sur la gâchette doit toujours être découvert et doit être en contact direct avec la partie métallique de la gâchette, c'est-à-dire que la même personne doit être en contact avec la gâchette et la lame. Toute cause susceptible d'influencer la conductivité (par exemple, l'utilisation de gants, la peau sèche, l'humidité...) peut altérer le fonctionnement du système de prévention.



ATTENTION : Compte tenu de la nature du système de prévention des coupures, ce système peut ne pas fonctionner correctement dans certaines conditions en raison de la conductivité électrique :

- Utilisation de gants
- Mauvaise conductivité chez l'utilisateur
- Contact avec une personne autre que celle qui utilise le sécateur
- Peau sèche, callosités
- Le système sera plus sensible dans un environnement humide que dans un environnement sec



ATTENTION ! Ce système est un élément préventif de protection supplémentaire contre d'éventuelles coupures non désirées. Il ne faut en aucun cas toucher les lames de coupe pour les tester. En effet, tout élément électronique peut présenter des défauts imprévus. Dans toutes les circonstances d'utilisation, que le système de sécurité anti-coupure soit activé ou désactivé, l'utilisateur doit s'assurer à tout moment que toute partie de son corps, à l'exception de la main qui tient le sécateur, se trouve à une distance de sécurité minimale de 15 centimètres de la lame coupante du sécateur.

SNA EUROPE n'est pas responsable des accidents causés par les sécateurs.

4. Avant de commencer à tailler, vérifiez que le sécateur fonctionne bien, que lorsque vous appuyez sur la gâchette, les lames se ferment et que lorsque vous relâchez la gâchette, les lames s'ouvrent. Répétez cette opération plusieurs fois.
5. Commencez à travailler après avoir vérifié que le sécateur fonctionne bien.

ETEINDRE LE SÉCATEUR

1. Appuyez sur la gâchette et maintenez-la enfoncée pendant quelques secondes, puis relâchez-la, la lame se fermera et ne s'ouvrira pas.
2. Mettez la batterie hors tension et retirez-la de son emplacement.
3. Nettoyez et rangez le sécateur dans sa boîte.

AIDE EN CAS DE PANNE

En cas d'erreur, effectuer le traitement correspondant au code de l'avertissement de défaillance de l'écran d'affichage.

Avertissement de défaillance de l'écran d'affichage : Lors de l'utilisation du sécateur, si l'un de ces codes apparaît sur l'écran d'affichage, il peut être réparé ou traité en fonction de l'avis de défaut correspondant.

Contenu de l'alarme	Nombre de clignotement de la LED	Nombre de bips	Écran d'affichage conseils sur les défauts
Pas de défaut	0	0	E00
Système de sécurité pour la prévention des coupures	1	1	E01
Erreur du capteur de courant	2	6	E02
Tube MOS endommagé	3	6	E03
Erreur carte électronique de la tête de coupe ou lame cassée	4	3	E04
Protection contre les surintensités	5	5	E05
Blocage de la fonction ouvert/fermé en tournant	6	3	E06
Défaut de phase	7	4	E07
Sous-tension / Surtension	8	1	E08
Surchauffe (puce ou MOS)	9	6	E09
Échec de communication PWM ou erreur de tension de la plateforme du sécateur	10	2	E10
Erreur de tension de la plateforme du sécateur	10	7	E10
Erreur EPROM	11	6	E11
Défaut de détection de phase	12	4	E12
Erreur de programmation	13	6	E13
Historique nombre de coupes	14	8	E14
Maintenance nombre de coupes	15	8	E15
Le nombre de batteries dans le sécateur et le bloc-batterie est différent	16	9	E16
La carte mère ne parvient pas à communiquer avec le bloc-batterie	17	10	E17

E14: Protection définie et non exécutée.

E15 : Défini, seule la protection non exécutée est rappelée et l'écran d'affichage émet cinq bips par minute.

Lubrification de la lame de coupe



Veillez débrancher la batterie du sécateur avant de le lubrifier. Lubrifiez la lame de coupe avant d'utiliser le sécateur ou après une utilisation de plus de 4 heures.

Pour lubrifier correctement la lame de coupe du sécateur, il est nécessaire que la lame de coupe et la contre-lame soient ouvertes, comme le montre l'image suivante.

ÉTAPES DE LA LUBRIFICATION DE LA LAME DE COUPE

Lubrifiez le trou de l'axe de la lame à l'arrière du sécateur.

Appliquez la graisse lubrifiante BCL2LGRE dans le trou de la lame de coupe et coupez dans le vide plusieurs fois pour que l'huile lubrifiante soit répartie uniformément.

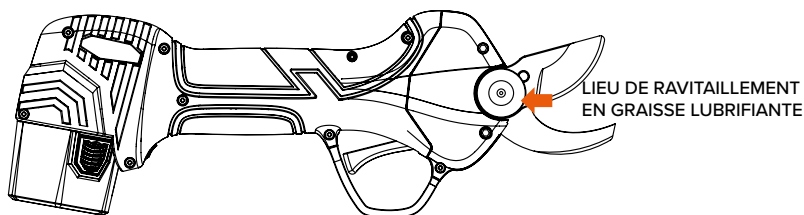

Réglage de la lame de coupe



Veillez débrancher la batterie du sécateur avant de l'utiliser. Vérifiez la tension des lames de coupe avant d'utiliser le sécateur.

Une lame de coupe correctement tendue ne tournera pas à gauche et/ou à droite. Un bon serrage des lames permet d'économiser du travail lors de la taille avec le sécateur électrique.

PRÉCAUTION : Lorsque la lame de coupe est fermée, elle ne doit pas présenter d'oscillation latérale. La rotation latérale est un état anormal, car elle crée un espace entre les deux lames et entraîne un mauvais engrènement des dents de l'engrenage, ce qui endommage la structure mécanique.

Remplacement des lames



Veillez débrancher la batterie du sécateur avant cette opération.

Lorsque la lame de coupe ne croise plus la contre-lame ou présente des signes d'usure importante lors de la coupe, il est recommandé de remplacer la lame de coupe.

ÉTAPES DU REMPLACEMENT DES LAMES

1. Pour des raisons de sécurité, éteignez le sécateur et retirez la batterie avant de remplacer la lame de coupe.
2. Suivez les étapes ci-dessous pour remplacer la lame de coupe.
3. Après le remplacement, nettoyez, connectez la batterie, vérifiez l'alimentation et fermez les lames.

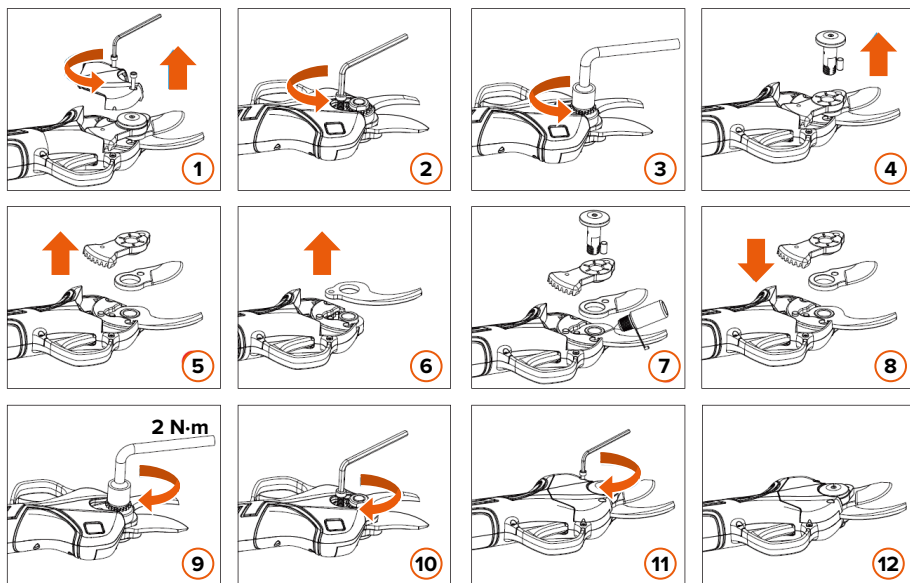

Précautions d'utilisation et entretien du sécateur

1. Ne pas couper les branches au-delà du diamètre de coupe spécifié du sécateur ; ne pas couper d'objets durs tels que le métal et la pierre ou tout autre matériau non végétal. Ne pas mettre le sécateur dans un étau. Si la lame de coupe est usée ou endommagée, remplacez-la à temps.
2. Veillez à la propreté du sécateur et de ses composants. Utilisez un chiffon propre pour nettoyer le sécateur électrique, les batteries et le chargeur (n'utilisez pas de nettoyeurs corrosifs ou de solvants). Utilisez une brosse douce ou un chiffon sec pour nettoyer la poussière de la tête du sécateur.
3. Ne pas immerger le sécateur électrique, les batteries et/ou le chargeur dans un liquide quelconque, y compris de l'eau.
4. Utilisez le sécateur électrique conformément au mode d'emploi. Ne pas utiliser le sécateur électrique, la batterie et le chargeur s'ils sont endommagés.
5. Si le fait d'appuyer sur le bouton d'alimentation ne permet pas d'allumer ou d'éteindre le sécateur correctement, ne l'utilisez pas, car il est dangereux de l'utiliser lorsque le bouton d'alimentation ne fonctionne pas. Il devra être réparé.
6. Assurez-vous que le bouton d'alimentation est éteint lorsque vous effectuez des réglages, remplacez des accessoires ou rangez le sécateur électrique. Cette mesure préventive réduira le risque de démarrage accidentel du sécateur électrique.
7. Tenir le sécateur non utilisé hors de portée des enfants. Ne laissez pas utiliser le sécateur à des personnes qui ne sont pas familiarisées avec les sécateurs électriques ou qui ne comprennent pas les instructions. Il est dangereux pour les utilisateurs non formés de l'utiliser.
8. Lors de l'utilisation du sécateur et de ses accessoires, il convient de suivre le mode d'emploi et les méthodes d'utilisation, ainsi que de tenir compte de l'environnement de travail et des tâches à effectuer. Leur utilisation pour toute opération ne répondant pas aux exigences peut être dangereuse.
9. Après avoir utilisé le sécateur, éliminez la saleté de la lame de coupe et de la contre-lame, puis lubrifiez la lame de coupe et vérifiez l'ajustement des lames.

PRÉCAUTIONS D'UTILISATION

1. Lorsque la branche à tailler est trop dure, la gâchette doit être relâchée à temps et la lame de coupe se rouvre automatiquement.
2. Si la batterie ne peut pas être chargée correctement, vérifiez d'abord si le chargeur de batterie est correctement connecté. Assurez-vous ensuite que la tension de charge est la même que celle indiquée sur la plaque signalétique.
3. En cas de défaillance électrique ou mécanique, éteignez immédiatement le bouton d'alimentation.
4. S'il ne fonctionne pas conformément aux instructions, il peut provoquer une éruption du liquide de la batterie. Ne touchez pas le liquide. En cas de contact accidentel, rincez immédiatement à l'eau. Si le liquide éclabousse l'oeil, après avoir été rincé à l'eau, rendez vous à l'hôpital, car le liquide expulsé de la batterie peut provoquer des irritations ou des brûlures.

Précautions de sécurité



Gardez les lames fermées lorsque le sécateur ne fonctionne plus.

AVERTISSEMENT ! Lire attentivement toutes les instructions. Le non-respect de ces instructions peut entraîner un choc électrique, un incendie ou d'autres blessures graves !

MESURES DE SÉCURITÉ SUR LE LIEU DE TRAVAIL

1. Garder le lieu de travail propre : les lieux de travail sombres et encombrés peuvent être à l'origine d'accidents.
2. Ne pas utiliser le sécateur électrique dans des environnements explosifs, inflammables et/ou humides.
3. N'utilisez le sécateur électrique qu'une fois que les enfants et les personnes alentour ont quitté le chantier afin d'éviter les blessures accidentelles pendant l'utilisation.

CONSIGNES DE SÉCURITÉ ÉLECTRIQUE

1. La fiche de la batterie doit correspondre au connecteur de la batterie. Ne modifiez pas la fiche et/ou le connecteur.
2. N'exposez pas le sécateur à la pluie ou à l'humidité. L'eau ou d'autres liquides peuvent augmenter le risque de choc électrique et endommager l'appareil.
3. Ne pas maltraiter les câbles. N'utilisez pas le cordon d'alimentation pour soulever, tirer le sécateur ou le débrancher. Gardez le sécateur à l'écart de la chaleur, de l'huile, des bords tranchants ou des pièces mobiles. N'utilisez pas le chargeur si le cordon d'alimentation ou la fiche sont endommagés. Les cordons endommagés et emmêlés peuvent augmenter le risque d'électrocution.

CONSIGNES DE SÉCURITÉ PERSONNELLE

1. Soyez vigilant, faites attention à l'opération et restez éveillé lorsque vous travaillez avec le sécateur électrique. N'utilisez pas le sécateur électrique en cas de fatigue, de prise de médicaments et/ou d'alcool. La distraction pendant l'utilisation peut entraîner des blessures graves.
2. Portez des protections de sécurité et toujours des lunettes de protection. Dans des conditions appropriées, des chaussures de sécurité antidérapantes, un casque, une protection auditive, etc. peuvent réduire les dommages corporels.
3. Retirez toutes les clés de réglage avant de mettre le sécateur en marche. Toute clé de réglage laissée dans les parties rotatives du sécateur peut provoquer des blessures.
4. Lors de l'utilisation, ne tendez pas trop les mains, éloignez-les de la zone de travail, assurez-vous qu'aucun matériau ou surface sous la zone de travail n'est endommagé, faites toujours attention à l'équilibre entre les pieds et le corps afin de mieux contrôler le sécateur électrique en cas d'accident.
5. Habillez-vous de manière appropriée, ne portez pas de vêtements amples et attachez vos cheveux, maintenez vos vêtements et vos manches à l'écart des pièces mobiles, car les vêtements amples, les accessoires ou les cheveux longs peuvent se prendre dans les pièces en mouvement.

Avertissements de sécurité générale des outils électriques



AVERTISSEMENT ! Lisez tous les avertissements de sécurité et toutes les instructions. Le non-respect des avertissements et des instructions peut entraîner un choc électrique, un incendie et/ou des blessures graves. Le terme "outil électrique" utilisé dans les avertissements fait référence à votre outil électrique fonctionnant sur secteur (avec fil) ou sur batterie (sans fil).

SÉCURITÉ DE LA ZONE DE TRAVAIL

- a) Gardez la zone de travail propre et bien éclairée. Les zones encombrées ou sombres favorisent les accidents.
- b) N'utilisez pas d'outils électriques dans des atmosphères explosives, par exemple en présence de liquides, de gaz ou de poussières inflammables. Les outils électriques produisent des étincelles qui peuvent enflammer la poussière ou les fumées.
- c) Tenez les enfants et les personnes alentour à l'écart lorsque vous utilisez un outil électrique. Les distractions peuvent vous faire perdre le contrôle.

SÉCURITÉ ÉLECTRIQUE

- a) Les fiches des outils électriques doivent être adaptées à la prise de courant. Ne modifiez jamais la fiche de quelque manière que ce soit. N'utilisez pas de fiches d'adaptation avec des outils électriques mis à la terre. Des fiches non modifiées et des prises de courant adaptées réduisent le risque de choc électrique.
- b) Évitez tout contact du corps avec des surfaces mises à la terre, telles que les tuyaux, les radiateurs, les cuisinières et les réfrigérateurs. Le risque d'électrocution est accru si votre corps est relié à la terre.
- c) N'exposez pas les outils électriques à la pluie ou à l'humidité. La pénétration d'eau dans un outil électrique augmente le risque d'électrocution.
- d) Ne pas maltraiter les câbles. Ne jamais utiliser le câble pour porter, tirer ou débrancher l'outil électrique. Tenir le câble à l'écart de la chaleur, de l'huile, des bords tranchants ou des pièces mobiles. Les câbles endommagés ou emmêlés augmentent le risque d'électrocution.
- f) Si l'utilisation d'un outil électrique dans un endroit humide est inévitable, utilisez une alimentation protégée par un disjoncteur de fuite à la terre (DDFT). L'utilisation d'un disjoncteur de fuite à la terre réduit le risque de choc électrique.

SÉCURITÉ PERSONNELLE

- a) Restez vigilant, regardez ce que vous faites et faites preuve de bon sens lorsque vous utilisez un outil électrique. N'utilisez pas d'outil électrique si vous êtes fatigué ou sous l'influence de drogues, d'alcool ou de médicaments. Un moment d'inattention lors de l'utilisation d'un outil électrique peut entraîner des blessures graves.
- b) Utiliser des équipements de protection individuelle. Portez toujours une protection oculaire. Les équipements de protection tels que le masque anti-poussière, les chaussures de

sécurité antidérapantes, le casque ou les protections auditives utilisés dans des conditions appropriées réduiront les blessures corporelles.

- c) Empêcher tout démarrage involontaire. Assurez-vous que l'interrupteur est en position d'arrêt avant de brancher la source d'alimentation et/ou la batterie, de prendre ou de transporter l'outil. Porter des outils électriques avec le doigt sur l'interrupteur ou mettre sous tension des outils électriques dont l'interrupteur est en position marche entraîne un risque d'accident.
- d) Retirez toute clé de réglage ou clé à molette avant de mettre l'outil en marche. Une clé laissée sur une pièce rotative de l'outil peut entraîner des blessures.
- e) Ne pas se mettre en déséquilibre. Gardez toujours une bonne assise et un bon équilibre. Cela permet de mieux contrôler l'outil électrique dans des situations inattendues.
- f) S'habiller correctement. Ne portez pas de vêtements amples ni de bijoux. Gardez vos cheveux, vos vêtements et vos gants à l'écart des pièces mobiles. Les vêtements amples, les bijoux ou les cheveux longs peuvent être happés par les pièces en mouvement.
- g) Si des dispositifs sont prévus pour le raccordement d'installations d'extraction et de collecte des poussières, veillez à ce qu'ils soient raccordés et utilisés correctement. L'utilisation d'un système de dépoussiérage peut réduire les risques liés à la poussière.

UTILISATION ET ENTRETIEN DES OUTILS ÉLECTRIQUES

- a) Ne forcez pas sur l'outil électrique. Utilisez le bon outil électrique pour votre application. L'outil électrique approprié effectuera le travail mieux et de manière plus sûre, à la vitesse pour laquelle il a été conçu. **AVERTISSEMENT** : L'utilisation d'un accessoire ou d'une pièce extérieure ou l'exécution d'une opération avec cet outil, autres que ceux recommandés dans ce manuel, peut présenter un risque de blessure corporelle.
- b) N'utilisez pas l'outil électrique si l'interrupteur ne permet pas de l'allumer ou de l'éteindre. Tout outil électrique qui ne peut être contrôlé par l'interrupteur est dangereux et doit être réparé.
- c) Débranchez la fiche de la source d'alimentation et/ou le bloc-batterie de l'outil avant d'effectuer des réglages, de changer d'accessoires ou de ranger l'outil. Ces mesures de sécurité préventives réduisent le risque de démarrage accidentel de l'outil électrique.
- d) Rangez les outils électriques inutilisés hors de portée des enfants et ne laissez pas des personnes ne connaissant pas l'outil électrique ou ces instructions utiliser l'outil électrique. Les outils électriques sont dangereux entre les mains d'utilisateurs non formés.
- e) Entretien des outils électriques. Vérifiez que les pièces mobiles ne sont pas mal alignées ou coincées, que les pièces ne sont pas cassées et que rien n'affecte le fonctionnement de l'outil électrique. S'il est endommagé, faites-le réparer avant de l'utiliser. De nombreux accidents sont causés par des outils électriques mal entretenus.
- f) Maintenir les outils de coupe affûtés et propres. Les outils de coupe correctement entretenus et dotés d'arêtes tranchantes sont moins susceptibles de se coincer et sont plus faciles à contrôler.
- g) Utilisez l'outil électrique, les accessoires et les embouts, etc. conformément à ces instructions, en tenant compte des conditions de travail et du travail à effectuer. L'utilisation de l'outil électrique pour des opérations différentes de celles prévues peut entraîner une situation dangereuse.

MAINTENANCE

- a) Faites réparer votre outil électrique par un réparateur qualifié qui n'utilisera que des pièces de rechange identiques. Cela permettra de garantir la sécurité de l'outil électrique.

Garantie Générale SNAE

1. Lorsque la loi l'autorise, tous les outils à main à usage professionnel figurant dans le catalogue sont couverts par une garantie à vie - une garantie contre les défauts de matériaux et de fabrication pour la durée de vie normale de l'outil en question. La "durée de vie" est définie comme la période pendant laquelle un outil est censé durer dans des conditions normales d'utilisation. Pour rappel, l'utilisation professionnelle est définie comme l'utilisation de l'outil à des fins liées au commerce, à l'entreprise ou à la profession de l'utilisateur.
2. Sont exclus de cette garantie à vie pour un usage professionnel : les outils pneumatiques, les outils hydrauliques, les outils alimentés par batterie, les outils électriques/électroniques, les outils dynamométriques, les outils automobiles et les outils de mesure. Ces outils et les autres outils non couverts par la garantie à vie bénéficient d'une période de garantie d'UN AN (12 mois) à compter de la date d'achat du produit, sauf si d'autres conditions sont définies dans les conditions de garantie spécifiques de l'outil. Les batteries sont garanties contre les défauts de fabrication et de matériaux pendant une période de DEUX ANS à compter de la date d'achat initiale. Si l'inspection révèle que le problème est dû à un défaut de fabrication ou de matériau, le produit sera réparé (ou, à notre discrétion, remplacé) sans frais s'il est toujours compris dans la période de garantie.
3. La période de garantie pour les consommateurs (usage non professionnel) sera définie par la réglementation locale relative aux biens de consommation.
4. Les produits défectueux seront réparés, remplacés ou substitués. En général, SNA Europe ne couvre pas les frais d'immobilisation, de réinstallation, de visite ou de réparation sur place dans les locaux du client, ni les frais de déplacement pour la réparation, le remplacement ou la substitution des produits.
5. Si un produit n'a pas été utilisé ou entretenu correctement, s'il est usé suite à une mauvaise utilisation ou s'il a subi des modifications non autorisées, cette garantie n'est pas applicable.
6. Cette garantie ne couvre pas les réparations ou les pièces sujettes à l'usure résultant de l'utilisation ou d'une autre usure naturelle, telles que, mais sans s'y limiter, les lames, les pièces en caoutchouc, les joints, les plaques de ponçage, les engrenages, les roulements, les roues, l'huile, les filtres à air, les pinces et les autres pièces définies comme consommables. Cette garantie ne couvre pas les défauts de l'outil causés par l'utilisation ou l'usure naturelle.
7. Tout produit qui a été utilisé dans des conditions environnementales pour lesquelles il n'a pas été conçu ou qui a subi des dommages causés par des influences externes (eau, eau salée, produits chimiques, physiques, chocs, températures extrêmes) ou des substances étrangères, cette garantie n'est pas applicable. En cas de perte ou de destruction totale ou partielle du produit, le produit n'est pas couvert par la présente garantie à moins que le bénéficiaire de la garantie ne fournisse une preuve technique précise de l'origine de la réclamation, d'un défaut de matière ou d'un défaut de construction, et des composants du produit concerné.
8. Une réclamation au titre de la garantie doit être soumise pendant la période de garantie. Pour ce faire, l'outil complet en question doit être envoyé au détaillant ou au distributeur, accompagné de la documentation de vérification de la vente, qui doit valider la date d'achat et la désignation du produit.
9. Le remplacement ou la réparation du produit sera effectué le plus rapidement possible. À la réception du produit remplacé ou réparé, le client est invité à en valider la conformité. Les remplacements et les réparations effectués dans le cadre de la garantie ne donnent pas lieu à la prolongation ou au renouvellement de la période de garantie de l'outil.
10. Tout entretien ou réparation effectué pendant la période de garantie doit, sous peine d'annulation de la garantie, être effectué par un distributeur agréé ou un agent de service officiel, à l'exception des opérations d'entretien à effectuer par l'utilisateur comme spécifié dans le manuel du produit.

(ENG) UK / EU DECLARATION OF CONFORMITY ORIGINAL
(FRA) DÉCLARATION UE DE CONFORMITÉ
(SPA) DECLARACIÓN UE DE CONFORMIDAD
(POR) DECLARAÇÃO UE DE CONFORMIDADE
(ITA) DICHIARAZIONE DI CONFORMITÀ UE
(SWE) EU-FÖRSÄKRAN OM ÖVERENSSTÄMMELSE
(NLD) EU- VERKLARING VAN OVERENSTEMMING
(POL) EU DEKLARACJA ZGODNOŚCI
(HUN) EU - MEGFELELŐSÉGI NYILATKOZAT
(BUL) ЕС ДЕКЛАРАЦИЯ ЗА СЪОТВЕТСТВИЕ
(SLV) IZJAVA EU O SKLADNOSTI
(LIT) ES ATITIKIMO DEKLARACIJA
(LAV) ES ATBILSTĪBAS DEKLARĀCIJA

(DEU) EG-KONFORMITÄTSEKTLÄRUNG ÜBERSETZUNG DER ORIGINALKONFORMITÄTSEKTLÄRUNG
(DAN) EU-ÖVERENSSTEMMELSESEKTLÆRING
(NOR) EUSAMSVERKLARING
(FIN) EU-VÄLITMUSTENNUKKAISUUSVAKUUTUS
(RUS) ДЕКЛАРАЦИЯ О СООТВЕТСТВИИ ЕУ
(TUR) EU STANDARDIZASYON BEYANI
(CES) EU PROHLÁŠENÍ O SHODĚ
(SLK) VYHLÁSENIE O ZHODE EU
(ELL) ΔΗΛΩΣΗ ΣΥΜΜΟΡΦΩΣΗΣ ΜΕ ΕΕ
(RON) DECLARAȚIE DE CONFORMITATE UE
(HRV) EU IZJAVA O USKLADENOSTI
(EST) EL VASTAVUSDEKLARATSIOON

ADRESSE DE SNA Europe SAS
L'UE : Allée Rosa Luxembourg
95610 Eragny sur Oise - France

ADRESSE DU SNA Europe UK
ROYAUME-UNI : Moorhead way - Bramley - Rotherham
S66 1YY - United Kingdom

(ENG) Hereby declares that: / The device:
(FRA) Déclare par la présente que: / L'appareil:
(SPA) Declaro que: / El dispositivo:
(POR) Vimos por este meio declarar: / O aparelho:
(ITA) Con la presente dichiaro che: / Dispositivo:
(DEU) Hiermit wird erklärt, dass die folgenden Erzeugnisse:
(NLD) Hierbij verklaart dat: / Het apparaat:
(POL) Niniejszym oświadczam, że: / Urządzenia:
(HUN) Ez kijelentem, hogy: / Az eszköz:
(BUL) С настоящото декларирам, че: / Устройството:
(SLV) S tem izjavljam, da: / Naprava:
(LIT) Šiuo pareiškimu pareiškiama, kad: / Įrenginys:
(LAV) Ar šo paziņo, ka: / Ierīce:

(SWE) Härmed deklarerar att: / Enheten:
(DAN) Erklærer herved at: / enheten:
(NOR) Erklærer herved at: / enheten:
(FIN) Vakuutamme täten: / Että tuote:
(RUS) Настоящим заявляем, что: / Устройство:
(TUR) Beyan ederiz ki: / Cihaz:
(CES) Nize prohlašujeme, že: / výrobek:
(SLK) Týmto prehlasujeme, že: / Výrobok:
(ELL) Δηλώνει ότι: / Ησσκευή:
(RON) Prin prezenta declară că: / Dispozitivul:
(HRV) Ovimе izjavljuјemo da: / Uredaj:
(EST) Käesolevaga teatab, et: / Seade:

(ENG) Type(s):
(FRA) Type(s):
(SPA) Tipo(s):
(POR) Tipo:
(ITA) Tipo:
(DEU) Artikelnummern :
(NLD) Typen:
(POL) Typ:
(SWE) Typ:
(DAN) Typ:
(NOR) Typ:
(FIN) Tyypit:
(RUS) тип:
(TUR) Tür:
(CES) Typ:
(SLK) Typoček:
(ELL) Τύπος:
(HUN) Típus:
(BUL) тип(ове):
(RON) Tipuri:
(SLV) Vrste:
(HRV) Vrsta(e):
(LIT) Tipas (-iai):
(LAV) Veids(-i):



(ENG) Product:
(FRA) Produit:
(SPA) Producto:
(POR) Produto:
(ITA) Prodotto:
(DEU) Produkt:
(NLD) Product:
(POL) Produkt:
(SWE) Produkt:
(DAN) Produkt:
(NOR) Produkt:
(FIN) Tuotteet:
(RUS) Изделие:
(TUR) Ürün:
(CES) Výrobek:
(SLK) Výrobok:
(ELL) Προϊόν:
(HUN) Termék:
(BUL) продукт:
(RON) Produs:
(SLV) izdelek:
(HRV) Proizvod:
(LIT) Produkta:
(EST) Toode:
(LAV) Produkts:

ELECTRIC SECATEURS
SECATEUR ELECTRIQUE
TJERAS DE PODAR ELECTRONICAS
TESOURA DE PODA ELECTRONICA
FORBICI ELETTRONICHE
ELEKTRISCHE REBSCHERE
ELEKTRISCHE SNOEISCHAAR
SEKATOR ELEKTRONICZNY
ELEKTRONISK TRÄDGÄRDSSAX
ELEKTRONISK BESKÆRESAKS
ELEKTRONISK GRENSAKS
ELEKTRONISSET PUUTARHASAKSET
ЭЛЕКТРИЧЕСКИЕ СЕКАТОРЫ
ELEKTRONIK SEKATÖR
ELEKTRONISCHE ZAHNRADNICE NUZKY
ELEKTRONISCHE ZAHNRADNICE NOZNICE
ΗΛΕΚΤΡΟΝΙΚΗ ΨΑΛΙΔΑ
ELEKTROMOS METSZOOLLOK
ΕΛΕΚΤΡΙΧΕΣΚΑ ΝΟΧΙΩΤΑ
SECATOARE ELECTRICE
ELEKTRICNE STRALJE
ELEKTRICNE SKADE
ELEKTROS SEKATERIAI
ELEKTRILISE SKAATRID
ELEKTRISKIE SEKATERI

(ENG) Was manufactured in conformity with the provisions in the:
(FRA) A été fabriqué en conformité avec les dispositions des:
(SPA) Está fabricada según las disposiciones de:
(POR) Foi fabricado em conformidade com os pressupostos:
(ITA) Prodotto in conformità con le disposizioni:
(DEU) In Übereinstimmung mit folgenden Bestimmungen gefertigt wurden.
(NLD) Is vervaardigd in overeenstemming met de bepalingen in de:
(POL) Został wyprodukowany zgodnie z przepisami
(HUN) A következő rendelkezéseknek megfeleleően gyártották:
(BUL) Произведено в съответствие с разпоредбите на:
(SLV) izdelano v skladu z določili v:
(LIT) Pagaminta laikantys šiuo taisyklių:
(LAV) Tika ražots saskaņā ar noteikumiem:

(SWE) Producerats enligt bestämmelserna i följande direktiv:
(DAN) Produceret i samsvær med bestemmelserne i:
(NOR) Produceret i samsvær med bestemmelserne i:
(FIN) On valmistettu noudattaen säännöksiä:
(RUS) Было произведено в соответствии с положениями:
(TUR) Aşğıdaki direktif ve Standartlara uygun üretilmiştir:
(CES) Byl vyroben ve shodě s předpisy:
(SLK) Bol vyroben v zhode s predpismi:
(ELL) Κατασκευάστηκε σύμφωνα με τις διατάξεις του:
(RON) A fost fabricat în conformitate cu prevederile din:
(HRV) Proizvedeno u skladu s odredbama u:
(EST) Toodetud vastavalt järgmistele nõuetele:

DIRECTIVES DE L'UE : Directive 2006/42/EC Directive 2014/30/EU

RÉGLEMENTATION BRITANNIQUE : Règlement de 2008 sur la fourniture de machines (sécurité) No. 1597 Règlement sur la compatibilité électromagnétique 2016 No. 1091

NORMES :

EN 62841-1:2015+A11:2022
EN IEC 55014-1:2021
EN IEC 55014-2:2021

(ENG) Person authorized to compile the technical file:
(FRA) Personne autorisée à constituer le dossier technique:
(SPA) Persona facultada para elaborar el expediente técnico:
(POR) Pessoa autorizada para elaborar o dossier técnico:
(ITA) Persona autorizzata a compilare la pratica tecnica:
(DEU) Bevollmächtigter(z) zum Zusammenstellen technischer Unterlagen:
(NLD) Persoon die is gemachtigd het technisch dossier samen te stellen:
(POL) Osoba odpowiedzialna za zestawianie pliku technicznego:
(SWE) Person som är behörig att sammanställa den tekniska dokumentationen:
(DAN) Person bemyndiget til at udarbejde tekniske beskrivelser:
(NOR) Autorisert person for utarbeidelse av den tekniske filen:
(FIN) Henkilö on valtuutettu kokoamaan teknisen tiedoston:
(TUR) Teknik dosyayı düzenlemeye yetkili kişi:
(RUS) Лицо, уполномоченное на составление технической документации:
(CES) Autorizovaná osoba pro sestavení technického spisu:
(SLK) Osoba zodpovedná za vypracovanie technickej dokumentácie:
(ELL) Άτομο εξουσιοδοτημένο να καταρτίσει τον τεχνικό φάκελο:
(HUN) A műszaki dokumentáció összeállítására feljogosított személy:
(BUL) Лице, уполномощено да състави техническото досие:
(RON) Persoana autorizată sa întocmească dosarul tehnic:
(SLV) Oseba, pooblaščená za sestavljanje tehnične dokumentacije:
(HRV) Osoba ovlaštena za sastavljanje tehničke dokumentacije:
(LIT) Asmuo, įgaliojamas sudaryti techninę bylą:
(EST) Tehnilist toimikut koostama volitatud isik:
(LAV) Persona, kas pilnvarota sastādīt tehnisko dokumentāciju:

SERGIO GARCÍA
Responsable qualité

SNA Europe SAS
Allée Rosa Luxembourg
95610 Eragny sur Oise - France

Date d'entrée en vigueur : 4 juin 2024

(ENG) This declaration of conformity is issued under the sole responsibility of the manufacturer.
(FRA) Cette déclaration de conformité est établie sous la seule responsabilité du fabricant.
(SPA) Esta declaración de conformidad se emite bajo la exclusiva responsabilidad del fabricante.
(POR) Esta declaração de conformidade é emitida sob a exclusiva responsabilidade do fabricante.
(ITA) La presente dichiarazione di conformità è rilasciata sotto la responsabilità esclusiva del fabbricante.
(DEU) Diese Konformitätserklärung wird in alleiniger Verantwortung des Herstellers ausgestellt.
(NLD) Deze conformiteitsverklaring wordt uitgegeven onder de exclusieve verantwoordelijkheid van de fabrikant.
(POL) Niniejsza deklaracja zgodności wydawana jest na wyłączną odpowiedzialność producenta.
(SWE) Denna försäkran om överensstämmelse utfärdas på tillverkarens eget ansvar.
(DAN) Denne overensstemmelseerklæring udstedes udelukkende på fabrikantens ansvar.
(NOR) Denne samsvarserklæringen utstedes under eget ansvar av produsenten.

(FIN) Tämä vaatimustenmukaisuusvakuutus on annettu valmistajan yksinomaisella vastuulla.
(TUR) Bu uygunluk beyanı, tamamen üreticinin sorumluluğunda yayınlanmıştır.
(RUS) Настоящая декларация о соответствии выдается исключительно под ответственность производителя.
(CES) Toto prohlášení o shodě se vydává na výhradní odpovědnost výrobce.
(SLK) Toto vyhlásenie o zhode sa vydáva na výhradnú zodpovednosť výrobcu.
(ELL) Αυτή η δήλωση συμμόρφωσης εκδίδεται με αποκλειστική ευθύνη του κατασκευαστή.
(HUN) Ezt a megfeleléségi nyilatkozatot a gyártó kizárólagos felelősségére bocsátják ki.
(BUL) Тази декларация за съответствие се издава под изключителната отговорност на производителя.
(RON) Această declarație de conformitate este emisă sub responsabilitatea exclusivă a producătorului.
(SLV) Ta izjava o skladnosti je izdana na izključno odgovornost proizvajalca.
(HRV) Ova izjava o skladnosti izdaje se isključivo na odgovornost proizvođača.
(LIT) Ši atitikties deklaracija išduodama tik gamintojo atsakomybe.
(EST) See vastusavaldatuse deklaratsioon antakse välja tootja ainuvastutusel.
(LAV) Par šīs atbilstības deklarācijas izdošanu atbild tikai ražotājs.

- CS** Pro stažení kompletního návodu přejděte na stránku www.bahco.com nebo naskenujte QR kód
- DE** Um die gesamte Bedienungsanleitung herunterzuladen, gehen Sie zu www.bahco.com oder scannen Sie den QR-Code
- DA** Download hele brugsanvisningen ved at besøge www.bahco.com eller scan QR-koden
- EL** Για λήψη του εγχειριδίου οδηγιών μεταβείτε στη διεύθυνση www.bahco.com ή σαρώστε τον κωδικό QR
- EN** For downloading the full instruction manual go to www.bahco.com or flash the QR-code
- ES** Para descargar el manual de instrucciones completo, vaya a www.bahco.com o escanee el código QR
- FI** Täydellisen käyttöohjeen saat osoitteesta www.bahco.com tai skannaamalla QR-koodin
- FR** Pour télécharger le manuel d'utilisation complet, rendez-vous sur www.bahco.com ou scannez le QR code
- HR** Za preuzimanje korisničkog priručnika u cijelosti idite na www.bahco.com ili skenirajte crtični kod
- HU** A használati útmutató letöltéséhez lépjen a www.bahco.com oldalra, vagy olvassa le a QR-kódot.
- IT** Per scaricare il manuale di istruzioni completo andare sul sito www.bahco.com oppure scansionare il codice QR
- NL** Om de complete gebruiksaanwijzing te downloaden, ga naar www.bahco.com of gebruik de QR-code
- NO** Besøk www.bahco.com for å laste ned hele instruksjonshåndboken, eller les av QR-koden
- PL** Aby pobrać cały podręcznik obsługi, wejdź na stronę www.bahco.com lub zeskanuj kod QR
- PT** Para descarregar o manual de instruções na íntegra, vá a www.bahco.com ou leia o código QR
- RO** Pentru descărcarea manualului complet de instrucțiuni, accesați www.bahco.com sau scanați codul QR
- SV** Hämta den fullständiga instruktionshandboken på www.bahco.com/sv-se/ eller läs av QR-koden
- SK** Ak si chcete stiahnuť celý návod na použitie, kliknite na www.bahco.com alebo naskenujte QR kód
- SL** Za prenos celotnega priročnika z navodili za uporabo pojdite na www.bahco.com ali poskenirajte QR-kodo
- TR** Tam kullanım kılavuzunu indirerek için www.bahco.com adresine gidin veya QR kodunu gönderin



www.bahco.com

CESOIE ELETTRICHE
BCL226

BAHCO®

MANUALE D'USO



CE





LEGGERE ATTENTAMENTE TUTTE LE AVVERTENZE E LE ISTRUZIONI DI SICUREZZA.
L'inosservanza di queste avvertenze e istruzioni può provocare scosse elettriche, incendi o altre gravi lesioni.

CONSERVARE TUTTE LE AVVERTENZE E LE ISTRUZIONI PER RIFERIMENTO FUTURO.



Si prega di attenersi scrupolosamente alle leggi e ai regolamenti dei Paesi interessati in materia di smaltimento dei rifiuti.



Le forniture elettriche ed elettroniche non possono essere smaltite come i rifiuti domestici. È vietato smaltire i macchinari fuori uso.

Descrizione delle icone



Precauzioni speciali per la sicurezza quando si lavora con le cesoie elettriche



Indossare occhiali di sicurezza



Apparecchiature conformi agli standard CE



Rischio di lesioni - tenere le mani lontane dalla testa di taglio



Indossare guanti di sicurezza



Apparecchiature conformi agli standard CA del Regno Unito



Non esporre alla pioggia, all'acqua o a condizioni di umidità



Leggere la guida per l'utente



Apparecchiature conformi ai requisiti imposti o coperti dalle normative in Australia e Nuova Zelanda



Tenere lontano da fonti di calore



Non gettare nei rifiuti generici



Sistema di batterie conforme ai requisiti di efficienza della California Energy Commission



Non utilizzare batterie danneggiate o rotte



Riciclare in conformità alla normativa locale sui rifiuti

CONTENUTO

Descrizione del prodotto	4
Specifiche tecniche	4
Contenuto della confezione	4
Componenti del prodotto	5
Precauzioni di sicurezza	6
Uso previsto	6
Requisiti dell'utilizzatore	6
Batteria: uso, avvertenze, manutenzione	7
Carica della batteria	7
Avvertenze	8
Manutenzione della batteria	9
Funzionamento del prodotto	10
Prima dell'uso	10
Avviamento	10
Spegnimento	11
Messaggi di errore	12
Lubrificazione della lama	13
Passaggi per la lubrificazione delle lame	13
Regolazione della lama	13
Sostituzione della lama	14
Cesoie: uso, avvertenze, manutenzione	15
Avvertenze per l'uso	15
Avvertenze di sicurezza	16
Avvertenze per la sicurezza sul lavoro	16
Avvertenze per la sicurezza elettrica	16
Avvertenze per la sicurezza personale	16
Avvertenze generali per la sicurezza nell'uso di elettroutensili	17
Sicurezza del luogo di lavoro	17
Sicurezza elettrica	17
Sicurezza personale	17
Uso e cura degli elettroutensili	18
Servizio di manutenzione	18
Garanzia generale SNAE	19

Descrizione del prodotto

Queste cesoie elettriche sono cesoie a batteria progettate per un taglio preciso e senza sforzo. Dotate di un potente motore, possono tagliare rami fino a 26 mm di diametro.

La valigetta comprende le cesoie elettriche completa di testa di taglio, una batteria al litio, un caricabatterie e un kit di utensili.

SPECIFICHE TECNICHE

Modello	BCL226
Tensione massima	12.6V
Tensione nominale	10.8V
Potenza	400W
Batteria	10.8V - 2.5Ah
Tensione di carica	AC110V ~ 220V
Durata della carica	2.5 h
Durata della batteria	3 ~ 4 h
Diametro massimo di taglio	26 mm
Peso	0,730 kg

CONTENUTO DELLA CONFEZIONE

1. Cesoie elettriche per potatura
2. Caricabatterie
3. Pacco batteria
4. Kit di utensili

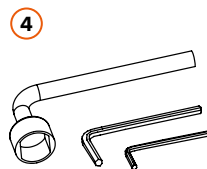
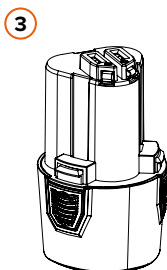
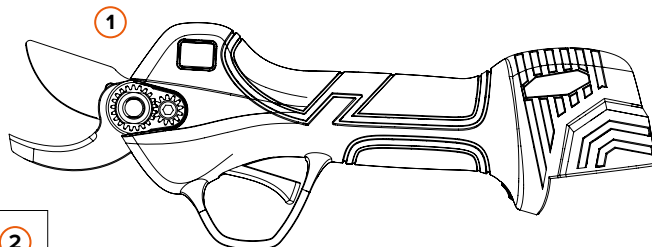
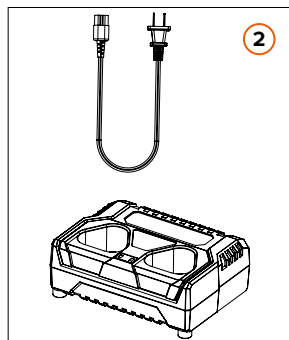

Componenti del prodotto

1. Lama
2. Controlama
3. Bullone centrale
4. Vite di blocco
5. Display LCD
6. Grilletto
7. Pulsante ON/OFF
8. Pulsante di rimozione della batteria
9. Vano batteria
10. Caricabatterie
11. Cavo caricabatterie
12. Connettore di carica della batteria
13. Presa di scarica della batteria

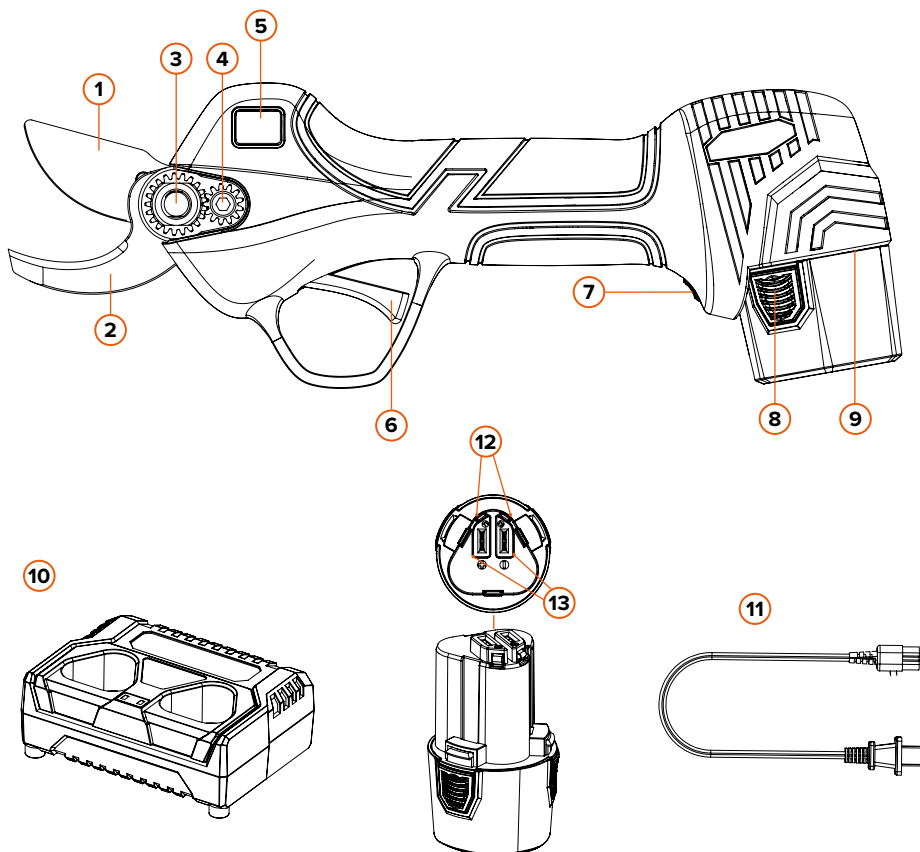

Precauzioni di sicurezza

Durante l'utilizzo delle cesoie elettriche, tenere le mani lontane dall'area di taglio per evitare possibili lesioni.

USO PREVISTO

1. Batterie e caricabatterie non esplicitamente approvati per le cesoie possono causare incendi o esplosioni. Ciò può provocare lesioni gravi o mortali e causare danni materiali.
2. L'uso delle cesoie, della batteria o del caricabatterie per scopi per i quali non sono stati progettati può provocare lesioni gravi o mortali e danni materiali.

REQUISITI DELL'UTILIZZATORE



ATTENZIONE! Utilizzatori che non hanno ricevuto istruzioni, non conoscono e non sono in grado di valutare i pericoli delle cesoie, della batteria e/o del caricabatterie, possono essere gravemente feriti o uccisi.

Leggere le istruzioni per l'uso, accertarsi di averle comprese e conservarle in un luogo sicuro per eventuali riferimenti futuri.

L'utilizzatore deve soddisfare i seguenti requisiti:

- a) L'utilizzatore è fisicamente, sensorialmente e mentalmente in grado di utilizzare le cesoie, la batteria e il caricabatterie per lavorare con essi. Se l'utilizzatore è in grado di utilizzare l'utensile elettrico, ma ha limitazioni fisiche, sensoriali o mentali, può lavorare con l'attrezzatura solo sotto la supervisione di un responsabile o dopo aver ricevuto istruzioni.
- b) L'utilizzatore è un adulto.
- c) L'utilizzatore ha ricevuto istruzioni da un rivenditore o da un altro esperto prima di usare le cesoie per la prima volta e prima di usare il caricabatterie e la batteria.
- d) L'utilizzatore non è sotto l'effetto di alcol, farmaci e/o droghe.

Batteria: uso, avvertenze, manutenzione

CARICA DELLA BATTERIA

La batteria delle cesoie nuove non è completamente carica. Posizionare la batteria sulla scrivania, inserire il connettore di carica della batteria nella presa del caricabatteria come illustrato nella Fig. 1, quindi collegare il caricabatterie alla presa di corrente. Quando la spia si accende, la carica ha inizio. Quando la spia del caricabatterie è rossa, indica che il caricabatterie è in carica; quando è verde, la carica è già stata effettuata e la batteria può essere utilizzata.

Fasi di ricarica:

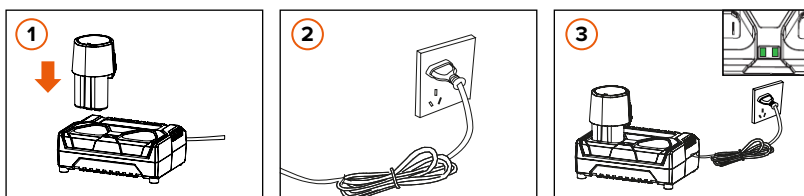

1. Prendere la batteria e inserire la batteria nel caricabatterie, come illustrato nella Fig. 1
2. Collegare il caricabatterie a una presa di corrente.
3. Quando la spia del caricatore è rossa, indica che il caricatore è in carica; quando è verde, indica che la batteria è carica.



AVVERTENZE: Ogni spia rappresenta lo stato di carica di una presa. Questo caricabatterie è dotato di due/tre prese, come illustrato nella Fig. 3. A seconda del modello di prodotto acquistato, il prodotto avrà due o tre prese.



Per caricare la batteria, utilizzare il caricabatterie incluso nella confezione, dotato di un indicatore luminoso corrispondente a ciascuna presa di ricarica (per la ricarica individuale o multipla, controllare l'indicatore luminoso sul caricatore per determinare se la ricarica è completa). Il caricatore adotta un metodo di carica sequenziale anziché simultanea).

NOTA: Se la batteria è collegata o l'alimentazione non è collegata, l'indicatore luminoso sarà verde.

IMPORTANTE: le batterie collegate a un caricabatterie scollegato dalla presa di corrente causano una scarica profonda delle batterie, che non possono essere recuperate.

Per caricare due batterie con un caricatore:

Come mostrato nella figura

1. Non cariche
2. Ricarica
3. Completamente cariche

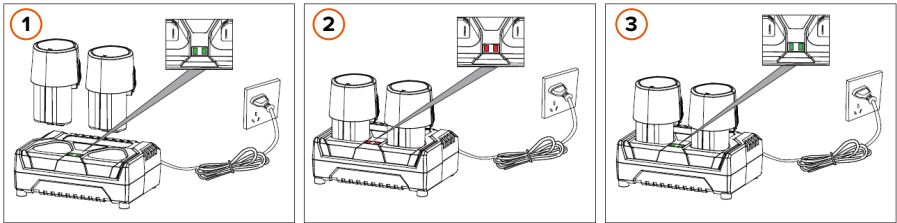
**AVVERTENZE**

1. È normale che il caricatore e la batteria si riscaldino leggermente durante la carica.
2. Una batteria nuova o una batteria non utilizzata a lungo richiede circa 5 cicli di carica e scarica per raggiungere la capacità massima.
3. Non ricaricare la batteria dopo un breve periodo di funzionamento per non ridurne la durata e le prestazioni.
4. Non utilizzare una batteria danneggiata e non smontare il caricabatterie e/o la batteria.
5. La batteria esplose se prende fuoco. Non riscaldare la batteria.
6. Non caricare la batteria all'aperto e/o in ambienti umidi.
7. Al diminuire della potenza della batteria, diminuisce la capacità del diametro di taglio.
8. Durante il processo di ricarica, le cesoie elettriche devono essere scollegate; è severamente vietato utilizzare le cesoie elettriche durante la ricarica.
9. Non conservare la batteria in un ambiente umido.
10. **MOLTO IMPORTANTE:** se la batteria non viene utilizzata per lungo tempo, deve essere ricaricata almeno una volta ogni 3 mesi per preservarne la durata.

MANUTENZIONE DELLA BATTERIA

1. Non caricare in un ambiente con temperatura inferiore a 0°C e superiore a 45°C, per non danneggiare la batteria e il caricabatterie.
2. Spegnerne il pulsante di accensione prima di collegare la batteria. Se il pulsante di accensione è acceso, è probabile che la batteria venga collegata accidentalmente alle cesoie.
3. Per caricare la batteria, utilizzare esclusivamente il caricabatterie specificato dal produttore; se il caricabatterie non è compatibile con la batteria, può causare incendi e altri rischi durante la carica della batteria.
4. Quando la batteria non è in uso, tenerla lontana da piccoli oggetti metallici come graffette, monete, chiavi, chiodi, viti che potrebbero causare un cortocircuito della batteria.
5. Non smontare né rimontare la batteria.
6. È vietato l'uso di una batteria che ha subito un cortocircuito.
7. Non utilizzare la batteria in prossimità di fonti di calore.
8. Non gettare la batteria nel fuoco o nell'acqua.
9. Non caricare in prossimità di fiamme o luce solare.
10. Non inserire alcun oggetto nella batteria e/o colpire o lanciare la batteria con un martello o un piede.
11. Non utilizzare batterie danneggiate o deformate.
12. Non è possibile saldare direttamente sulla batteria.
13. È vietato invertire la carica, invertire la polarità e scaricare eccessivamente la batteria.
14. Non collegare la batteria direttamente alla presa di corrente e/o all'accendisigari dell'auto.
15. Non utilizzare la batteria in dispositivi non designati.
16. È vietato il contatto diretto con la batteria al litio.
17. Non collocare la batteria in contenitori ad alta temperatura e pressione, come forni o microonde.
18. Non utilizzare batterie con perdite.
19. Tenere la batteria lontano dalla portata dei bambini.
20. Non utilizzare o posizionare la batteria sotto il sole (o la luce diretta del sole), altrimenti la batteria potrebbe surriscaldarsi e prendere fuoco, con conseguente malfunzionamento e riduzione della durata di vita.
21. Non utilizzare la batteria in luoghi con elettricità statica (>64V).
22. Quando la batteria viene utilizzata per la prima volta, in caso di corrosione, cattivo odore o qualsiasi anomalia, è vietato utilizzarla e deve essere restituita al punto vendita.
23. Se la pelle o gli indumenti sono macchiati dagli elettroliti della batteria, sciacquare con acqua pulita.
24. Se le cesoie elettriche non vengono utilizzate per un lungo periodo, la batteria deve essere caricata per essere conservata.

Funzionamento del prodotto

PRIMA DELL'USO

Istruzioni prima della messa in funzione:

1. Controllare la potenza della batteria prima dell'uso.
2. Quando le cesoie non vengono utilizzate, assicurarsi che siano scollegate. In particolare, si noti che le cesoie devono essere scollegate durante l'aggiunta di lubrificante, l'affilatura e/o la sostituzione della lama di taglio.
3. Controllare la regolazione della lama e della controlama prima di utilizzare le cesoie elettriche.

AVVIAMENTO

1. Inserire la batteria nell'apposita sede delle cesoie elettriche.
2. Accendere il pulsante ON/OFF delle cesoie e lo schermo si accende. Il primo segnale acustico di accensione emette 2 bip, quindi il grilletto viene premuto 2 volte per attivare le cesoie elettriche.
3. **Potatura normale:** Premere il grilletto per chiudere le lame e rilasciarlo per aprirle. Chiusura delle lame: tenere premuto il grilletto per circa 5 secondi e dopo i segnali acustici (2 bip) smettere di premere il grilletto. La lama rimarrà chiusa. Premere quindi il grilletto 2 volte per riattivare le cesoie elettriche.

Cambiare l'apertura della lama: Tenere premuto il grilletto per circa 1 secondo; dopo il segnale acustico (1 bip) smettere di premere il grilletto. La lama cambierà l'apertura.

Attivare/disattivare il taglio progressivo: Con le cesoie spente, premere il pulsante ON/OFF e poi tenere premuto il grilletto per circa 15 secondi finché non si sente il segnale acustico (3 bip).

Sistema di sicurezza antitaglio (disattivato dalla fabbrica): Accendere le cesoie e continuare a premere il pulsante di accensione, si sentiranno 2 segnali acustici; attendere 6 secondi fino al terzo segnale acustico e il sistema sarà attivato. Ripetere l'operazione per disattivarlo. Spiegazione del funzionamento del sistema di prevenzione: il funzionamento del sistema di prevenzione del taglio si basa sull'apertura e sulla chiusura di un circuito elettrico attraverso l'utilizzatore, pertanto il dito utilizzato per premere il grilletto deve essere sempre scoperto e deve avere un contatto diretto con la parte metallica del grilletto, cioè la stessa persona deve essere a contatto con il grilletto e la lama. Qualsiasi causa che possa influenzare la conduttività (ad esempio, l'uso di guanti, la pelle secca, l'umidità...) può alterare il funzionamento del sistema di prevenzione.



ATTENZIONE: Data la natura del sistema antitaglio, a causa della conduttività elettrica, questo sistema potrebbe non funzionare correttamente in determinate condizioni:

- Utilizzo di guanti
- Scarsa conduttività nell'utente
- Contatto con una persona diversa da quella che utilizza le cesoie
- Pelle secca, calli
- Il sistema sarà più sensibile in un ambiente umido che in un ambiente secco.



ATTENZIONE! Questo sistema è un elemento preventivo di protezione aggiuntiva contro eventuali tagli indesiderati. In nessun caso le lame di taglio devono essere toccate come prova. Come qualsiasi elemento elettronico, può dare origine a guasti imprevisti. In qualsiasi circostanza d'uso, con il sistema di sicurezza antitaglio attivato o disattivato, l'utilizzatore deve assicurarsi in ogni momento che qualsiasi parte del corpo, ad eccezione della mano che impugna le cesoie, sia a una distanza minima di sicurezza di 15 centimetri dalla lama da cesoie per potatura.

SNA EUROPE non è responsabile di eventuali incidenti causati da cesoie per potatura.

4. Prima di iniziare a tagliare, verificare che le cesoie funzionino, controllando che quando si preme il grilletto le lame si chiudano e quando si rilascia il grilletto si aprano. Ripetere questa operazione alcune volte.
5. Iniziare a lavorare dopo aver verificato che le cesoie funzionino correttamente.

SPEGNIMENTO

1. Premendo il grilletto e tenendolo premuto per alcuni secondi e poi rilasciandolo, la lama si chiuderà e non si aprirà.
2. Spegnerla batteria, rimuovere la batteria dalla sua sede.
3. Organizzare, pulire e riporre le cesoie nella valigetta.

MESSAGGI DI ERRORE

In caso di malfunzionamento, il display mostra il problema, che può essere risolto in base al relativo avviso di guasto.

Causa del malfunzionamento	Numero di lampeggi LED	Numero di bip	Codice errore
Cesoie OK	0	0	E00
Sistema di sicurezza antitaglio	1	1	E01
Errore del sensore di corrente	2	6	E02
Danni al transistor MOS	3	6	E03
Guasto scheda principale / Rottura della lama	4	3	E04
Protezione sovracorrente di picco	5	5	E05
Apertura bloccata / Rotore bloccato	6	3	E06
Carenza di fase	7	4	E07
Sottotensione / Sovratensione	8	1	E08
MOS o chip surriscaldati	9	6	E09
Comunicazione PWM fallita / Errore voltaggio cesoie elettriche	10	2	E10
Errore del tipo di bit delle cesoie	10	7	E10
Errore EPROM	11	6	E11
Rilevamento fasi fallito	12	4	E12
Errore di programmazione	13	6	E13
Raggiungimento numero tagli per manutenzione	14	8	E14
Raggiungimento tempo di lavoro per manutenzione	15	8	E15
Il numero rilevato di bit delle batterie e delle cesoie è diverso	16	9	E16
La scheda madre non riesce a comunicare con il pacco batteria	17	10	E17

E14: Si tratta solo di un avviso, le cesoie non sono in blocco ma è necessario effettuare la manutenzione.

E15: Si tratta solo di un avviso con un segnale sonoro 5 volte al minuto; le cesoie non sono in blocco ma è necessario effettuare la manutenzione.

Lubrificazione lama



Prima dell'uso, scollegare la batteria delle cesoie.

Lubrificare la lama prima di usare le cesoie o dopo averle usate per più di 4 ore.

Per lubrificare correttamente la lama delle cesoie, è necessario che la lama e la controlama siano aperte, come si vede nell'immagine seguente.

PASSAGGI PER LA LUBRIFICAZIONE DELLA LAMA

Lubrificare il foro del perno della lama sul retro delle cesoie.

Applicare il grasso lubrificante BCL2LGRE nel foro della lama e tagliare più volte a vuoto in modo da distribuire uniformemente l'olio lubrificante.

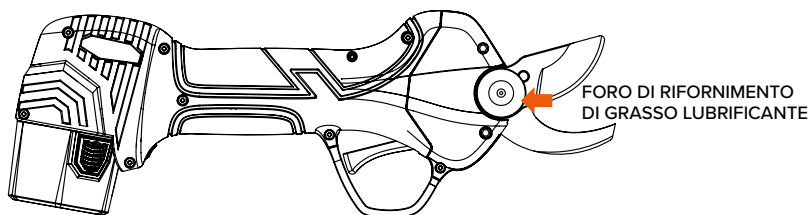

Regolazione della lama



Scollegare la batteria delle cesoie prima di utilizzarla.

Controllare il serraggio della lama prima di utilizzare le cesoie.

Una lama con un serraggio corretto non ruoterà a destra e/o a sinistra. Un corretto serraggio della lama consente di risparmiare lavoro durante la potatura con le cesoie elettriche.

PRECAUZIONE: Quando la lama è chiusa, non deve avere un'oscillazione laterale.

La rotazione laterale è uno stato anomalo, in quanto crea uno spazio tra lama e controlama e provoca un errato posizionamento dei denti dell'ingranaggio, danneggiando la struttura meccanica.

Sostituzione della lama



Prima dell'uso, scollegare la batteria delle cesoie.

Quando la lama di taglio non attraversa più la controlama o mostra segni di forte usura durante il taglio, si raccomanda di sostituire la lama di taglio.

PASSAGGI PER LA SOSTITUZIONE DELLE LAME

1. Per sicurezza, spegnere le cesoie e rimuovere la batteria prima di sostituire la lama.
2. Per sostituire la lama, seguire i passaggi indicati nelle immagini sottostanti.
3. Dopo la sostituzione, pulire, collegare la batteria, controllare l'alimentazione e chiudere le lame.

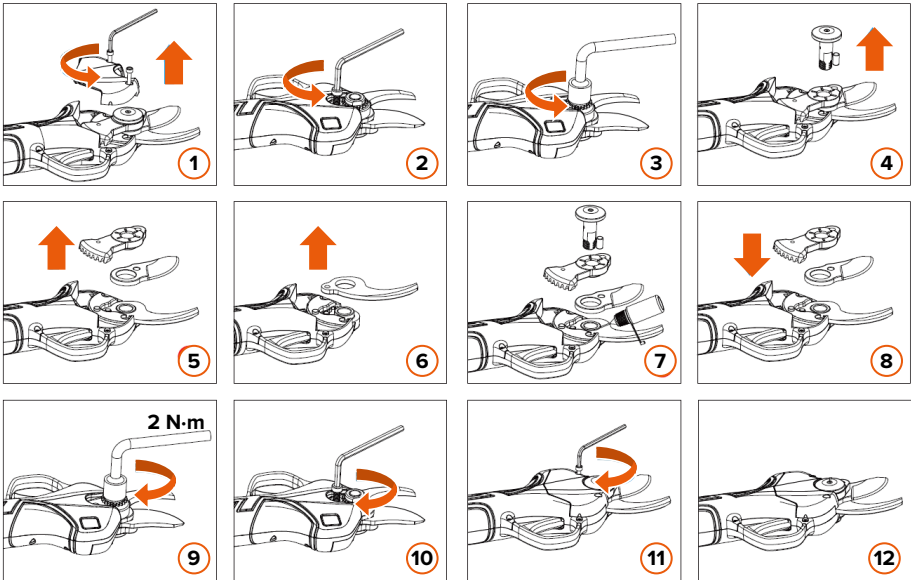

Cesoie: uso, avvertenze, manutenzione

1. Non tagliare i rami oltre il diametro di taglio specificato delle cesoie; non tagliare oggetti duri come metallo e pietra o qualsiasi altro materiale non vegetale. Non tenere gli attrezzi in una morsa da banco. Se la lama è usurata o danneggiata, sostituirla tempestivamente.
2. Mantenere puliti le cesoie e i suoi componenti. Utilizzare un panno pulito per pulire le cesoie elettriche, le batterie e il caricabatterie (non utilizzare detergenti corrosivi o solventi). Utilizzare una spazzola morbida o un panno asciutto per pulire la polvere dalla testa delle cesoie.
3. Non immergere le cesoie elettriche, le batterie e/o il caricabatterie in alcun liquido, compresa l'acqua.
4. Utilizzare le cesoie elettriche secondo le istruzioni per l'uso. Non utilizzare le cesoie elettriche, la batteria e il caricabatterie se sono danneggiati.
5. Se premendo il pulsante di accensione le cesoie non si accendono o non si spengono correttamente, non utilizzarle, poiché è pericoloso usarle quando il pulsante di accensione non funziona. È necessario ripararle.
6. Assicurarsi che il pulsante di accensione sia spento quando si effettuano regolazioni, si sostituiscono gli accessori o si ripone le cesoie. Questa misura preventiva riduce il rischio di avviamento accidentale delle cesoie elettriche.
7. Tenere le cesoie elettriche inutilizzate fuori dalla portata dei bambini. Non consentire l'uso delle cesoie a chi non ha familiarità con le cesoie elettriche o non comprende le istruzioni. L'utilizzo da parte di persone non addestrate è pericoloso.
8. Quando si utilizzano le cesoie e i suoi accessori, seguire le istruzioni per l'uso e le modalità di utilizzo, nonché tenere conto dell'ambiente di lavoro e dei compiti da svolgere. L'utilizzo in operazioni non conformi ai requisiti può essere pericoloso.
9. Dopo aver utilizzato le cesoie, rimuovere lo sporco dalla lama e dalla controlama, quindi lubrificare la lama e controllare la regolazione.

AVVERTENZE PER L'USO

1. Quando il ramo da potare è troppo duro, il grilletto deve essere rilasciato in tempo e la lama di taglio si riapre automaticamente.
2. Se la batteria non può essere caricata correttamente, verificare innanzitutto che il caricabatterie sia collegato correttamente. Quindi verificare che la tensione di carica sia uguale a quella indicata nella targhetta.
3. In caso di guasto elettrico o meccanico, spegnere immediatamente il pulsante di alimentazione.
4. Se non funziona secondo le istruzioni, può verificarsi la fuoriuscita del liquido della batteria. Non toccare il liquido. In caso di contatto accidentale, sciacquare immediatamente con acqua. Se il liquido schizza negli occhi, dopo aver sciacquato con acqua, recarsi in ospedale, poiché il liquido espulso dalla batteria può causare irritazioni o ustioni.

Avvertenze di sicurezza



Tenere le lame chiuse quando le cesoie smettono di funzionare.

ATTENZIONE! Leggere attentamente tutte le istruzioni; la mancata osservanza di tutte le istruzioni può causare scosse elettriche, incendi o altre gravi lesioni!

AVVERTENZE PER LA SICUREZZA SUL LAVORO

1. Mantenere il luogo di lavoro pulito: i luoghi di lavoro bui e caotici possono causare incidenti.
2. Non utilizzare le cesoie elettriche in ambienti esplosivi, infiammabili e/o umidi.
3. Azionare le cesoie elettriche solo dopo che i bambini e gli astanti hanno lasciato il cantiere per evitare lesioni accidentali durante il funzionamento.

AVVERTENZE PER LA SICUREZZA ELETTRICA

1. La spina della batteria deve corrispondere al connettore della batteria. Non modificare la spina e/o il connettore.
2. Non esporre le cesoie alla pioggia o all'umidità. L'acqua o altri liquidi possono aumentare il rischio di scosse elettriche e di danni al dispositivo.
3. Non maltrattare i cavi. Non utilizzare il cavo di alimentazione per sollevare, tirare le cesoie o staccare la spina. Tenere cesoie lontane da calore, olio, bordi taglienti o parti in movimento. Non utilizzare il caricabatterie se il cavo di alimentazione o la spina sono danneggiati. I cavi danneggiati e aggrovigliati possono aumentare il rischio di scosse elettriche.

AVVERTENZE PER LA SICUREZZA PERSONALE

1. Durante il lavoro con le cesoie elettriche, prestare attenzione alle operazioni e rimanere svegli. Non utilizzare le cesoie elettriche in stato di affaticamento, sotto l'effetto di farmaci e/o se si è consumato alcol. La distrazione durante il funzionamento può causare gravi lesioni personali.
2. Indossare protezioni di sicurezza e indossare sempre occhiali protettivi. In condizioni adeguate, scarpe di sicurezza antiscivolo, casco, protezioni per l'udito, ecc. possono ridurre le lesioni personali.
3. Rimuovere tutte le chiavi di regolazione prima di accendere le cesoie. Eventuali chiavi di regolazione lasciate nelle parti rotanti delle cesoie possono causare lesioni personali.
4. Quando si opera, non allungare eccessivamente le mani, tenerle lontane dall'area di lavoro, assicurarsi che nessun materiale o superficie sotto l'area di lavoro venga danneggiato, prestare sempre attenzione all'equilibrio tra i piedi e il corpo per controllare meglio le cesoie elettriche in caso di incidente.
5. Vestirsi in modo appropriato, non indossare abiti larghi e tenere i capelli, gli indumenti e le maniche lontani dalle parti in movimento, poiché gli abiti larghi, gli ornamenti o i capelli lunghi possono impigliarsi nelle parti in movimento.

Avvertenze generali per la sicurezza nell'uso di elettroutensili



AVVERTENZA! Leggere tutte le avvertenze di sicurezza e tutte le istruzioni. La mancata osservanza delle avvertenze e delle istruzioni può provocare scosse elettriche, incendi e/o gravi lesioni. Il termine "utensile elettrico" nelle avvertenze si riferisce all'utensile elettrico alimentato a rete (con cavo) o a batteria (a batteria).

SICUREZZA DEL LUOGO DI LAVORO

- a) Mantenere l'area di lavoro pulita e ben illuminata. Aree disordinate o buie favoriscono gli incidenti.
- b) Non utilizzare gli utensili elettrici in atmosfere esplosive, ad esempio in presenza di liquidi, gas o polveri infiammabili. Gli utensili elettrici generano scintille che possono incendiare la polvere o i fumi.
- c) Tenete lontani i bambini e gli astanti mentre utilizzate un utensile elettrico. Le distrazioni possono far perdere il controllo.

SICUREZZA ELETTRICA

- a) Le spine degli utensili elettrici devono corrispondere alla presa di corrente. Non modificare mai la spina in alcun modo. Non utilizzare spine adattatrici con utensili elettrici dotati di messa a terra. Spine non modificate e prese corrispondenti riducono il rischio di scosse elettriche.
- b) Evitare il contatto del corpo con superfici collegate a terra o a massa come tubi, radiatori, cucine e frigoriferi. Il rischio di scosse elettriche aumenta se il corpo è collegato a terra.
- c) Non esporre gli utensili elettrici alla pioggia o al bagnato. L'ingresso di acqua in un utensile elettrico aumenta il rischio di scosse elettriche.
- d) Non abusare del cavo. Non utilizzare mai il cavo per trasportare, tirare o scollegare l'elettroutensile. Tenere il cavo lontano da calore, olio, bordi taglienti o parti in movimento. I cavi danneggiati o aggrovigliati aumentano il rischio di scosse elettriche.
- f) Se l'uso di un utensile elettrico in un luogo umido è inevitabile, utilizzare un'alimentazione protetta da un interruttore di circuito per guasto a terra (salvavita). L'uso di un salvavita (GFCI) riduce il rischio di scosse elettriche.

SICUREZZA PERSONALE

- a) Quando si utilizza un elettroutensile, occorre essere vigili, fare attenzione a ciò che si fa e usare il buon senso. Non utilizzare un utensile elettrico quando si è stanchi o sotto l'effetto di droghe, alcol o farmaci. Un momento di disattenzione durante l'uso di utensili elettrici può causare gravi lesioni personali.
- b) Utilizzare dispositivi di protezione personale. Indossare sempre una protezione per gli occhi. Dispositivi di protezione come maschere antipolvere, scarpe di sicurezza antiscivolo, elmetti o protezioni per l'udito, utilizzati in condizioni adeguate, ridurranno le lesioni personali.
- c) Prevenire l'avviamento involontario. Assicurarsi che l'interruttore sia in posizione OFF prima di collegare le cesoie alla fonte di alimentazione e/o alla batteria, di sollevare o trasportare l'utensile. Trasportare gli utensili elettrici con il dito sull'interruttore o mettere sotto tensione gli utensili elettrici con l'interruttore acceso favorisce gli incidenti.

- d) Rimuovere tutte le chiavi di regolazione prima di accendere le cesoie. Eventuali chiavi di regolazione lasciate nelle parti rotanti delle cesoie possono causare lesioni personali.
- e) Non sporgersi eccessivamente. Mantenere sempre una posizione corretta e un buon equilibrio. Ciò consente di controllare meglio l'elettrotensile in situazioni impreviste.
- f) Vestirsi in modo adeguato. Non indossare abiti larghi o gioielli. Tenere capelli, indumenti e guanti lontani dalle parti in movimento. Vestiti larghi, gioielli o capelli lunghi possono impigliarsi nelle parti in movimento.
- g) Se sono previsti dispositivi per il collegamento di impianti di aspirazione e raccolta delle polveri, accertarsi che siano collegati e utilizzati correttamente. L'uso della raccolta della polvere può ridurre i rischi legati alla polvere.

USO E CURA DEGLI ELETTROUTENSILI

- a) Non forzare l'elettrotensile. Utilizzate l'elettrotensile corretto per la vostra applicazione. L'elettrotensile corretto svolgerà il lavoro in modo migliore e più sicuro alla velocità per cui è stato progettato.
AVVERTENZA: L'uso di accessori o l'esecuzione di operazioni con questo utensile diverse da quelle raccomandate in questo manuale di istruzioni può comportare il rischio di lesioni personali.
- b) Non utilizzare l'elettrotensile se l'interruttore non lo accende e non lo spegne. Qualsiasi utensile elettrico che non può essere controllato con l'interruttore è pericoloso e deve essere riparato.
- c) Scollegare la spina dalla fonte di alimentazione e/o la batteria dall'elettrotensile prima di effettuare regolazioni, cambiare accessori o riporre l'elettrotensile. Queste misure di sicurezza preventive riducono il rischio di avviamento accidentale dell'elettrotensile.
- d) Conservare gli utensili elettrici non utilizzati fuori dalla portata dei bambini e non permettere a persone che non conoscono l'utensile o le presenti istruzioni di utilizzarlo. Gli utensili elettrici sono pericolosi nelle mani di persone non addestrate.
- e) Manutenzione degli utensili elettrici. Controllare che non vi siano disallineamenti o legature delle parti mobili, rotture di parti e qualsiasi altra condizione che possa influire sul funzionamento dell'elettrotensile. Se danneggiato, far riparare l'elettrotensile prima dell'uso. Molti incidenti sono causati da una cattiva manutenzione degli utensili elettrici.
- f) Mantenere gli utensili da taglio affilati e puliti. Gli utensili da taglio sottoposti a una corretta manutenzione, con bordi taglienti affilati, hanno meno probabilità di guastarsi e sono più facili da controllare.
- g) Utilizzare l'elettrotensile, gli accessori, ecc. in conformità alle presenti istruzioni, tenendo conto delle condizioni di lavoro e dell'attività da svolgere. L'uso dell'elettrotensile per operazioni diverse da quelle previste potrebbe causare situazioni di pericolo.

SERVIZIO DI MANUTENZIONE

- a) Affidare la manutenzione dell'elettrotensile a un tecnico qualificato che utilizzi esclusivamente parti di ricambio identiche. In questo modo si garantisce la sicurezza dell'elettrotensile.

Garanzia generale SNAE

1. Ove consentito dalla legge, tutti gli utensili manuali per uso professionale presenti nel catalogo sono offerti con una garanzia a vita - una garanzia contro i difetti di materiale e di fabbricazione per la normale durata di vita dell'utensile in questione. Per "durata" si intende il periodo di tempo in cui si prevede che un utensile possa durare in condizioni d'uso normali. Come promemoria, l'uso professionale è definito come l'uso dell'utensile per scopi legati al commercio, all'attività o alla professione dell'utente.
2. Sono esclusi dalla garanzia a vita per uso professionale: utensili pneumatici, idraulici, a batteria, elettrici/elettronici, dinamici, automobilistici e di misura. Questi utensili e altri utensili non coperti da garanzia a vita hanno un periodo di garanzia di UN ANNO (12 mesi) dalla data di acquisto del prodotto, a meno che non siano definite altre condizioni nelle condizioni di garanzia specifiche dell'utensile. Le batterie sono garantite come prive di difetti di fabbricazione e di materiali per un periodo di DUE ANNI dalla data di acquisto originale. Se l'ispezione dimostra che il problema è causato da difetti di fabbricazione o di materiali, il prodotto sarà riparato (o, a nostra discrezione, sostituito) senza alcun addebito se ancora nel periodo di garanzia.
3. Il periodo di garanzia per i consumatori (uso non professionale) sarà definito dalla normativa locale sui beni di consumo.
4. I prodotti difettosi saranno riparati, sostituiti o rimpiazzati. In generale, SNA Europe non copre i costi di immobilizzazione, trasferimento, visita o riparazione in loco presso la sede del cliente o i costi di viaggio per la riparazione, la sostituzione o il rimpiazzo dei prodotti.
5. Qualsiasi prodotto che sia stato utilizzato o sottoposto a manutenzione in modo non corretto, o che sia usurato a causa di un uso improprio o che abbia subito modifiche non autorizzate, non è coperto dalla presente garanzia.
6. La presente garanzia non copre le riparazioni o le parti soggette all'usura dovuta all'uso o ad altri tipi di usura naturale, quali, a titolo esemplificativo e non esaustivo, lame, parti in gomma, guarnizioni, piastre di levigatura, ingranaggi, cuscinetti, ruote, olio, filtri dell'aria, morsetti e altre parti definite come materiali di consumo. La presente garanzia non copre altresì i difetti dell'utensile causati dall'uso o da altri tipi di usura naturale.
7. Qualsiasi prodotto che sia stato utilizzato in condizioni ambientali per le quali non è stato progettato o che abbia subito danni causati da influenze esterne (acqua, acqua salata, sostanze chimiche, fisiche, urti, temperature estreme) o da sostanze estranee non è coperto dalla presente garanzia. In caso di perdita o distruzione totale o parziale del prodotto, quest'ultimo non è coperto dalla presente garanzia, a meno che il beneficiario della garanzia non fornisca una prova tecnica precisa dell'origine del reclamo, un difetto di materiale o un difetto di costruzione, e dei componenti del prodotto in questione.
8. La richiesta di garanzia deve essere presentata entro il periodo di garanzia. Ciò richiede la presentazione o la spedizione al rivenditore o al distributore dell'utensile completo in questione con la documentazione di verifica della vendita, che deve convalidare la data di acquisto e la designazione del prodotto.
9. La sostituzione o la riparazione del prodotto sarà effettuata nel più breve tempo possibile. Al ricevimento del prodotto sostituito o riparato, il cliente è tenuto a convalidarne la conformità. Le sostituzioni e le riparazioni fornite nell'ambito della garanzia non prolungano né rinnovano il periodo di garanzia dell'utensile.
10. Qualsiasi manutenzione o riparazione effettuata durante il periodo di garanzia deve essere eseguita, pena l'annullamento della presente garanzia, da un distributore autorizzato o da un agente di assistenza ufficiale, ad eccezione delle operazioni di manutenzione che devono essere eseguite dall'utente come specificato nel manuale del prodotto.

(ENG) UK / EU DECLARATION OF CONFORMITY ORIGINAL
(FRA) DÉCLARATION UE DE CONFORMITÉ
(SPA) DECLARACIÓN UE DE CONFORMIDAD
(POR) DECLARAÇÃO UE DE CONFORMIDADE
(ITA) DICHIARAZIONE DI CONFORMITÀ UE
(SWE) EU-FÖRSÄKRAN OM ÖVERENSSTÄMMELSE
(NLD) EU- VERKLARING VAN OVERENSTEMMING
(POL) EU DEKLARACJA ZGODNOŚCI
(HUN) EU - MEGFELELŐSÉGI NYILATKOZAT
(BUL) ЕС ДЕКЛАРАЦИЯ ЗА СЪОТВЕТСТВИЕ
(SLV) IZJAVA EU O SKLADNOSTI
(LIT) ES ATITIKIMO DEKLARACIJA
(LAV) ES ATBILSTĪBAS DEKLARĀCIJA

(DEU) EG-KONFORMITÄTSEKTLÄRUNG ÜBERSETZUNG DER ORIGINALKONFORMITÄTSEKTLÄRUNG
(DAN) EU-ÖVERENSSTEMMELSESERKLÆRING
(NOR) EUSAMSVERKLARING
(FIN) EU-VÄLITMUSTENMUKAISUUSVAKUUTUS
(RUS) ДЕКЛАРАЦИЯ О СООТВЕТСТВИИ ЕУ
(TUR) EU STANDARDIZASYON BEYANI
(CES) EU PROHLÁŠENÍ O SHODĚ
(SLK) VYHLÁSENIE O ZHODE EÚ
(ELL) ΔΗΛΩΣΗ ΣΥΜΜΟΡΦΩΣΗΣ ΜΕ ΕΕ
(RON) DECLARAȚIE DE CONFORMITATE UE
(HRV) EU IZJAVA O USKLADENOSTI
(EST) EL VASTAVUSDEKLARATSIOON

INDIRIZZO SNA Europe SAS
UE: Allée Rosa Luxembourg
95610 Eragny sur Oise - France

INDIRIZZO UK: SNA Europe UK
Moorhead way - Bramley - Rotherham
S66 1YY - United Kingdom

(ENG) Hereby declares that: / The device:
(FRA) Déclare par la présente que: / L'appareil:
(SPA) Declaro que: / El dispositivo:
(POR) Vimos por este meio declarar: / O aparelho:
(ITA) Con la presente dichiaro che: / Dispositivo:
(DEU) Hiermit wird erklärt, dass die folgenden Erzeugnisse:
(NLD) Hierbij verklaart dat: / Het apparaat:
(POL) Niniejszym oświadczam, że: / Urządzenia:
(HUN) Ez kijelentem, hogy: / Az eszköz:
(BUL) С настоящото декларирам, че: / Устройството:
(SLV) S tem izjavljam, da: / Naprava:
(LIT) Šiuo pareiškimu pareiškiama, kad: / Įrenginys:
(LAV) Ar šo paziņo, ka: / Ierīce:

(SWE) Härmed deklaras att: / Enheten:
(DAN) Erklærer herved at: / enheten:
(NOR) Erklærer herved at: / enheten:
(FIN) Vakuutamme täten: / Etä tuote:
(RUS) Настоящим заявляем, что: / Устройство:
(TUR) Beyan ederiz ki: / Cihaz:
(CES) Nize prohlášu, že: / výrobek:
(SLK) Týmto prehlasujem, že: / Výrobok:
(ELL) Δηλώνει ότι: / Ησσκευή:
(RON) Prin prezenta declară că: / Dispozitivul:
(HRV) Ovimе izjavljuјemo da: / Uredaj:
(EST) Käesolevaga teatab, et: / Seade:

(ENG) Type(s):
(FRA) Type(s):
(SPA) Tipo(s):
(POR) Tipo:
(ITA) Tipo:
(DEU) Artikelnummern :
(NLD) Typen:
(POL) Typ:
(SWE) Typ:
(DAN) Typ:
(NOR) Typ:
(FIN) Tyypit:
(RUS) Тип:
(TUR) Tür:
(CES) Typ:
(SLK) Typ:
(ELL) Τύπος:
(HUN) Típus:
(BUL) Тип(ове):
(RON) Tipuri:
(SLV) Vrste:
(HRV) Vrsta(e):
(LIT) Tipas (-iai):
(EST) Tüüpid:
(LAV) Veids(-i):



BAHCO

BCL226

(ENG) Product:
(FRA) Produit:
(SPA) Producto:
(POR) Produto:
(ITA) Prodotto:
(DEU) Produkt:
(NLD) Product:
(POL) Produkt:
(SWE) Produkt:
(DAN) Produkt:
(NOR) Produkt:
(FIN) Tuote:
(RUS) Изделие:
(TUR) Ürün:
(CES) Výrobek:
(SLK) Výrobok:
(ELL) Προϊόν:
(HUN) Termék:
(BUL) продукт:
(RON) Produs:
(SLV) izdelek:
(HRV) Proizvod:
(LIT) Produkta:
(EST) Toode:
(LAV) Produkts:

ELECTRIC SECATEURS
SECTEUR ELECTRIQUE
TJERAS DE PODAR ELECTRONICAS
TESOURA DE PODA ELECTRONICA
CESOIE ELETTRICHE
ELEKTRISCHE REBSCHERE
ELEKTRISCHE SNOEISCHAAR
SEKATOR ELEKTRONICZNY
ELEKTRONISK TRÄDGÄRDSSAX
ELEKTRONISK BESKÆRESAKS
ELEKTRONISK GRENSAKS
ELEKTRONISSET PUUTARHASAKSET
ЭЛЕКТРИЧЕСКИЕ СЕКАТОРЫ
ELEKTRONIK SEKATÖR
ELEKTRONICKE ZAHRADNICKE NUZKY
ELEKTRONICKE ZAHRADNICKE NOZNICE
ΗΛΕΚΤΡΟΝΙΚΗ ΦΑΛΙΑΔΑ
ELEKTROMOS METSZOOLLOK
ΕΛΕΚΤΡΙΧΕΣΚΑ ΝΟΧΙΛΙΑ
SECATOARE ELECTRICE
ELEKTRICNE STRALJE
ELEKTRICNE SKADE
ELEKTROS SEKATERIAI
ELEKTRILISE SKAATRID
ELEKTRISKIE SEKATERI

(ENG) Was manufactured in conformity with the provisions in the:
(FRA) A été fabriqué en conformité avec les dispositions des:
(SPA) Está fabricada según las disposiciones de:
(POR) Foi fabricado em conformidade com os pressupostos:
(ITA) È stato fabbricato in conformità con le disposizioni previste da:
(DEU) In Übereinstimmung mit folgenden Bestimmungen gefertigt wurden.
(NLD) Is vervaardigd in overeenstemming met de bepalingen in de:
(POL) Został wyprodukowany zgodnie z przepisami
(HUN) A következő rendelkezéseknek megfelelelően gyártották:
(BUL) Произведено в съответствие с разпоредбите на:
(SLV) izdelano v skladu z določili v:
(LIT) Pagaminta laikantis šių taisyklių:
(LAV) Tika ražots saskaņā ar noteikumiem:

(SWE) Producerats enligt bestämmelserna i följande direktiv:
(DAN) Produceret i samsvær med bestemmelserne i:
(NOR) Produceret i samsvær med bestemmelserne i:
(FIN) On valmistettu noudattaen säännöksiä:
(RUS) Было произведено в соответствии с положениями:
(TUR) Aşağıdaki direktif ve Standartlara uygun üretilmiştir:
(CES) Byl vyroben ve shodě s předpisy:
(SLK) Bol vyroben v zhode s predpismi:
(ELL) Κατασκευάστηκε σύμφωνα με τις διατάξεις του:
(RON) A fost fabricat în conformitate cu prevederile din:
(HRV) Proizvedeno u skladu s odredbama u:
(EST) Toodetud vastavalt järgmistele nõuetele:

DIRETTIVE UE: Direttiva 2006/42/EC
Direttiva 2014/30/EU

**REGOLAMENTO
DEL REGNO
UNITO:**

**Regolamento 2008 sulla fornitura di macchinari
(sicurezza) No. 1597
Regolamento sulla compatibilità elettromagnetica
2016 n. 1091**

STANDARD:

**EN 62841-1:2015+A11:2022
EN IEC 55014-1:2021
EN IEC 55014-2:2021**

(ENG) Person authorized to compile the technical file:
(FRA) Personne autorisée à constituer le dossier technique:
(SPA) Persona facultada para elaborar el expediente técnico:
(POR) Pessoa autorizada para elaborar o dossier técnico:
(ITA) Persona autorizzata a compilare il fascicolo tecnico:
(DEU) Bevollmächtigter(z) zum Zusammenstellen technischer Unterlagen:
(NLD) Persoon die is gemachtigd het technisch dossier samen te stellen:
(POL) Osoba odpowiedzialna za zestawianie pliku technicznego:
(SWE) Person som är behörig att sammanställa den tekniska dokumentationen:
(DAN) Person bemyndiget til at udarbejde tekniske beskrivelser:
(NOR) Autorisert person for utarbeidelse av den tekniske filen:
(FIN) Henkilö on valtuutettu kokoamaan teknisen tiedoston:
(TUR) Teknik dosyayı düzenlemeye yetkili kişi:
(RUS) Лицо, уполномоченное на составление технической документации:
(CES) Autorizovaná osoba pro sestavení technického spisu:
(SLK) Osoba zodpovedná za vypracovanie technickej dokumentácie:
(ELL) Άτομο εξουσιοδοτημένο να καταρτίσει τον τεχνικό φάκελο:
(HUN) A műszaki dokumentáció összeállítására feljogosított személy:
(BUL) Лице, уполномощено да състави техническото досие:
(RON) Persoana autorizată sa întocmească dosarul tehnic:
(SLV) Oseba, pooblaščená za sestavljanje tehnične dokumentacije:
(HRV) Osoba ovlaštena za sastavljanje tehničke dokumentacije:
(LIT) Asmuo, įgaliojamas sudaryti techninę bylą:
(EST) Tehnilist toimikut koostama volitatud isik:
(LAV) Persona, kas pilnvarota sastādīt tehnisko dokumentāciju:



SERGIO GARCÍA
Responsabile della qualità

SNA Europe SAS

Allée Rosa Luxembourg

95610 Eragny sur Oise - France

Data: 4 giugno 2024

(ENG) This declaration of conformity is issued under the sole responsibility of the manufacturer.
(FRA) Cette déclaration de conformité est établie sous la seule responsabilité du fabricant.
(SPA) Esta declaración de conformidad se emite bajo la exclusiva responsabilidad del fabricante.
(POR) Esta declaração de conformidade é emitida sob a exclusiva responsabilidade do fabricante.
(ITA) La presente dichiarazione di conformità è rilasciata sotto l'esclusiva responsabilità del produttore.
(DEU) Diese Konformitätserklärung wird in alleiniger Verantwortung des Herstellers ausgestellt.
(NLD) Deze conformiteitsverklaring wordt uitgegeven onder de exclusieve verantwoordelijkheid van de fabrikant.
(POL) Niniejsza deklaracja zgodności wydawana jest na wyłączną odpowiedzialność producenta.
(SWE) Denna försäkran om överensstämmelse utfärdas på tillverkarens eget ansvar.
(DAN) Denne overensstemmelseerklæring udstedes udelukkende på fabrikantens ansvar.
(NOR) Denne samsvarserklæringen utstedes under eget ansvar av produsenten.

(FIN) Tämä vaatimustenmukaisuusvakuutus on annettu valmistajan yksinomaisella vastuulla.
(TUR) Bu uygunluk beyanı, tamamen üreticinin sorumluluğunda yayınlanmıştır.
(RUS) Настоящая декларация о соответствии выдается исключительно под ответственность производителя.
(CES) Toto prohlášení o shodě se vydává na výhradní odpovědnost výrobce.
(SLK) Toto vyhlásenie o zhode sa vydáva na výhradnú zodpovednosť výrobcu.
(ELL) Αυτή η δήλωση συμμόρφωσης εκδίδεται με αποκλειστική ευθύνη του κατασκευαστή.
(HUN) Ezt a megfeleléségi nyilatkozatot a gyártó kizárólagos felelősségére bocsátják ki.
(BUL) Тази декларация за съответствие се издава под изключителната отговорност на производителя.
(RON) Această declarație de conformitate este emisă sub responsabilitatea exclusivă a producătorului.
(SLV) Ta izjava o skladnosti je izdana na izključno odgovornost proizvajalca.
(HRV) Ova izjava o skladnosti izdaje se isključivo na odgovornost proizvođača.
(LIT) Ši atitikties deklaracija išduodama tik gamintojo atsakomybe.
(EST) See vastusavaldatustatustoon antakse välja tootja ainuvastutusel.
(LAV) Par šīs atbilstības deklarācijas izdošanu atbild tikai ražotājs.

- CS** Pro stažení kompletního návodu přejděte na stránku www.bahco.com nebo naskenujte QR kód
- DE** Um die gesamte Bedienungsanleitung herunterzuladen, gehen Sie zu www.bahco.com oder scannen Sie den QR-Code
- DA** Download hele brugsanvisningen ved at besøge www.bahco.com eller scan QR-koden
- EL** Για λήψη του εγχειριδίου οδηγιών μεταβείτε στη διεύθυνση www.bahco.com ή σαρώστε τον κωδικό QR
- EN** For downloading the full instruction manual go to www.bahco.com or flash the QR-code
- ES** Para descargar el manual de instrucciones completo, vaya a www.bahco.com o escanee el código QR.
- FI** Täydellisen käyttöohjeen saat osoitteesta www.bahco.com tai skannaamalla QR-koodin
- FR** Pour télécharger le manuel d'instructions complet, rendez-vous sur www.bahco.com ou scannez le code QR
- HR** Za preuzimanje korisničkog priručnika u cijelosti idite na www.bahco.com ili skenirajte crtični kod
- HU** A használati útmutató letöltéséhez lépjen a www.bahco.com oldalra, vagy olvassa le a QR-kódot.
- IT** Per scaricare il manuale di istruzioni completo andare sul sito www.bahco.com oppure scansionare il codice QR
- NL** Om de complete gebruiksaanwijzing te downloaden, ga naar www.bahco.com of gebruik de QR-code
- NO** Besøk www.bahco.com for å laste ned hele instruksjonshåndboken, eller les av QR-koden
- PL** Aby pobrać cały podręcznik obsługi, wejdź na stronę www.bahco.com lub zeskanuj kod QR
- PT** Para descarregar o manual de instruções na íntegra, vá a www.bahco.com ou leia o código QR
- RO** Pentru descărcarea manualului complet de instrucțiuni, accesați www.bahco.com sau scanați codul QR
- SV** Hämta den fullständiga instruktionshandboken på www.bahco.com/sv-se/ eller läs av QR-koden.
- SK** Ak si chcete stiahnuť celý návod na použitie, kliknite na www.bahco.com alebo naskenujte QR kód
- SL** Za prenos celotnega priročnika z navodili za uporabo pojdite na www.bahco.com ali poskenirajte QR-kodo.
- TR** Tam kullanım kılavuzunu indirilmek için www.bahco.com adresine gidin veya QR kodunu gönderin



www.bahco.com

ELEKTRISCHE SNOEISCHAAR
BCL226

BAHCO®

ORIGINELE INSTRUCTIES



CE





LEES ALLE VEILIGHEIDSWAARSCHUWINGEN EN INSTRUCTIES ZORGVULDIG DOOR.
Het niet opvolgen van deze waarschuwingen en instructies kan leiden tot elektrische schokken, brand of ander ernstig letsel.

BEWAAR ALLE WAARSCHUWINGEN EN INSTRUCTIES VOOR TOEKOMSTIG GEBRUIK.



Houd u strikt aan de wet- en regelgeving van relevante landen met betrekking tot afvalverwerking.



Elektrische en elektronische apparaten mogen niet bij het huisvuil.
Het is verboden om afgedankte machines weg te gooien.

Lijst van pictogrammen met uitleg



Speciale veiligheidsmaatregelen bij het werken met elektrische snoeischaar



Risico op letsel - houd uw handen uit de buurt van de snijkop



Niet blootstellen aan regen, water of natte omstandigheden



Verwijderd houden van warmtebronnen



Gebruik geen beschadigde of kapotte batterijen



Draag een veiligheidsbril



Draag veiligheidshandschoenen



Lees de gebruikershandleiding



Niet bij het restafval doen



Recycle in overeenstemming met de lokale afvalwetgeving



Apparatuur die voldoet aan de EG-normen



Apparatuur die voldoet aan de CA-normen van het VK



Apparatuur die voldoet aan de vereisten die zijn opgelegd door of vallen onder de regelgeving in Australië en Nieuw-Zeeland



Batterijsysteem dat voldoet aan de efficiëntievereisten van de California Energy Commission

INHOUD

Productbeschrijving	4
Technische specificaties	4
Inbegrepen in de koffer	4
Productonderdelen	5
Veiligheidsmaatregelen	6
Beoogd gebruik	6
Vereisten voor gebruikers	6
Gebruik, onderhoud en voorzorgsmaatregelen van de batterij	7
Batterij opladen	7
Vorzorgsmaatregelen	8
Onderhoud van batterijen	9
Werking product	10
Onderhoud voor gebruik	10
Opstarten	10
Uitschakelen	11
Faal tips	12
Smeren van snijblad	13
Stappen voor het smeren van snijbladen	13
Het snijblad afstellen	13
Maimes vervangen	14
Gebruik, onderhoud en voorzorgsmaatregelen van de schaar	15
Vorzorgsmaatregelen voor gebruik	15
Veiligheidsmaatregelen	16
Veiligheidsmaatregelen op de werkplek	16
Elektrische veiligheidsinstructies	16
Persoonlijke veiligheidsinstructies	16
Algemene veiligheidswaarschuwingen voor elektrisch gereedschap	17
Veiligheid op de werkplek	17
Elektrische veiligheid	17
Persoonlijke veiligheid	17
Gebruik en onderhoud van elektrisch gereedschap	18
Service	19
Garantievoorwaarden en registratie	19

Product beschrijving

Deze elektrische snoeischaar is een snoeischaar op batterijen, ontworpen voor moeiteloos en nauwkeurig snoeien. Met zijn krachtige motor kan hij takken met een diameter tot 26 mm aan.

De koffer bevat de elektrische snoeischaar, die een mes en een tegenmes bevat, een lithiumbatterij, een oplader en een gereedschapsset.

TECHNISCHE SPECIFICATIES

Model	BCL226
Maximale spanning	12.6V
Nominale spanning	10.8V
Stroom	400W
Batterij	10.8V - 2.5Ah
Laadspanning	AC110V ~ 220V
Laadduur	2.5 h
Batterijduur	3 ~ 4 h
Maximale snijdiameter	26 mm
Gewicht	0,730 kg

OPGENOMEN IN DE KOFFER

1. Elektrische snoeischaar
2. Acculader
3. Accu
4. Gereedschapsset

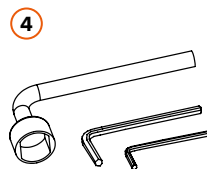
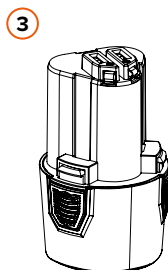
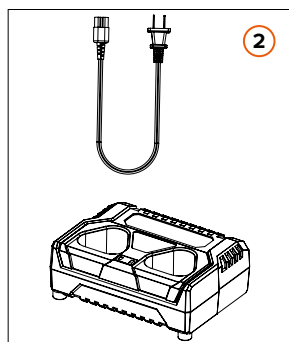
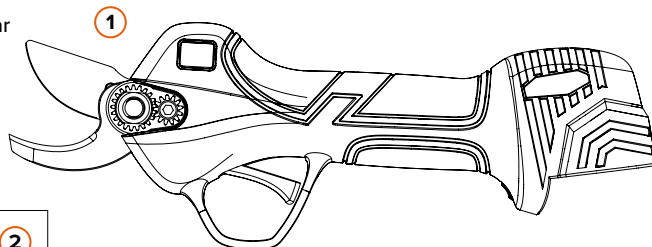

Product componenten

1. Snijbladen
2. Tegenmes
3. Schacht
4. Blokschroef
5. LCD-scherm
6. Trekker
7. Knop AAN/UIT
8. Batterijverwijderingsknop
9. Plaats van de batterij
10. Stekker oplader
11. AC-kabel oplader
12. Aansluiting voor opladen van batterij
13. Contactdoos voor batterijontlading

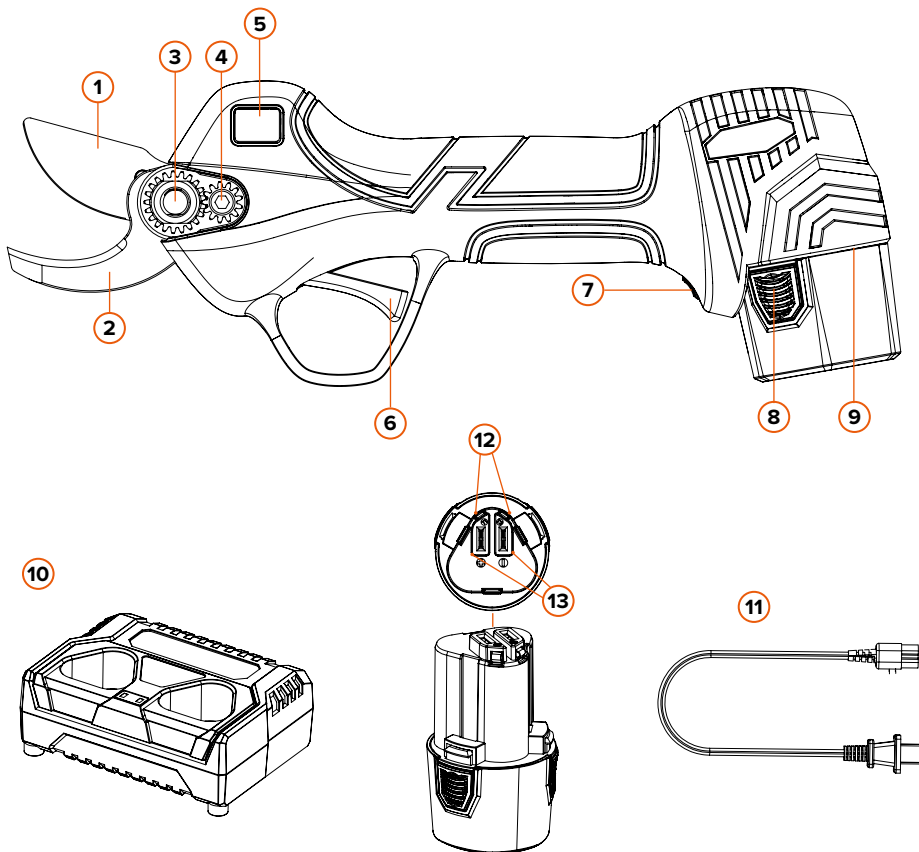

Veiligheid voorzorgsmaatregelen

Houd tijdens het gebruik van de elektrische snoeischaar uw handen uit de buurt van het snijgebied om mogelijk letsel te voorkomen.

BEOOGD GEBRUIK

1. Batterijen en opladers die niet expliciet zijn goedgekeurd voor de snoeischaar kunnen brand of een explosie veroorzaken. Dit kan leiden tot ernstig of dodelijk letsel en materiële schade.
2. Gebruik van de snoeischaar, accu of oplader voor een doel waarvoor deze niet zijn ontworpen, kan leiden tot ernstig of dodelijk letsel en materiële schade.

VEREISTEN VOOR DE GEBRUIKER



WAARSCHUWING! Gebruikers die geen instructies hebben ontvangen en zich niet bewust zijn van de gevaren van de snoeischaar, accu en/of oplader kunnen de gebruiker of anderen ernstig verwonden of doden.

Lees de gebruiksaanwijzing, zorg ervoor dat je hem begrijpt en bewaar hem op een veilige plaats voor eventueel toekomstig gebruik.

De gebruiker moet aan de volgende vereisten voldoen:

- a) De gebruiker is lichamelijk, zintuiglijk en mentaal in staat om met de snoeischaar, accu en oplader te werken. Als de gebruiker in staat is om het elektrische gereedschap te bedienen, maar lichamelijke, zintuiglijke of mentale beperkingen heeft, kan de gebruiker alleen onder toezicht van een verantwoordelijke of na het ontvangen van instructies met de apparatuur werken.
- b) De gebruiker is een volwassene.
- c) De gebruiker heeft instructies ontvangen van een servicedealer of een andere deskundige voordat hij de snoeischaar voor het eerst gebruikt en voordat hij de oplader en accu gebruikt.
- d) De gebruiker is niet onder invloed van alcohol, medicijnen en/of drugs.

Gebruik, onderhoud en voorzorgsmaatregelen van de batterij

BATTERIJ OPLADEN

De batterij van de nieuwe snoeischaar is niet volledig opgeladen. Plaats de batterij op het bureau, steek de uitgangconnector van de oplader in de batterijaansluiting zoals afgebeeld in Fig. 1 en steek vervolgens de stekker van de oplader in het stopcontact. Als het indicatielampje gaat branden, begint het opladen. Als het indicatielampje van de oplader rood is, geeft dit aan dat de oplader aan het opladen is; als het groen is, is de batterij al opgeladen en kan deze worden gebruikt.

Opladestappen:

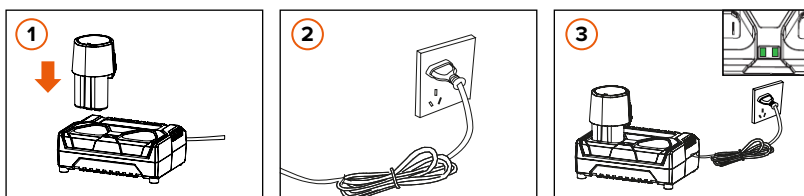

1. Pak de batterij en steek de stekker van de oplader in de batterij, zoals getoond in Fig. 1;
2. Steek de oplader in een stopcontact.
3. Als het indicatielampje van de oplader rood is, betekent dit dat de oplader bezig is met opladen; als het groen is, betekent dit dat de batterij is opgeladen.



VOORZORGSMAATREGELEN: Elk indicatielampje geeft de oplaadstatus van een stekker aan. Deze lader heeft twee/drie stekkers, zoals afgebeeld in Afb. 3. Afhankelijk van het model van het product dat je koopt, heeft het twee of drie stekkers.



Gebruik de meegeleverde oplader om de batterij op te laden, er is een indicatielampje dat overeenkomt met elke oplaadstekker (voor individueel opladen of meervoudig opladen, controleer het indicatielampje op de oplader om te bepalen of het opladen is voltooid. De oplader gebruikt de sequentiële oplaadmethode in plaats van gelijktijdig opladen).

OPMERKING: Als de batterij is aangesloten of de voeding niet is aangesloten, is het indicatorlampje groen.

BELANGRIJK: Batterijen die zijn aangesloten op een oplader die niet in het stopcontact zit, veroorzaken een diepe ontlading van de accu's en zijn ze niet meer te herstellen.

Twee batterijen opladen met één lader:

Zoals weergegeven in de figuur

1. Niet in rekening gebracht
2. Opladen
3. Volledig opgeladen

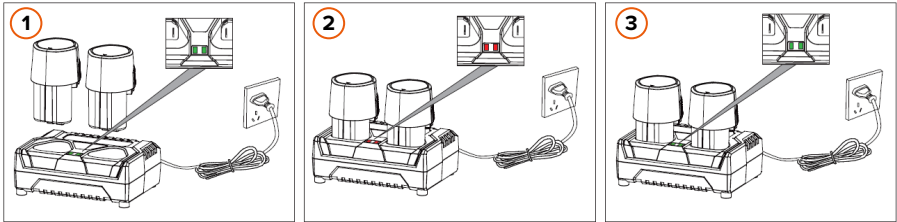

VOORZORGSMAATREGELEN

1. Het is normaal dat de oplader en de batterij een beetje warm worden tijdens het opladen.
2. Een nieuwe batterij of een batterij zonder langdurig gebruik heeft ongeveer 5 laad- en ontladcycli nodig om de maximale capaciteit te bereiken.
3. Laad de batterij niet op na een korte periode van gebruik, omdat dit de levensduur en prestaties van de batterij kan verkorten.
4. Gebruik geen beschadigde batterij en demonteer de oplader en/of batterij niet.
5. De batterij explodeert als deze vlam vat. Verwarm de batterij niet.
6. Laad de batterij niet buitenshuis en/of in een vochtige omgeving op.
7. Als het vermogen van de batterij afneemt, zal de capaciteit van de snijdiameter afnemen.
8. Tijdens het opladen moet de stekker van de elektrische snoeischaar uit het stopcontact worden gehaald, het is ten strengste verboden om de elektrische snoeischaar te gebruiken wanneer deze wordt opgeladen.
9. Bewaar de batterij niet in een vochtige omgeving.
10. ZEER BELANGRIJK: Als de batterij lange tijd niet wordt gebruikt, moet deze ten minste om de 3 maanden worden opgeladen om de levensduur te verlengen.

ONDERHOUD BATTERIJ

1. Laad de batterij niet op in een omgeving met temperaturen onder 0°C en boven 45°C. Dit kan de batterij en de oplader beschadigen.
2. Zet de aan/uit-knop uit voordat u de batterij aansluit. Als de aan/uit-knop is ingeschakeld, is de kans groot dat de batterij per ongeluk wordt aangesloten op de snoeischaar.
3. Gebruik alleen de door de fabrikant gespecificeerde oplader om de batterij op te laden. Als de oplader niet compatibel is met de batterij, kan dit brand en andere gevaren veroorzaken tijdens het opladen van de batterij.
4. Wanneer de batterij niet in gebruik is, houd deze dan uit de buurt van kleine metalen voorwerpen zoals paperclips, munten, sleutels, spijkers, schroeven die kunnen leiden tot kortsluiting van de batterij, kortsluiting van de batterij kan brandwonden of brand veroorzaken.
5. Haal de batterij niet uit elkaar en zet hem ook niet weer in elkaar.
6. Het gebruik van een kortgesloten batterij is verboden.
7. Gebruik de batterij niet in de buurt van een warmtebron.
8. Gooi de batterij niet in vuur of water.
9. Niet opladen in de buurt van vuur of zonlicht.
10. Steek geen voorwerpen in de batterij en/of sla of gooi niet met een hamer of voet op de batterij.
11. Gebruik geen batterijen die ernstig beschadigd of vervormd zijn.
12. Je kunt niet rechtstreeks op de batterij solderen.
13. Het omkeren van de lading, het omkeren van de polariteit en het te ver ontladen van de batterij is verboden.
14. Sluit de batterij niet rechtstreeks aan op het stopcontact en/of de sigarettenaansteker van de auto.
15. Gebruik de batterij niet in niet-gespecificeerde apparaten.
16. Rechtstreeks contact met de lithiumbatterij is verboden.
17. Plaats de batterij niet in containers met een hoge temperatuur en hoge druk, zoals een oven of magnetron.
18. Gebruik geen lekkende batterij.
19. Houd de batterij uit de buurt van kinderen.
20. Gebruik of plaats de batterij niet in de zon (of direct zonlicht), anders kan de batterij oververhit raken en vlam vatten, wat kan leiden tot defecten en een kortere levensduur.
21. Gebruik de batterij niet op plaatsen met statische elektriciteit (>64V).
22. Wanneer de batterij voor de eerste keer wordt gebruikt, is het in geval van corrosie, slechte geur of andere afwijkingen verboden om de batterij te gebruiken en moet deze worden teruggebracht naar het verkooppunt.
23. Als de huid of kleding bevlekt is met batterij-elektrolyten, spoel deze dan af met schoon water.
24. Als de elektrische snoeischaar lange tijd niet wordt gebruikt, moet de batterij worden opgeladen voor opslag.

Product werking

ONDERHOUD VÓÓR GEBRUIK

Instructies voor het opstarten:

1. Controleer de batterijspanning voor gebruik.
2. Als de snoeischaar niet wordt gebruikt, zorg er dan voor dat de stekker uit het stopcontact is getrokken. Houd er in het bijzonder rekening mee dat de snoeischaar moet worden losgekoppeld tijdens het toevoegen van smeermiddel, het slijpen en/of vervangen van het snijblad.
3. Controleer de afstelling van het snijblad en het tegenmes voordat u de elektrische snoeischaar gebruikt.

START- OP

1. Plaats de batterij in de locatiebatterij van de elektrische snoeischaar.
2. Zet de AAN/UIT-knop van de snoeischaar aan en het scherm licht op. De eerste inschakelzoemer piept 2 keer, waarna de trekker 2 keer wordt ingedrukt om de elektrische snoeischaar te activeren.
3. **Normaal snoeien:** Druk de trekker in om de messen te sluiten en laat de trekker los om ze te openen. Messen sluiten: Houd de trekker ongeveer 5 seconden ingedrukt en stop na de geluidssignalen (2 piepjes) met het indrukken van de trekker. Het mes blijft gesloten. Druk de trekker vervolgens 2 keer in om de elektrische snoeischaar weer te activeren.

Opening van het mes wijzigen: Houd de trekker ongeveer 1 seconde ingedrukt, nadat de akoestisch signaal (1 pieptoon) stop met het indrukken van de trekker. Het mes verandert van opening.

Progressief snijden activeren/deactiveren: Druk, terwijl de schaar UIT staat, op de knop AAN/UIT en houd vervolgens de trekker ongeveer 15 seconden ingedrukt totdat u de akoestische signalen (3 piepjes) hoort.

Snijpreventiebeveiligingssysteem (Af fabriek gedeactiveerd): Zet de schaar aan en blijf op de aan/uit-knop drukken, u hoort 2 pieptonen; wacht 6 seconden tot u de 3e pieptoon hoort en het systeem wordt geactiveerd. Herhaal deze handeling om het te deactiveren. Uitleg over de werking van het preventiesysteem: De werking van het snijpreventiesysteem is gebaseerd op het openen en sluiten van een elektrisch circuit door de gebruiker, dus de vinger waarmee de trekker wordt ingedrukt moet altijd onbedekt zijn en direct contact hebben met het metalen deel van de trekker, d.w.z. dezelfde persoon moet in contact zijn met de trekker en het mes. Elke oorzaak die de geleidbaarheid kan beïnvloeden (bv. het gebruik van handschoenen, droge huid, vochtigheid...) kan de werking van het preventiesysteem veranderen.



LET OP: Gezien de aard van het Cut prevention-systeem is het mogelijk dat dit systeem, vanwege de elektrische geleidbaarheid, onder bepaalde omstandigheden niet correct functioneert:

- Gebruik van handschoenen
- Slecht geleidingsvermogen bij de gebruiker
- Contact met een andere persoon dan degene die de snoeischaar bedient
- Droge huid, eelt
- Het systeem zal gevoeliger zijn in een vochtige omgeving dan in een droge omgeving.



WAARSCHUWING! Dit systeem is een preventief element van extra bescherming tegen eventuele ongewenste snijwonden. Raak de snijmessen in geen geval aan als test. Elk elektronisch element kan onvoorziene storingen veroorzaken. In elke gebruiksomstandigheid, met het snijpreventiesysteem geactiveerd of gedeactiveerd, moet de gebruiker er te allen tijde voor zorgen dat elk lichaamsdeel, behalve de hand die de snoeischaar vasthoudt, zich op een minimale veiligheidsafstand van 15 centimeter van het snijmes van de snoeischaar bevindt. SNA EUROPE is niet verantwoordelijk voor ongelukken veroorzaakt door snoeischaars.

4. Controleer voordat u begint met knippen of de snoeischaar goed werkt, of de messen sluiten als de trekker wordt ingedrukt en opengaan als de trekker wordt losgelaten. Herhaal dit een paar keer.
5. Begin te werken nadat je hebt gecontroleerd of de schaar goed werkt.

UITSCHAKELEN

1. Als je de trekker een paar seconden ingedrukt houdt en dan loslaat, gaat het mes dicht en niet open.
2. Schakel de batterij uit en verwijder de batterij uit de locatie in de snoeischaar.
3. Organiseer, reinig en berg de schaar op in de koffer.

FOUT TIPS

Als er een storing is, moet u de betreffende procedure uitvoeren aan de hand van de indicatorcode van het scherm. Waarschuwing storing displayscherm.

Waarschuwing voor schermstoring: Als tijdens het gebruik van de schaar een van de volgende codes verschijnt op het scherm, kan het worden gerepareerd of verwerkt aan de hand van het bijbehorende foutadvies.

Inhoud alarm	Aantal LED knippert	Aantal piept	Beeldscherm storingsadvies
Geen fout	0	0	E00
Snijpreventie veiligheidssysteem	1	1	E01
Fout huidige sensor	2	6	E02
Beschadiging MOS-buis	3	6	E03
Hall-fout/bladbreuk	4	3	E04
Piekoverstroom / Gemiddelde stroombeveiliging	5	5	E05
Geblokkeerde opening / Geblokkeerde rotor	6	3	E06
Standaard fase	7	4	E07
Onderspanning / Overspanning	8	1	E08
MOS / chip te hoge temperatuur	9	6	E09
PWM-communicatiestoring / Schaar bitspanningsfout	10	2	E10
Schaar bit type fout	10	7	E10
EPROM-fout	11	6	E11
Fout fase detectie	12	4	E12
Fout bij het programmeren	13	6	E13
Historische snoeitijden	14	8	E14
Onderhoudssnoeitijden	15	8	E15
Het aantal batterijen in de schaarbit en batterijpack is verschillend	16	9	E16
Het moederbord communiceert niet met de accu	17	10	E17

E14: Gedefinieerde, niet-uitgevoerde bescherming.

E15: Gedefinieerd, alleen niet-uitgevoerde beveiliging wordt herinnerd en het display piept vijf keer per minuut.

Snijblad smering



Ontkoppel de accu van de snoeischaar voor gebruik.

Smeer het snijblad voordat je de schaar gebruikt of nadat je hem langer dan 4 uur hebt gebruikt.

Om het snijmes van de schaar goed te smeren, moeten het snijmes en het tegenmes open zijn, zoals te zien is in de volgende afbeelding.

STAPPEN VOOR SNIJBLAD SMERING

Smeer in het gat van de mespen aan de achterkant van de schaar.

Breng smeervet BCL2LGRE aan in de opening van het snijmes en snijd een paar keer door zodat de smeerolie gelijkmatig wordt verdeeld.

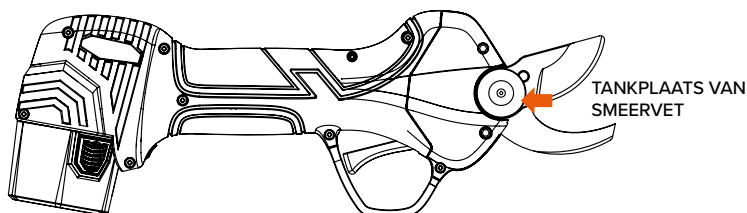

Het snijblad aanpassen



Ontkoppel de accu van de snoeischaar voor gebruik.

Controleer de spanning van het snijblad voordat u de snoeischaar gebruikt.

Een snijblad met de juiste spanning zal niet naar links en/of rechts draaien. Als je het mes goed spant, bespaar je arbeid bij het snoeien met de elektrische schaar.

VOORZICHTIG: Als het maaimes gesloten is, mag het geen zijdelingse trilling vertonen. Zijdelingse rotatie is een abnormale toestand, omdat hierdoor een spleet ontstaat tussen de twee messen en de tandwieltanden niet goed in elkaar grijpen, waardoor de mechanische structuur beschadigd raakt.

Maaimes vervangen



Ontkoppel de accu van de snoeischaar voor gebruik.

Wanneer het maaimes niet meer over het tegenmes komt of tekenen van ernstige slijtage vertoont tijdens het maaien, is het aanbevolen om het maaimes te vervangen.

STAPPEN VOOR BLADVERVANGING

1. Schakel voor de veiligheid de schaar UIT en verwijder de batterij voordat u het snijblad vervangt.
2. Volg de stappen in de onderstaande afbeelding om het snijblad te vervangen.
3. Maak na het vervangen schoon, sluit de batterij aan, controleer de stroom en sluit de messen.

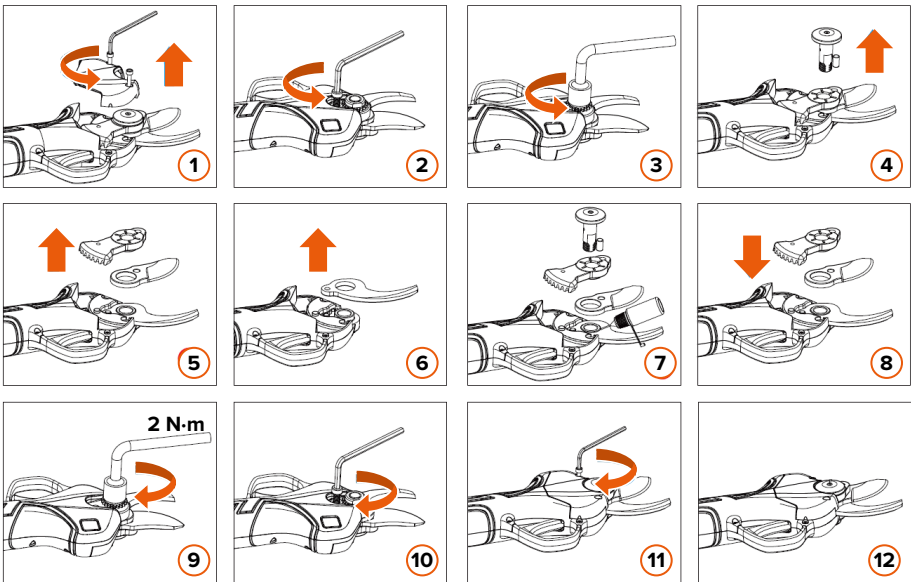

Gebruik, onderhoud en voorzorgsmaatregelen van de schaar

1. Snijd de takken niet verder dan de aangegeven snijdiameter van de schaar; snijd geen harde voorwerpen zoals metaal en steen of ander niet-plantaardig materiaal. Houd gereedschap niet in een bankschroef. Als het snijblad versleten of beschadigd is, vervang het dan op tijd.
2. Houd de snoeischaar en de onderdelen schoon. Gebruik een schone doek om de elektrische snoeischaar, batterijen en oplader schoon te maken (gebruik geen bijtende reinigingsmiddelen of oplosmiddelen). Gebruik een zachte borstel of droge doek om het stof van de snoeikop te verwijderen.
3. Dompel de elektrische snoeischaar, batterijen en/of oplader niet onder in vloeistof, ook niet in water.
4. Gebruik de elektrische snoeischaar volgens de gebruiksaanwijzing. Gebruik de elektrische snoeischaar, accu en oplader niet als deze beschadigd zijn.
5. Als de schaar niet correct wordt in- of uitgeschakeld door op de aan/uit-knop te drukken, gebruik hem dan niet, want het is gevaarlijk om hem te gebruiken als de aan/uit-knop niet werkt. De schaar moet dan gerepareerd worden.
6. Zorg ervoor dat de aan/uit-knop op OFF staat wanneer u aanpassingen maakt, accessoires vervangt of de elektrische snoeischaar opbergt. Deze preventieve maatregel vermindert het risico dat de elektrische snoeischaar per ongeluk wordt gestart.
7. Houd ongebruikte snoeischaaren buiten het bereik van kinderen. Laat de schaar niet gebruiken door mensen die niet vertrouwd zijn met elektrische snoeischaaren of die de instructies niet begrijpen. Het is gevaarlijk voor ongetrainde gebruikers om de schaar te gebruiken.
8. Volg bij het gebruik van de schaar en de bijbehorende accessoires de gebruiksaanwijzing en gebruiksmethoden en houd rekening met de werkomgeving en de uit te voeren taken. Het gebruik ervan bij handelingen die niet aan de vereisten voldoen, kan gevaarlijk zijn.
9. Verwijder na gebruik van de schaar vuil van het snijblad en tegenmes, smeer het snijblad en controleer of de bladen goed passen.

VOORZORGSMAATREGELEN VOOR GEBRUIK

1. Als de te snoeien tak te hard is, moet de trekker op tijd worden losgelaten, waarna het snijblad automatisch weer opengaat.
2. Als de accu niet goed kan worden opgeladen, controleer dan eerst of de acculader goed is aangesloten. Controleer vervolgens of de laadspanning hetzelfde is als aangegeven op het typeplaatje.
3. Schakel de aan/uit-knop onmiddellijk uit als er een elektrische of mechanische storing optreedt.
4. Als het niet volgens de instructies werkt, kan er vloeistof uit de batterij komen. Raak de vloeistof niet aan. Als u per ongeluk in contact komt met de vloeistof, spoel deze dan onmiddellijk af met water. Als de vloeistof in het oog spat, ga dan na het spoelen met water naar het ziekenhuis, omdat de vloeistof die uit de batterij komt irritatie of brandwonden kan veroorzaken.

Veiligheid voorzorgsmaatregelen



Houd de messen gesloten als de snoeischaar niet meer werkt.

WAARSCHUWING! Lees alle instructies zorgvuldig, het niet opvolgen van alle instructies kan elektrische schokken, brand of andere ernstige verwondingen veroorzaken!

VEILIGHEID OP DE WERKPLEK VOORZORGSMATREGELEN

1. Houd de werkplek schoon, donkere en chaotische werkplekken kunnen ongelukken veroorzaken.
2. Gebruik de elektrische snoeischaar niet in explosieve, ontvlambare en/of vochtige omgevingen.
3. Bedien de elektrische snoeischaar pas nadat kinderen en omstanders het werkterein hebben verlaten om onbedoeld letsel tijdens het gebruik te voorkomen.

INSTRUCTIES ELEKTRISCHE VEILIGHEID

1. De stekker op de batterij moet overeenkomen met de aansluiting op de batterij. Breng geen wijzigingen aan in de stekker en/of connector.
2. Stel de schaar niet bloot aan regen of vocht. Water of andere vloeistoffen kunnen het risico op elektrische schokken en schade aan het apparaat vergroten.
3. Behandel de kabels niet verkeerd. Gebruik het netsnoer niet om de schaar op te tillen, eraan te trekken of los te koppelen. Houd de schaar uit de buurt van hitte, olie, scherpe randen of bewegende onderdelen. Gebruik de oplader niet als het netsnoer of de stekker beschadigd is. Beschadigde en verwarde snoeren kunnen het risico op elektrische schokken vergroten.

PERSOONLIJKE VEILIGHEID INSTRUCTIES

1. Wees alert, let op de bediening en blijf wakker tijdens het werken met de elektrische schaar. Gebruik de elektrische schaar niet bij vermoeidheid, medicijngebruik en/of alcoholgebruik. Afleiding tijdens het gebruik kan ernstig persoonlijk letsel veroorzaken.
2. Draag veiligheidsbescherming en draag altijd een veiligheidsbril. In de juiste omstandigheden kunnen slipvrije veiligheidsschoenen, een helm, gehoorbescherming enz. persoonlijk letsel beperken.
3. Verwijder alle stelsleutels voordat u de schaar aanzet. Als er een stelsleutel achterblijft in de draaiende delen van de schaar, kan dit persoonlijk letsel veroorzaken.
4. Tijdens het werken mogen de handen niet te veel worden gestrekt, houd ze uit de buurt van het werkgebied, zorg ervoor dat er geen materiaal of oppervlak onder het werkgebied wordt beschadigd, let altijd op de balans tussen de voeten en het lichaam om de elektrische schaar beter onder controle te houden in geval van een ongeluk.
5. Kneed u netjes, draag geen losse kleding en houd uw haar, kleding en mouwen uit de buurt van bewegende onderdelen, want losse kleding, versieringen of lang haar kunnen verstrikt raken in bewegende onderdelen.

Algemene veiligheidsinstructies voor elektrisch gereedschap



WAARSCHUWING! Lees alle veiligheidswaarschuwingen en instructies. Het niet opvolgen van de waarschuwingen en instructies kan leiden tot elektrische schokken, brand en/of ernstig letsel. De term "elektrisch apparaat" in de waarschuwingen verwijst naar uw elektrisch apparaat met netvoeding (snoer) of uw elektrisch apparaat op batterijen (snoerloos).

WERKGEBIED VEILIGHEID

- a) Houd de werkplek schoon en goed verlicht. Rommelige of donkere plekken nodigen uit tot ongelukken.
- b) Gebruik elektrisch gereedschap niet in een explosieve omgeving, zoals in de aanwezigheid van ontvlambare vloeistoffen, gasen of stof. Elektrisch gereedschap veroorzaakt vonken die stof of dampen kunnen doen ontbranden.
- c) Houd kinderen en omstanders uit de buurt als u een elektrisch apparaat bedient. Door afleiding kunt u de controle verliezen.

ELEKTRISCHE VEILIGHEID

- a) Stekkers van elektrisch gereedschap moeten bij het stopcontact passen. Breng nooit wijzigingen aan de stekker aan. Gebruik geen verloopstekkers voor geaard elektrisch gereedschap. Ongewijzigde stekkers en passende stopcontacten verminderen het risico op elektrische schokken.
- b) Vermijd lichamelijk contact met gearde oppervlakken zoals leidingen, radiatoren, fornuizen en koelkasten. Er is een verhoogd risico op elektrische schokken als uw lichaam geaard is.
- c) Stel elektrisch gereedschap niet bloot aan regen of natte omstandigheden. Als er water in een elektrisch apparaat komt, neemt het risico op elektrische schokken toe.
- d) Misbruik het snoer niet. Gebruik het snoer nooit om het elektrische apparaat te dragen, eraan te trekken of los te koppelen. Houd het snoer uit de buurt van hitte, olie, scherpe randen of bewegende onderdelen. Beschadigde of verstrikte snoeren verhogen het risico op elektrische schokken.
- f) Als het gebruik van een elektrisch apparaat in een vochtige omgeving onvermijdelijk is, gebruik dan een aardlekschakelaar (GFCI). Het gebruik van een aardlekschakelaar vermindert het risico op elektrische schokken.

PERSOONLIJKE VEILIGHEID

- a) Blijf alert, kijk uit wat u doet en gebruik uw gezonde verstand wanneer u een elektrisch apparaat bedient. Gebruik geen elektrisch gereedschap als u moe bent of onder invloed van drugs, alcohol of medicijnen. Een moment van onoplettendheid tijdens het bedienen van elektrisch gereedschap kan leiden tot ernstig persoonlijk letsel.
- b) Persoonlijke beschermingsmiddelen gebruiken. Draag altijd oogbescherming. Beschermingsmiddelen zoals een stofmasker, veiligheidsschoenen met antislipzool, een veiligheidshelm of gehoorbescherming die onder de juiste omstandigheden worden gebruikt, verminderen persoonlijk letsel.

- c) Voorkom onbedoeld starten. Zorg ervoor dat de schakelaar in de uit-stand staat voordat u het apparaat aansluit op de stroombron en/of accu, oppakt of draagt. Het dragen van elektrisch gereedschap met uw vinger op de schakelaar of het onder spanning zetten van elektrisch gereedschap met de schakelaar aan nodigt uit tot ongelukken.
- d) Verwijder een stelsleutel of sleutel voordat u het elektrische apparaat aanzet. Een sleutel of moersleutel die aan een draaiend deel van het elektrische apparaat blijft zitten, kan persoonlijk letsel veroorzaken.
- e) Overreik niet. Blijf altijd goed staan en in balans. Dit zorgt voor een betere controle over het elektrische gereedschap in onverwachte situaties.
- f) Kleed je goed. Draag geen losse kleding of sieraden. Houd uw haar, kleding en handschoenen uit de buurt van bewegende delen. Loszittende kleding, juwelen of lang haar kunnen in bewegende onderdelen verstrikt raken.
- g) Als er voorzieningen zijn voor het aansluiten van stofafzuig- en opvangvoorzieningen, zorg er dan voor dat deze zijn aangesloten en correct worden gebruikt. Het gebruik van stofopvang kan stofgerelateerde gevaren verminderen.

GEBRUIK VAN ELEKTRISCH GEREEDSCHAP EN

- a) Forceer het elektrische gereedschap niet. Gebruik het juiste elektrische gereedschap voor uw toepassing. Het juiste elektrische apparaat zal de klus beter en veiliger klaren met de snelheid waarvoor het is ontworpen. **WAARSCHUWING:** Het gebruik van een accessoire of hulpstuk of het uitvoeren van een handeling met dit gereedschap, anders dan aanbevolen in deze handleiding, kan risico op persoonlijk letsel met zich meebrengen.
- b) Gebruik het elektrische apparaat niet als de schakelaar het apparaat niet in- en uitschakelt. Elk elektrisch apparaat dat niet met de schakelaar kan worden bediend, is gevaarlijk en moet worden gerepareerd.
- c) Haal de stekker uit het stopcontact en/of verwijder de accu uit het elektrische apparaat voordat u het apparaat afstelt, accessoires verwisselt of het apparaat opbergt. Dergelijke preventieve veiligheidsmaatregelen verminderen het risico dat het elektrische apparaat per ongeluk wordt gestart.
- d) Bewaar elektrisch gereedschap dat niet wordt gebruikt buiten het bereik van kinderen en sta niet toe dat het apparaat wordt bediend door personen die niet bekend zijn met het elektrische apparaat of deze instructies. Elektrisch gereedschap is gevaarlijk in de handen van ongetrainde gebruikers.
- e) Onderhoud elektrisch gereedschap. Controleer op onjuiste uitlijning of vastzitten van bewegende delen, breuk van onderdelen en elke andere omstandigheid die de werking van het elektrische apparaat kan beïnvloeden. Als het apparaat beschadigd is, laat het dan repareren voordat u het gebruikt. Veel ongelukken worden veroorzaakt door slecht onderhouden elektrische gereedschappen.
- f) Houd snijgereedschap scherp en schoon. Goed onderhouden snijgereedschap met scherpe snijranden zal minder snel vastlopen en is gemakkelijker te controleren.
- g) Gebruik het elektrische apparaat, de accessoires en de bits enz. in overeenstemming met deze instructies, rekening houdend met de werkomstandigheden en het uit te voeren werk. Gebruik van het elektrische apparaat voor andere dan de bedoelde werkzaamheden kan leiden tot een gevaarlijke situatie.

SERVICE

- a) Laat het elektrische apparaat onderhouden door een gekwalificeerde reparateur die alleen identieke vervangingsonderdelen gebruikt. Zo blijft de veiligheid van het elektrische apparaat gegarandeerd.

SNAE Algemene garantie

1. Waar wettelijk toegestaan, wordt al het handgereedschap voor professioneel gebruik in de catalogus aangeboden met een levenslange garantie - een garantie tegen materiaal- en fabricagefouten voor de normale levensduur van het gereedschap in kwestie. Levensduur' wordt gedefinieerd als de periode die een gereedschap naar verwachting meegaat bij normaal gebruik en onder normale omstandigheden. Ter herinnering: professioneel gebruik wordt gedefinieerd als het gebruik van het gereedschap voor doeleinden die verband houden met een vak, bedrijf of beroep van de gebruiker.
2. Het volgende is uitgesloten van deze levenslange garantie voor professioneel gebruik: pneumatisch gereedschap, hydraulisch gereedschap, gereedschap op batterijen, elektrisch/elektronisch gereedschap, momentsleutelgereedschap, gereedschap voor auto's en meetgereedschap. Deze gereedschappen en andere gereedschappen die niet onder de levenslange garantie vallen, hebben een garantieperiode van EEN JAAR (12 maanden) vanaf de aankoopdatum van het product, tenzij andere voorwaarden zijn vastgelegd in de specifieke garantievoorwaarden van het gereedschap. Batterijen zijn gegarandeerd vrij van fabricage- en materiaal fouten voor een periode van TWEE JAAR vanaf de oorspronkelijke aankoopdatum. Als bij inspectie blijkt dat het probleem wordt veroorzaakt door fabricage- of materiaal fouten, wordt het product kosteloos gerepareerd (of, naar onze keuze, vervangen) als het nog binnen de garantieperiode valt.
3. De garantieperiode voor consumenten (niet-professioneel gebruik) wordt bepaald door de lokale regelgeving voor consumentengoederen.
4. Defecte producten zullen worden gerepareerd, vervangen of vervangen. In het algemeen dekt SNA Europe niet de kosten van immobilisatie, verplaatsing, bezoek of reparatie ter plaatse bij de klant of reiskosten voor reparatie, vervanging of vervanging van producten.
5. Elk product dat verkeerd gebruikt of onderhouden is, of dat versleten is door verkeerd gebruik of dat ongoorloofde wijzigingen heeft ondergaan, wordt niet gedekt door deze garantie.
6. Deze garantie geldt niet voor reparaties of onderdelen die onderhevig zijn aan slijtage als gevolg van gebruik of andere natuurlijke slijtage, zoals, maar niet beperkt tot, messen, rubberen onderdelen, afdichtingen, pakkingen, schuurplaten, tandwielen, lagers, wielen, olie, luchtfilters, klemmen en andere onderdelen die als verbruiksartikelen worden gedefinieerd. Deze garantie dekt geen defecten aan het gereedschap veroorzaakt door gebruik of andere natuurlijke slijtage.
7. Elk product dat is gebruikt onder omgevingsomstandigheden waarvoor het niet is ontworpen of dat schade heeft opgelopen door invloeden van buitenaf (water, zout water, chemicaliën, fysica, schokken, extreme temperaturen) of vreemde stoffen, wordt niet gedekt door deze garantie. In geval van verlies of volledige of gedeeltelijke vernietiging van het product, wordt het product niet gedekt door deze garantie, tenzij de begunstigde van de garantie nauwkeurig technisch bewijs levert van de oorsprong van de claim, een materiaal- of constructiefout, en van de onderdelen van het betreffende product.
8. Een garantiereclaim moet binnen de garantieperiode worden ingediend. Hiervoor moet het complete gereedschap in kwestie samen met de verkoopdocumenten, die de aankoopdatum en de productaanduiding moeten bevestigen, naar de winkelier of distributeur worden gestuurd.
9. Het product wordt zo snel mogelijk vervangen of gerepareerd. Bij ontvangst van het vervangen of gerepareerde product wordt de klant gevraagd om de conformiteit te bevestigen. Vervangingen en reparaties onder garantie verlengen of vernieuwen de garantieperiode voor het gereedschap niet.
10. Elk onderhoud of reparatie uitgevoerd tijdens de garantieperiode moet, op straffe van ongeldigheid van deze garantie, uitgevoerd worden door een erkende distributeur of officiële serviceagent, met uitzondering van de onderhoudswerkzaamheden die uitgevoerd moeten worden door de gebruiker zoals gespecificeerd in de handleiding van het product.

(ENG) UK / EU DECLARATION OF CONFORMITY ORIGINAL
(FRA) DÉCLARATION UE DE CONFORMITÉ
(SPA) DECLARACIÓN UE DE CONFORMIDAD
(POR) DECLARAÇÃO UE DE CONFORMIDADE
(ITA) DICHIARAZIONE DI CONFORMITÀ UE
(SWE) EU-FÖRSÄKRAN OM ÖVERENSSTÄMMELSE
(NLD) EU- VERKLARING VAN OVERENSTEMMING
(POL) EU DEKLARACJA ZGODNOŚCI
(HUN) EU - MEGFELELŐSÉGI NYILATKOZAT
(BUL) ЕС ДЕКЛАРАЦИЯ ЗА СЪОТВЕТСТВИЕ
(SLV) IZJAVA EU O SKLADNOSTI
(LIT) ES ATITIKIMO DEKLARACIJA
(LAV) ES ATBILSTĪBAS DEKLARĀCIJA

(DEU) EG-KONFORMITÄTSEKTLÄRUNG ÜBERSETZUNG DER ORIGINALKONFORMITÄTSEKTLÄRUNG
(DAN) EU-ÖVERENSSTEMMELSESEKTLÆRING
(NOR) EUSAMSVERKLARING
(FIN) EU-VÄLITMUSTENMUKAISUUSVAKUUTUS
(RUS) ДЕКЛАРАЦИЯ О СООТВЕТСТВИИ ЕУ
(TUR) EU STANDARDIZASYON BEYANI
(CES) EU PROHLÁŠENÍ O SHODĚ
(SLK) VYHLÁSENIE O ZHODE EU
(ELL) ΔΗΛΩΣΗ ΣΥΜΜΟΡΦΩΣΗΣ ΜΕ ΕΕ
(RON) DECLARAȚIE DE CONFORMITATE UE
(HRV) EU IZJAVA O USKLADENOSTI
(EST) EL VASTAVUSDEKLARATSIOON

EU-ADRES: SNA Europe SAS
Allée Rosa Luxembourg
95610 Eragny sur Oise - France

UK ADRES: SNA Europe UK
Moorhead way - Bramley - Rotherham
S66 1YY - United Kingdom

(ENG) Hereby declares that: / The device:
(FRA) Déclare par la présente que: / L'appareil:
(SPA) Declaro que: / El dispositivo:
(POR) Vimos por este meio declarar: / O aparelho:
(ITA) Con la presente dichiaro che: / Dispositivo:
(DEU) Hiermit wird erklärt, dass die folgenden Erzeugnisse:
(NLD) Hierbij verklaart dat: / Het apparaat:
(POL) Niniejszym oświadczam, że: / Urządzenia:
(HUN) Ez kijelentem, hogy: / Az eszköz:
(BUL) С настоящото декларирам, че: / Устройството:
(SLV) S tem izjavljam, da: / Naprava:
(LIT) Šiuo pareiškimu pareiškiama, kad: / Įrenginys:
(LAV) Ar šo paziņo, ka: / Ierīce:

(SWE) Härmed deklarerar att: / Enheten:
(DAN) Erklærer herved at: / enheten:
(NOR) Erklærer herved at: / enheten:
(FIN) Vakuutamme täten: / Että tuote:
(RUS) Настоящим заявляем, что: / Устройство:
(TUR) Beyan ederiz ki: / Cihaz:
(CES) Nize prohlašujeme, že: / výrobek:
(SLK) Týmto prehlasujeme, že: / Výrobok:
(ELL) Δηλώνει ότι: / Ησσκευή:
(RON) Prin prezenta declară că: / Dispozitivul:
(HRV) Ovimе izjavljuјemo da: / Uredaj:
(EST) Käesolevaga teatab, et: / Seade:

(ENG) Type(s):
(FRA) Type(s):
(SPA) Tipo(s):
(POR) Tipo:
(ITA) Tipo:
(DEU) Artikelnummern :
(NLD) Typen:
(POL) Typ:
(SWE) Typ:
(DAN) Typ:
(NOR) Typ:
(FIN) Tyyppi:
(RUS) Тип:
(TUR) Ürün:
(CES) Typ:
(SLK) Typ:
(ELL) Τύπος:
(HUN) Típus:
(BUL) Тип(ове):
(RON) Tipuri:
(SLV) Vrste:
(HRV) Vrsta(e):
(LIT) Tipas (-iai):
(LAV) Veids(-i):



(ENG) Product: ELECTRIC SECATEURS
(FRA) Produit: SECATEUR ELECTRIQUE
(SPA) Producto: TIJERAS DE PODAR ELECTRONICAS
(POR) Produto: TESOURA DE PODA ELECTRONICA
(ITA) Prodotto: FORBICI ELETTRONICHE
(DEU) Produkt: ELEKTRISCHE REBSCHERE
(NLD) Product: ELEKTRISCHE SNOEISCHAAR
(POL) Produkt: SEKATOR ELEKTRONICZNY
(SWE) Produkt: ELEKTRONISK TRÄDGÄRDSSAX
(DAN) Produkt: ELEKTRONISK BESKÆRESAKS
(NOR) Produkt: ELEKTRONISK GRENSAKS
(FIN) Tuote: ELEKTRONINSET PUUTARHASAKSET
(RUS) Изделие: ЭЛЕКТРИЧЕСКИЕ СЕКАТОРЫ
(TUR) Ürün: ELEKTRONIK SEKATÖR
(CES) Výrobek: ELEKTRONICKE ZAHRADNICKE NUZKY
(SLK) Výrobok: ELEKTRONICKE ZAHRADNICKE NOZNICE
(ELL) Προϊόν: ΗΛΕΚΤΡΟΝΙΚΗ ΨΑΛΙΔΑ
(HUN) Termék: ELEKTROMOS METSZOOLLOK
(BUL) продукт: ЕЛЕКТРИЧЕСКА НОЖИЦА
(RON) Produs: SECATOARE ELECTRICE
(SLV) izdelek: ELEKTRICNE STRALJE
(HRV) proizvod: ELEKTRICNE SKADE
(LIT) Produkta: ELEKTROS SEKATERIAI
(EST) Toode: ELEKTRILISE SKAATRID
(LAV) Produkts: ELEKTRISKIE SEKATERI

(ENG) Was manufactured in conformity with the provisions in the:
(FRA) A été fabriqué en conformité avec les dispositions des:
(SPA) Está fabricada según las disposiciones de:
(POR) Foi fabricado em conformidade com os pressupostos:
(ITA) Prodotto in conformità con le disposizioni:
(DEU) In Übereinstimmung mit folgenden Bestimmungen gefertigt wurden.
(NLD) Is vervaardigd in overeenstemming met de bepalingen in de:
(POL) Został wyprodukowany zgodnie z przepisami
(HUN) A következő rendelkezéseknél megfelelően gyártották:
(BUL) Произведено в съответствие с разпоредбите на:
(SLV) izdelano v skladu z določili v:
(LIT) Pagaminta laikantis šių taisyklių:
(LAV) Tika ražots saskaņā ar noteikumiem:

(SWE) Producerats enligt bestämmelserna i följande direktiv:
(DAN) Produceret i samsvær med bestemmelserne i:
(NOR) Produceret i samsvær med bestemmelserne i:
(FIN) On valmistettu noudattaen säännöksiä:
(RUS) Было произведено в соответствии с положениями:
(TUR) Aşağıdaki direktif ve Standartlara uygun üretilmiştir:
(CES) Byl vyroben ve shodě s předpisy:
(SLK) Bol vyroben v zhode s predpismi:
(ELL) Κατασκευάστηκε σύμφωνα με τις διατάξεις του:
(RON) A fost fabricat în conformitate cu prevederile din:
(HRV) Proizvedeno u skladu s odredbama u:
(EST) Toodeval vastavalt järgmistele nõuetele:

- CS** Pro stažení kompletního návodu přejděte na stránku www.bahco.com nebo naskenujte QR kód
- DE** Um die gesamte Bedienungsanleitung herunterzuladen, gehen Sie zu www.bahco.com oder scannen Sie den QR-Code
- DA** Download hele brugsanvisningen ved at besøge www.bahco.com eller scan QR-koden
- EL** Για λήψη του εγχειριδίου οδηγιών μεταβείτε στη διεύθυνση www.bahco.com ή σαρώστε τον κωδικό QR
- EN** For downloading the full instruction manual go to www.bahco.com or flash the QR-code
- ES** Para descargar el manual de instrucciones completo, vaya a www.bahco.com o escanee el código QR.
- FI** Täydellisen käyttöohjeen saat osoitteesta www.bahco.com tai skannaamalla QR-koodin
- FR** Pour télécharger le manuel d'instructions complet, rendez-vous sur www.bahco.com ou scannez le code QR
- HR** Za preuzimanje korisničkog priručnika u cijelosti idite na www.bahco.com ili skenirajte crtični kod
- HU** A használati útmutató letöltéséhez lépjen a www.bahco.com oldalra, vagy olvassa le a QR-kódot.
- IT** Per scaricare il manuale di istruzioni completo andare sul sito www.bahco.com oppure scansionare il codice QR
- NL** Om de complete gebruiksaanwijzing te downloaden, ga naar www.bahco.com of gebruik de QR-code
- NO** Besøk www.bahco.com for å laste ned hele instruksjonshåndboken, eller les av QR-koden
- PL** Aby pobrać cały podręcznik obsługi, wejdź na stronę www.bahco.com lub zeskanuj kod QR
- PT** Para descarregar o manual de instruções na íntegra, vá a www.bahco.com ou leia o código QR
- RO** Pentru descărcarea manualului complet de instrucțiuni, accesați www.bahco.com sau scanați codul QR
- SV** Hämta den fullständiga instruktionshandboken på www.bahco.com/sv-se/ eller läs av QR-koden.
- SK** Ak si chcete stiahnuť celý návod na použitie, kliknite na www.bahco.com alebo naskenujte QR kód
- SL** Za prenos celotnega priročnika z navodili za uporabo pojdite na www.bahco.com ali poskenirajte QR-kodo.
- TR** Tam kullanim kılavuzunu indirilmek için www.bahco.com adresine gidin veya QR kodunu gönderin



www.bahco.com

TESOURAS DE PODAR ELÉCTRICAS
BCL226

BAHCO®

INSTRUÇÕES ORIGINAIS



CE





LEIA ATENTAMENTE TODOS OS AVISOS E INSTRUÇÕES DE SEGURANÇA.

O não cumprimento de não seguir estes avisos e instruções pode resultar em choque elétrico, incêndio ou outros ferimentos graves.

GUARDE TODOS OS AVISOS E INSTRUÇÕES PARA REFERÊNCIA FUTURA.



Respeite rigorosamente as leis e os regulamentos dos países relevantes em matéria de eliminação de resíduos.



Os materiais eléctricos e electrónicos não podem ser eliminados da mesma forma que os resíduos domésticos. É proibido deitar fora dispositivos de máquinas fora de uso.

Lista de ícones com explicação



Precauções especiais de segurança ao trabalhar com tesouras de podar eléctricas



Risco de ferimentos - manter as mãos afastadas da cabeça de corte



Não expor à chuva, água ou condições húmidas



Manter afastado de fontes de calor



Não utilizar pilhas danificadas ou partidas



Usar óculos de segurança



Usar luvas de segurança



Ler o manual do utilizador



Não colocar no lixo comum



Reciclar de acordo com a regulamentação local em matéria de resíduos



Equipamento em conformidade com as normas CE



Equipamento em conformidade com as normas CA do Reino Unido



Equipamentos que cumprem os requisitos impostos ou abrangidos pelos regulamentos da Austrália e da Nova Zelândia



Sistema de bateria em conformidade com os requisitos de eficiência da Comissão de Energia da Califórnia

CONTEÚDO

Descrição do produto	4
Especificações técnicas	4
Incluído no estojo	4
Componentes do produto	5
Precauções de segurança	6
Utilização prevista	6
Requisitos do utilizador	6
Utilização, manutenção e precauções da bateria	7
Carga da bateria	7
Precauções	8
Manutenção da bateria	9
Funcionamento do produto	10
Manutenção antes da utilização	10
Arranque	10
Desligar	11
Dicas para o fracasso	12
Lubrificação da lâmina de corte	13
Passos para a lubrificação da lâmina de corte	13
Ajustar a lâmina de corte	13
Substituição da lâmina de corte	14
Utilização, manutenção e precauções da tesoura	15
Precauções de utilização	15
Precauções de segurança	16
Precauções de segurança no local de trabalho	16
Instruções de segurança eléctrica	16
Instruções de segurança pessoal	16
Avisos gerais de segurança para ferramentas eléctricas	17
Segurança na área de trabalho	17
Segurança eléctrica	17
Segurança pessoal	17
Utilização e cuidados com as ferramentas eléctricas	18
Serviço	18
Condições de garantia e registo	19

Produto descrição

Esta tesoura de podar eléctrica é uma tesoura de podar alimentada por bateria, concebida para um corte preciso e sem esforço. Com um motor potente, pode cortar ramos até 26 mm de diâmetro.

A mala inclui o Secador Elétrico, que contém uma lâmina e uma contra-lâmina, uma bateria de lítio, um carregador e um kit de ferramentas.

ESPECIFICAÇÕES TÉCNICAS

Modelo	BCL226
Tensão máxima	12.6V
Tensão nominal	10.8V
Potência	400W
Bateria	10.8V - 2.5Ah
Tensão de carga	AC110V ~ 220V
Duração da carga	2.5 h
Duração da bateria	3 ~ 4 h
Diâmetro máximo de corte	26 mm
Peso	0,730 kg

INCLUÍDO NA CAIXA

1. Tesoura de poda eléctrica
2. Carregador de bateria
3. Bateria
4. Kit de ferramentas

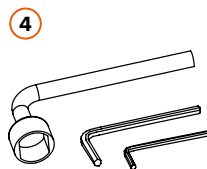
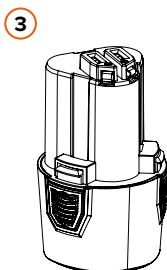
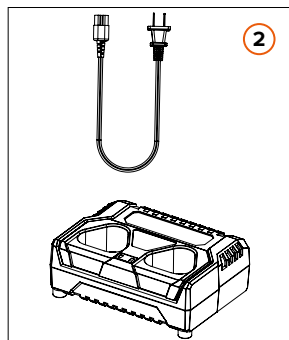
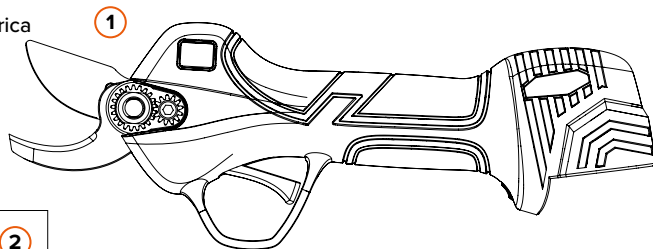

Produto componentes

1. Lâminas de corte
2. Contra-lâmina
3. Eixo da cabeça
4. Parafuso de bloqueio
5. Ecrã LCD
6. Gatilho
7. Botão ON/OFF
8. Botão de remoção da pilha
9. Localização da bateria
10. Ficha do carregador
11. Carregador Cabo AC
12. Tomada de carregamento da bateria
13. Tomada de descarga da bateria

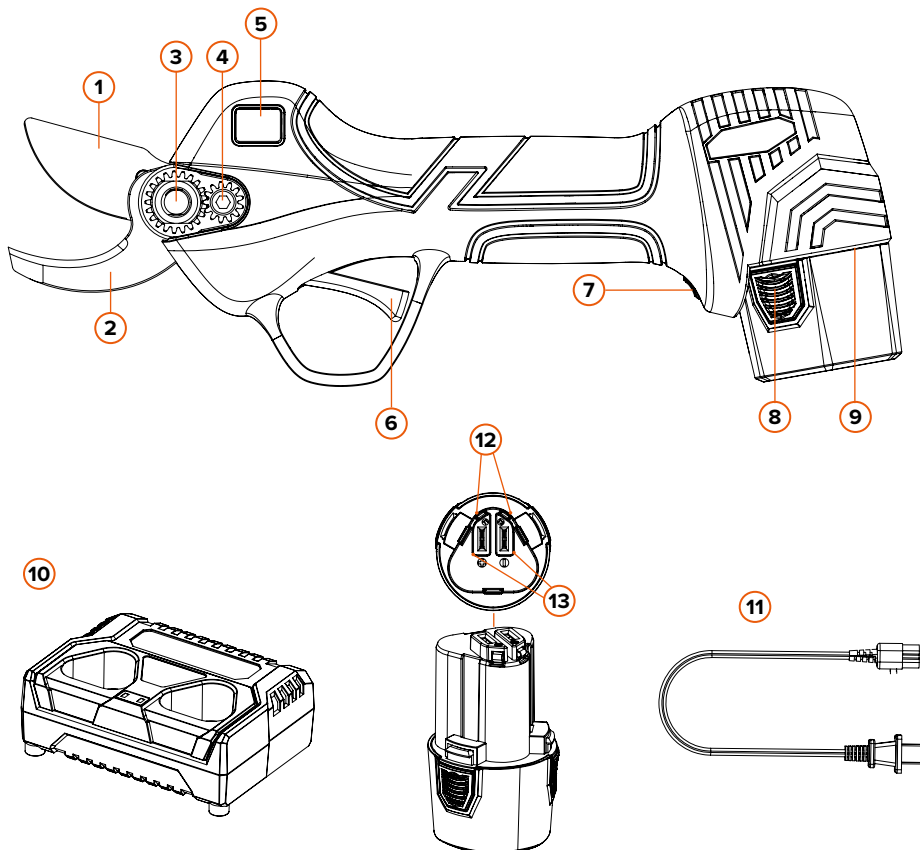

Segurança precauções

Ao utilizar a tesoura de podar eléctrica, mantenha as mãos afastadas da área de corte para evitar possíveis ferimentos.

PREVISTO UTILIZAÇÃO

1. As baterias e os carregadores não expressamente aprovados para a tesoura de podar podem provocar um incêndio ou explosão. Isto pode resultar em ferimentos graves ou mortais e causar danos materiais.
2. A utilização da tesoura de podar, da bateria ou do carregador para um fim para o qual não foram concebidos pode provocar ferimentos graves ou mortais e causar danos materiais.

UTILIZADOR REQUISITOS



AVISO! Os utilizadores que não tenham recebido instruções, que não tenham conhecimento e não possam avaliar os perigos da tesoura de podar, da bateria e/ou do carregador, podem ficar gravemente feridos ou morrer.

Leia o manual de instruções, certifique-se de que o compreendeu e guarde-o num local seguro para eventual consulta futura.

O utilizador deve satisfazer os seguintes requisitos:

- a) O utilizador é física, sensorial e mentalmente capaz de utilizar a tesoura de poda, a bateria e o carregador para trabalhar com eles. Se o utilizador for capaz de operar a ferramenta eléctrica, mas tiver restrições físicas, sensoriais ou mentais, só pode trabalhar com o equipamento sob a supervisão de um responsável ou depois de receber instruções.
- b) O utilizador é um adulto.
- c) O utilizador recebeu instruções de um revendedor ou de outro especialista antes de utilizar a tesoura de podar pela primeira vez e antes de utilizar o carregador e a bateria.
- d) O utilizador não está sob a influência de álcool, medicamentos e/ou drogas.

Utilização, manutenção e precauções da bateria

BATERIA CARGA

A bateria da nova tesoura de podar não está totalmente carregada. Coloque a bateria sobre a secretária, insira o conector de saída do carregador na tomada da bateria, como ilustrado na Fig. 1, e depois ligue o carregador à tomada eléctrica. Quando a luz indicadora se acende, o carregamento está a começar. Quando a luz indicadora do carregador está vermelha, indica que o carregador está a carregar; quando está verde, o carregamento já foi efectuado e a bateria pode ser utilizada.

Passos de carregamento:

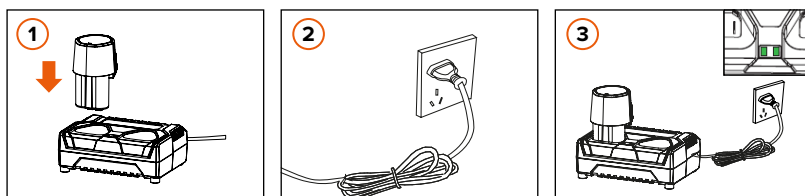

1. Pegue na bateria e insira a ficha do carregador na bateria, como mostra a Fig. 1;
2. Ligue o carregador a uma tomada eléctrica.
3. Quando a luz indicadora do carregador está vermelha, indica que o carregador está a carregar; quando está verde, indica que a bateria está carregada.



PRECAUÇÕES: Cada indicador luminoso representa o estado de carga de uma ficha. Este carregador tem duas/três fichas, como ilustrado na Fig. 3. Consoante o modelo do produto que adquirir, este terá duas ou três fichas.



Utilize o carregador incluído na embalagem para carregar a bateria, existe uma luz indicadora correspondente a cada ficha de carregamento (quer seja para carregamento individual ou múltiplo, verifique a luz indicadora no carregador para determinar se o carregamento está concluído. O carregador adopta o método de carregamento sequencial em vez do carregamento simultâneo).

NOTA: Se a bateria estiver ligada ou a fonte de alimentação não estiver ligada, a luz indicadora ficará verde.

IMPORTANTE: As pilhas ligadas a um carregador que esteja desligado da tomada eléctrica provocará uma descarga profunda das baterias e estas não poderão ser recuperadas.

Para carregar duas baterias com um carregador:

Como mostra a figura

1. Não cobrado
2. Carregamento
3. Totalmente carregado

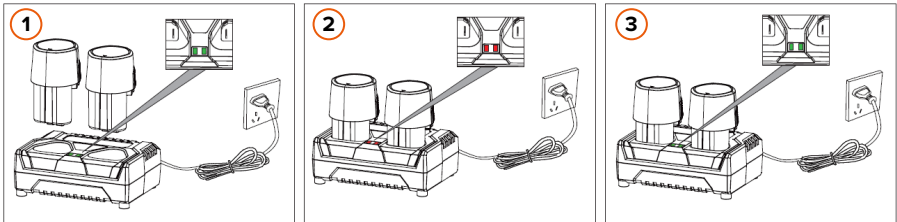

PRECAUÇÕES

1. É normal que o carregador e a bateria fiquem ligeiramente quentes durante o carregamento.
2. Uma pilha nova ou uma pilha sem utilização prolongada necessitará de cerca de 5 ciclos de carga e descarga para atingir a capacidade máxima.
3. Não recarregue a bateria após um curto período de funcionamento, pois isso pode reduzir a vida útil e o desempenho da bateria.
4. Não utilize uma bateria danificada nem desmonte o carregador e/ou a bateria.
5. A bateria explodirá quando se incendiar. Não aquecer a pilha.
6. Não carregar a bateria ao ar livre e/ou em ambientes húmidos.
7. À medida que a carga da bateria diminui, a capacidade do diâmetro de corte diminui.
8. Durante o processo de carregamento, a tesoura de podar eléctrica deve ser desligada da tomada, é estritamente proibido utilizar a tesoura de podar eléctrica quando está a carregar.
9. Não guarde a bateria num ambiente húmido.
10. **MUITO IMPORTANTE:** Se a bateria não for utilizada durante muito tempo, deve ser recarregada pelo menos uma vez de 3 em 3 meses para manter a vida útil da bateria.

BATERIA MANUTENÇÃO

1. Não carregar num ambiente com temperatura inferior a 0°C e superior a 45°C, pode danificar a bateria e o carregador.
2. Desligue o botão de alimentação antes de ligar a bateria. Se o botão de alimentação estiver ligado, é provável que a bateria seja ligada acidentalmente à tesoura de podar.
3. Utilize apenas o carregador especificado pelo fabricante para carregar a bateria. Se o carregador não for compatível com a bateria, pode provocar incêndios e outros riscos ao carregar a bateria.
4. Quando a pilha não estiver a ser utilizada, mantenha-a afastada de pequenos objectos metálicos, tais como cliques, moedas, chaves, pregos, parafusos que possam provocar um curto-circuito na pilha.
5. Não desmontar nem voltar a montar a bateria.
6. É proibido utilizar uma bateria que tenha sofrido um curto-circuito.
7. Não utilize a bateria perto de qualquer fonte de calor.
8. Não atirar a pilha para o fogo ou para a água.
9. Não carregar perto do fogo ou da luz solar.
10. Não introduza qualquer objeto na bateria e/ou não bata ou atire a bateria com um martelo ou um pé.
11. Não utilize pilhas que estejam muito danificadas ou deformadas.
12. Não é possível soldar diretamente sobre a bateria.
13. É proibida a inversão da carga, a inversão da polaridade e a descarga excessiva da bateria.
14. Não ligar a bateria diretamente à tomada de corrente e/ou ao isqueiro do automóvel.
15. Não utilizar a bateria em aparelhos não designados.
16. É proibido o contacto direto com a bateria de lítio.
17. Não coloque a bateria em recipientes com alta temperatura e alta pressão, como um forno ou micro-ondas.
18. Não utilizar uma pilha com fugas.
19. Manter a pilha fora do alcance das crianças.
20. Não utilize nem coloque a pilha ao sol (ou sob a luz direta do sol), caso contrário a pilha pode sobreaquecer e incendiar-se, o que resultará numa avaria e numa vida útil mais curta.
21. Não utilize a bateria em locais com eletricidade estática (>64V).
22. Quando a bateria é utilizada pela primeira vez, em caso de corrosão, mau cheiro ou qualquer anomalia, é proibido utilizar a bateria e deve ser devolvida ao ponto de venda.
23. Se a pele ou a roupa ficarem manchadas com electrólitos da bateria, lavar com água limpa.
24. Se a tesoura de podar eléctrica não for utilizada durante um longo período de tempo, a bateria deve ser carregada para armazenamento.

Produto operação

MANUTENÇÃO ANTES DE UTILIZAÇÃO

Instruções antes da colocação em funcionamento:

1. Verifique a carga da bateria antes de a utilizar.
2. Quando a tesoura de podar não estiver a ser utilizada, certifique-se de que está desligada da tomada. Tenha especialmente em atenção que a tesoura de podar deve ser desligada durante a adição de lubrificante, a afiação e/ou a substituição da lâmina de corte.
3. Verificar o ajuste da lâmina de corte e da contra-lâmina antes de utilizar a tesoura de podar eléctrica.

ARRANQUE

1. Introduza a bateria no local onde se encontra a bateria da tesoura de podar eléctrica.
2. Ligar o botão ON/OFF da tesoura e o ecrã acende-se. O primeiro sinal sonoro de ligação emite 2 bips e, em seguida, o gatilho é premido 2 vezes para ativar a tesoura de podar eléctrica.
3. **Poda normal:** Premir o gatilho para fechar as lâminas e soltar o gatilho para as abrir. Fecho das lâminas: Manter o gatilho premido durante cerca de 5 segundos e, após os sinais acústicos (2 bips), deixar de premir o gatilho. A lâmina permanecerá fechada. Em seguida, prima o gatilho 2 vezes para ativar novamente a tesoura de podar eléctrica.

Alterar a abertura da lâmina: Manter o gatilho premido durante cerca de 1 segundo, após o sinal acústico (1 sinal sonoro) deixar de premir o gatilho. A lâmina muda de abertura.

Ativar/Desativar o corte progressivo: Com a tesoura desligada, premir o botão ON/OFF e, em seguida, manter premido o gatilho durante cerca de 15 segundos até ouvir os sinais acústicos (3 bips).

Sistema de segurança de prevenção de cortes (Desativado de fábrica): Ligue a tesoura e continue a premir o botão de alimentação, ouvirá 2 sinais sonoros; aguarde 6 segundos até ouvir o 3º sinal sonoro e o sistema será ativado. Repetir esta operação para o desativar. Explicação do funcionamento do sistema de prevenção: O funcionamento do sistema de prevenção de cortes baseia-se na abertura e fecho de um circuito eléctrico através do utilizador, pelo que o dedo utilizado para premir o gatilho deve estar sempre descoberto e deve ter contacto direto com a parte metálica do gatilho, ou seja, a mesma pessoa deve estar em contacto com o gatilho e a lâmina. Qualquer causa que possa influenciar a condutividade (por exemplo, a utilização de luvas, pele seca, humidade...) pode alterar o funcionamento do sistema de prevenção.



ATENÇÃO: Dada a natureza do sistema de prevenção de cortes, devido à condutividade eléctrica, este sistema pode não funcionar corretamente em determinadas condições:

- Utilização de luvas
- Fraca condutividade no utilizador
- Contacto com uma pessoa que não seja o operador da tesoura de podar

- Pele seca, calosidades
- O sistema será mais sensível num ambiente húmido do que num ambiente seco



ATENÇÃO! Este sistema é um elemento preventivo de proteção adicional contra eventuais cortes indesejados. Em caso algum se deve tocar nas lâminas de corte para efetuar um teste. Como qualquer elemento eletrónico pode dar origem a falhas imprevistas. Em qualquer circunstância de utilização, com o sistema de segurança de prevenção de cortes ativado ou desativado, o utilizador deve assegurar-se sempre de que qualquer parte do corpo, exceto a mão que segura a tesoura de podar, se encontra a uma distância mínima de segurança de 15 centímetros da lâmina de corte da tesoura de podar. A SNA EUROPE não se responsabiliza por qualquer acidente provocado por uma tesoura de poda.

4. Antes de começar a cortar, verifique se a tesoura de poda funciona bem. Verifique se, quando o gatilho é premido, as lâminas se fecham e se, quando o gatilho é libertado, as lâminas se abrem. Repetir este procedimento algumas vezes.
5. Comece a trabalhar depois de verificar se a tesoura funciona bem.

DESLIGAR

1. Se premir o gatilho e o mantiver premido durante alguns segundos e depois o soltar, a lâmina fecha-se e não se abre.
2. Desligue a bateria, retire a bateria do local onde se encontra na tesoura de podar.
3. Organizar, limpar e guardar a tesoura na mala.

FALHA DICAS

Se houver uma falha, efetuar o respetivo processamento de acordo com o código do indicador do ecrã. Aviso de falha do ecrã de visualização.

Aviso de falha do ecrã de visualização: Ao utilizar a tesoura, se algum destes códigos aparecer no ecrã no ecrã de visualização, pode ser reparado ou processado de acordo com os conselhos de avaria correspondentes.

Conteúdo do alarme	Número de LED intermitente	Número de bipes	Ecrã de visualização falhas
Nenhuma falha	0	0	E00
Sistema de segurança contra cortes	1	1	E01
Erro do sensor de corrente	2	6	E02
Danos no tubo MOS	3	6	E03
Falha de Hall / quebra da lâmina	4	3	E04
Proteção contra sobreintensidades de pico / corrente média	5	5	E05
Abertura bloqueada / Rotor bloqueado	6	3	E06
Fase por defeito	7	4	E07
Subtensão / Sobretensão	8	1	E08
Sobret temperatura MOS / chip	9	6	E09
Falha de comunicação PWM / Erro de tensão de bit de corte	10	2	E10
Erro de tipo de bit de tesoura	10	7	E10
Erro de EPROM	11	6	E11
Falha na deteção de fase	12	4	E12
Erro de programação	13	6	E13
Épocas históricas de poda	14	8	E14
Épocas de poda de manutenção	15	8	E15
O número de baterias na tesoura e no conjunto de baterias é diferente	16	9	E16
A placa principal não consegue comunicar com a bateria	17	10	E17

E14: Proteção definida e não executada.

E15: Definido, apenas a proteção não executada é recordada e o ecrã emite um sinal sonoro cinco vezes por minuto.

Lâmina de corte lubrificação



Por favor, desligue a bateria da tesoura de podar antes de a utilizar.

Lubrificar a lâmina de corte antes de utilizar a tesoura ou depois de a utilizar durante mais de 4 horas.

Para lubrificar corretamente a lâmina de corte da tesoura, é necessário que a lâmina de corte e a contra-lâmina estejam abertas, como se pode ver na imagem seguinte.

PASSOS PARA A LÂMINA DE CORTE LUBRIFICAÇÃO

Lubrificar no orifício do pino da lâmina na parte de trás da tesoura.

Aplicar a massa lubrificante BCL2LGRE no orifício da lâmina de corte e cortar várias vezes através do ar para que o óleo lubrificante seja distribuído uniformemente.

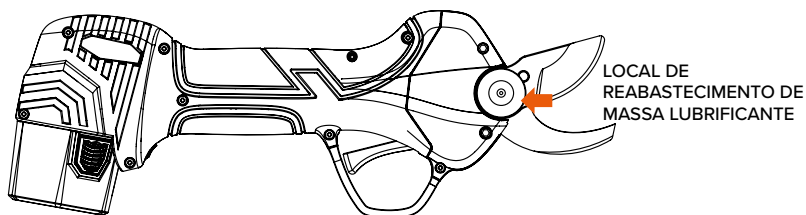

Ajustar a lâmina de corte



Por favor, desligue a bateria da tesoura de podar antes de a utilizar.

Verificar a tensão e o aperto da lâmina de corte antes de utilizar a tesoura de podar.

Uma lâmina de corte com a tensão correcta não roda para a esquerda e/ou para a direita. O aperto correto da lâmina permite poupar trabalho na poda com a tesoura eléctrica.

PRECAUÇÃO: Quando a lâmina de corte está fechada, não deve apresentar uma oscilação lateral. A rotação lateral é um estado anormal, uma vez que cria uma folga entre as duas lâminas e faz com que os dentes da engrenagem não engrenem corretamente, danificando assim a estrutura mecânica.

Lâmina de corte substituição



Por favor, desligue a bateria da tesoura de podar antes de a utilizar.

Quando a lâmina de corte já não atravessa a contra-lâmina ou apresenta sinais de desgaste acentuado durante o corte, recomenda-se a substituição da lâmina de corte.

PASSOS PARA A SUBSTITUIÇÃO DA LÂMINA

1. Por razões de segurança, desligue a tesoura e retire a bateria antes de substituir a lâmina de corte.
2. Siga os passos da imagem abaixo para substituir a lâmina de corte.
3. Após a substituição, limpar, ligar a bateria, verificar a alimentação e fechar as lâminas.

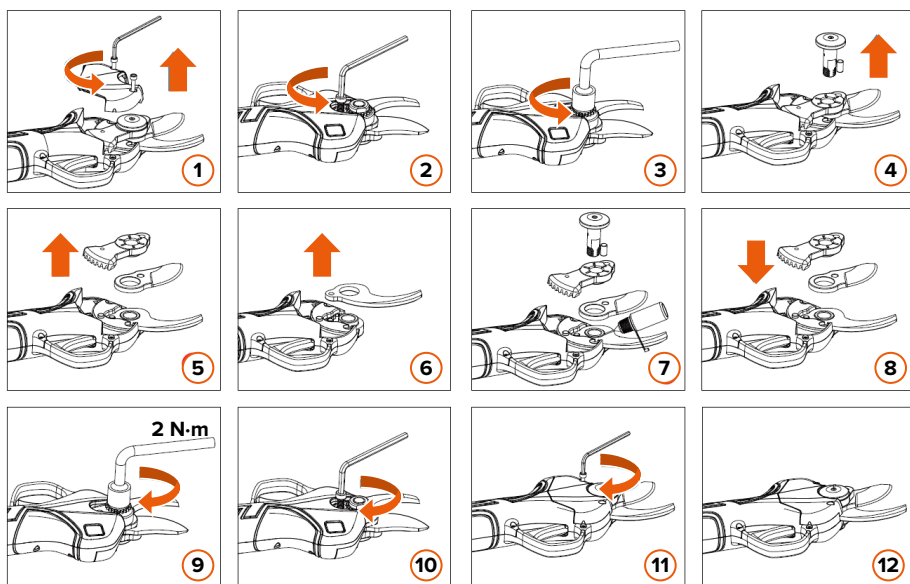

Utilização, manutenção e precauções da tesoura

1. Não cortar os ramos para além do diâmetro de corte especificado da tesoura; não cortar objectos duros como metal e pedra ou qualquer outro material não vegetal. Não segurar as ferramentas num torno de bancada. Se a lâmina de corte estiver gasta ou danificada, substitua-a atempadamente.
2. Mantenha a tesoura e os seus componentes limpos. Utilize um pano limpo para limpar a tesoura de podar eléctrica, as baterias e o carregador (não utilize produtos de limpeza corrosivos ou solventes). Utilize uma escova macia ou um pano seco para limpar o pó da cabeça da tesoura.
3. Não mergulhe a tesoura de podar eléctrica, as baterias e/ou o carregador em qualquer líquido, incluindo água.
4. Utilize a tesoura de podar eléctrica de acordo com as instruções de utilização. Não utilize a tesoura de podar eléctrica, a bateria e o carregador se estiverem danificados.
5. Se ao premir o botão de alimentação não ligar ou desligar corretamente a tesoura, não a utilize, uma vez que é perigoso utilizá-la quando o botão de alimentação não funciona. Terá de ser reparada.
6. Certifique-se de que o botão de alimentação está desligado quando efetuar ajustes, substituir acessórios ou guardar o podador eléctrico. Esta medida preventiva reduzirá o risco de arranque acidental da tesoura eléctrica.
7. Manter a tesoura não utilizada fora do alcance das crianças. Não permita a utilização da tesoura a pessoas que não estejam familiarizadas com tesouras de podar eléctricas ou que não compreendam as instruções. A sua utilização por utilizadores sem formação é perigosa.
8. Ao utilizar a tesoura e os seus acessórios, siga as instruções de utilização e os métodos de utilização, bem como tenha em conta o ambiente de trabalho e as tarefas a realizar. A sua utilização em qualquer operação que não cumpra os requisitos pode ser perigosa.
9. Depois de utilizar a tesoura, remover a sujidade da lâmina de corte e da contra-lâmina, lubrificar a lâmina de corte e verificar o ajuste das lâminas.

PRECAUÇÕES PARA UTILIZAÇÃO

1. Quando o ramo a podar é demasiado duro, o gatilho deve ser libertado a tempo e, em seguida, a lâmina de corte reabre automaticamente.
2. Se a bateria não puder ser carregada corretamente, verifique primeiro se o carregador de bateria está ligado corretamente. Em seguida, certifique-se de que a tensão de carga é a mesma que a indicada na placa de identificação.
3. Se ocorrer alguma falha eléctrica ou mecânica, desligue imediatamente o botão de alimentação.
4. Se não funcionar de acordo com as instruções, pode provocar a erupção do líquido da bateria. Não toque no líquido. Em caso de contacto acidental, lavar imediatamente com água. Se o líquido salpicar para os olhos, depois de enxaguar com água, dirija-se ao hospital, pois o líquido expelido pela bateria pode provocar irritações ou queimaduras.

Segurança precauções



Manter as lâminas fechadas quando a tesoura de poda deixa de funcionar.

AVISO! Ler atentamente todas as instruções. O não cumprimento de todas as instruções pode provocar choques eléctricos, incêndios ou outros ferimentos graves!

SEGURANÇA NO LOCAL DE TRABALHO PRECAUÇÕES

1. Manter o local de trabalho limpo: locais de trabalho escuros e caóticos podem causar acidentes.
2. Não utilize a tesoura de podar eléctrica em ambientes explosivos, inflamáveis e/ou húmidos.
3. Opere a tesoura de podar eléctrica apenas depois de as crianças e os transeuntes abandonarem o local de trabalho para evitar ferimentos acidentais durante a operação.

SEGURANÇA ELÉCTRICA INSTRUÇÕES

1. A ficha da bateria deve corresponder ao conector da bateria. Não modificar a ficha e/ou o conector.
2. Não exponha a tesoura à chuva ou à humidade. A água ou outros líquidos podem aumentar o risco de choque eléctrico e danificar o dispositivo.
3. Não manusear mal os cabos. Não utilize o cabo de alimentação para levantar, puxar a tesoura ou desligar a ficha da tomada. Mantenha a tesoura afastada do calor, óleo, arestas afiadas ou peças móveis. Não utilize o carregador se o cabo de alimentação ou a ficha estiverem danificados. Os cabos danificados e emaranhados podem aumentar o risco de choque eléctrico.

SEGURANÇA PESSOAL INSTRUÇÕES

1. Esteja alerta, preste atenção à operação e mantenha-se acordado quando trabalhar com a tesoura eléctrica. Não utilize a tesoura eléctrica sob fadiga, medicação e/ou se tiver consumido álcool. A distração durante o funcionamento pode causar lesões pessoais graves.
2. Usar protecções de segurança e usar sempre óculos de protecção. Em condições adequadas, o calçado de segurança antiderrapante, o capacete, a protecção auditiva, etc., podem reduzir os ferimentos pessoais.
3. Retire todas as chaves de ajuste antes de ligar a tesoura. Qualquer chave de ajuste deixada nas partes rotativas da tesoura pode causar ferimentos pessoais.
4. Durante a operação, não estique demasiado as mãos, mantenha-as afastadas da área de trabalho, certifique-se de que nenhum material ou superfície sob a área de operação é danificado, preste sempre atenção ao equilíbrio entre os pés e o corpo para controlar melhor a tesoura eléctrica em caso de acidente.
5. Vista-se adequadamente, não use roupa larga e mantenha o cabelo, a roupa e as mangas afastados das peças móveis, uma vez que a roupa solta, os ornamentos ou o cabelo comprido podem ficar presos nas peças móveis.

Segurança geral das ferramentas eléctricas avisos



ATENÇÃO! Leia todos os avisos de segurança e todas as instruções. O não cumprimento dos avisos e das instruções pode resultar em choque eléctrico, incêndio e/ou ferimentos graves. O termo "ferramenta eléctrica" nos avisos refere-se à sua ferramenta eléctrica alimentada pela rede eléctrica (com fio) ou pela bateria (sem fio).

ÁREA DE TRABALHO SEGURANÇA

- a) Manter a área de trabalho limpa e bem iluminada. As zonas desarrumadas ou escuras são propícias a acidentes.
- b) Não utilize ferramentas eléctricas em atmosferas explosivas, tais como na presença de líquidos, gases ou poeiras inflamáveis. As ferramentas eléctricas produzem faíscas que podem inflamar o pó ou os fumos.
- c) Mantenha as crianças e os transeuntes afastados quando estiver a utilizar uma ferramenta eléctrica. As distrações podem fazer com que perca o controlo.

ELÉCTRICO SEGURANÇA

- a) As fichas das ferramentas eléctricas devem corresponder à tomada. Nunca modificar a ficha de forma alguma. Não utilize quaisquer fichas adaptadoras com ferramentas eléctricas ligadas à terra. As fichas não modificadas e as tomadas correspondentes reduzem o risco de choque eléctrico.
- b) Evite o contacto do corpo com superfícies ligadas à terra, como canos, radiadores, fogões e frigoríficos. Existe um risco acrescido de choque eléctrico se o seu corpo estiver ligado à terra.
- c) Não exponha as ferramentas eléctricas à chuva ou a condições de humidade. A entrada de água numa ferramenta eléctrica aumenta o risco de choque eléctrico.
- d) Não abusar do cabo. Nunca utilize o cabo para transportar, puxar ou desligar a ferramenta eléctrica da tomada. Mantenha o cabo afastado do calor, óleo, arestas afiadas ou peças em movimento. Os cabos danificados ou emaranhados aumentam o risco de choque eléctrico.
- f) Se for inevitável a utilização de uma ferramenta eléctrica num local húmido, utilize uma fonte de alimentação protegida por um interruptor de circuito de falha de terra (GFCI). A utilização de um GFCI reduz o risco de choque eléctrico.

PESSOAL SEGURANÇA

- a) Mantenha-se alerta, observe o que está a fazer e use o senso comum quando utilizar uma ferramenta eléctrica. Não utilize uma ferramenta eléctrica se estiver cansado ou sob a influência de drogas, álcool ou medicamentos. Um momento de desatenção durante a utilização de ferramentas eléctricas pode resultar em ferimentos graves.
- b) Utilizar equipamento de protecção individual. Usar sempre protecção para os olhos. O equipamento de protecção, como máscara contra poeiras, sapatos de segurança antiderrapantes, capacete de protecção ou protecção auditiva, utilizado em condições adequadas, reduzirá os ferimentos pessoais.

- c) Evitar o arranque não intencional. Certifique-se de que o interruptor está na posição de desligado antes de ligar à fonte de alimentação e/ou à bateria, pegar na ferramenta ou transportá-la. Transportar ferramentas eléctricas com o dedo no interruptor ou energizar ferramentas eléctricas que tenham o interruptor ligado convida a acidentes.
- d) Retire qualquer chave de ajuste ou chave inglesa antes de ligar a ferramenta eléctrica. Uma chave inglesa ou uma chave deixada presa a uma parte rotativa da ferramenta eléctrica pode provocar ferimentos pessoais.
- e) Não esticar demasiado a mão. Mantenha sempre os pés e o equilíbrio correctos. Isto permite um melhor controlo da ferramenta eléctrica em situações inesperadas.
- f) Vestir-se corretamente. Não use roupas largas ou jóias. Mantenha o cabelo, o vestuário e as luvas afastados das peças em movimento. Roupas largas, jóias ou cabelos compridos podem ficar presos em peças móveis.
- g) Se forem fornecidos dispositivos para a ligação de instalações de extração e recolha de poeiras, certifique-se de que estes estão ligados e são utilizados corretamente. A utilização da recolha de poeiras pode reduzir os riscos relacionados com as poeiras.

UTILIZAÇÃO DE FERRAMENTAS ELÉCTRICAS E CUIDADOS

- a) Não force a ferramenta eléctrica. Utilize a ferramenta eléctrica correcta para a sua aplicação. A ferramenta eléctrica correcta fará o trabalho de forma melhor e mais segura ao ritmo para o qual foi concebida. AVISO: A utilização de qualquer acessório ou acessório ou a realização de qualquer operação com esta ferramenta, para além das recomendadas neste manual de instruções, pode representar um risco de ferimentos pessoais.
- b) Não utilize a ferramenta eléctrica se o interruptor não a ligar e desligar. Qualquer ferramenta eléctrica que não possa ser controlada com o interruptor é perigosa e deve ser reparada.
- c) Desligue a ficha da fonte de alimentação e/ou a bateria da ferramenta eléctrica antes de efetuar quaisquer ajustes, mudar acessórios ou armazenar ferramentas eléctricas. Estas medidas preventivas de segurança reduzem o risco de arranque acidental da ferramenta eléctrica.
- d) Guarde as ferramentas eléctricas inactivas fora do alcance das crianças e não permita que pessoas não familiarizadas com a ferramenta eléctrica ou com estas instruções operem a ferramenta eléctrica. As ferramentas eléctricas são perigosas nas mãos de utilizadores sem formação.
- e) Manutenção de ferramentas eléctricas. Verifique se as peças móveis estão desalinhadas ou presas, se há peças partidas ou qualquer outra condição que possa afetar o funcionamento da ferramenta eléctrica. Se estiver danificada, mande reparar a ferramenta eléctrica antes de a utilizar. Muitos acidentes são causados por ferramentas eléctricas com manutenção deficiente.
- f) Manter as ferramentas de corte afiadas e limpas. As ferramentas de corte com manutenção adequada e arestas de corte afiadas têm menos probabilidades de se prenderem e são mais fáceis de controlar.
- g) Utilize a ferramenta eléctrica, os acessórios e as brocas, etc., de acordo com estas instruções, tendo em conta as condições de trabalho e o trabalho a efetuar. A utilização da ferramenta eléctrica para operações diferentes das previstas pode resultar numa situação perigosa.

SERVIÇO

- a) A manutenção da ferramenta eléctrica deve ser efectuada por um técnico qualificado, utilizando apenas peças de substituição idênticas. Desta forma, garante-se a segurança da ferramenta eléctrica.

Garantia geral SNAE

1. Sempre que permitido por lei, todas as ferramentas manuais para uso profissional no catálogo são oferecidas com uma garantia vitalícia - uma garantia contra defeitos de material e de fabrico durante a vida útil normal da ferramenta em questão. A "vida útil" é definida como o período de tempo que se pode esperar que uma ferramenta dure em condições e utilização normais. Relembrando, a utilização profissional é definida como a utilização da ferramenta para fins relacionados com o comércio, negócio ou profissão do utilizador.
2. Estão excluídas desta garantia vitalícia acima referida para utilização profissional: ferramentas pneumáticas, ferramentas hidráulicas, ferramentas alimentadas por bateria, ferramentas eléctricas/electrónicas, ferramentas de binário, ferramentas para automóveis e ferramentas de medição. Estas ferramentas e outras ferramentas não abrangidas pela garantia vitalícia têm um período de garantia de UM ANO (12 meses) a partir da data de compra do produto, exceto se forem definidas outras condições nas condições de garantia específicas da ferramenta. As baterias têm garantia de ausência de defeitos de fabrico e de materiais por um período de DOIS ANOS a partir da data da compra original. Se a inspeção mostrar que o problema é causa do por defeitos de fabrico ou de materiais, o produto será reparado (ou, a nosso critério, substituído) sem custos se ainda estiver dentro do período de garantia.
3. O período de garantia para os consumidores (utilização não profissional) será definido pela regulamentação local relativa aos bens de consumo.
4. Os produtos defeituosos serão reparados, substituídos ou substituídos. De um modo geral, a SNA Europe não cobre os custos de imobilização, deslocação, visita ao local ou reparação nas instalações do cliente, nem os custos de deslocação para a reparação, substituição ou substituição de produtos.
5. Qualquer produto que tenha sido incorretamente utilizado ou mantido incorretamente, ou que esteja desgastado devido a uma utilização incorrecta ou que tenha sofrido modificações não autorizadas, não está coberto por esta garantia.
6. Esta garantia não cobre quaisquer reparações ou peças que estejam sujeitas a desgaste resultante da utilização ou outro desgaste natural, tais como, mas não se limitando a, lâminas, peças de borracha, vedantes, juntas, pratos de lixar, engrenagens, rolamentos, rodas, óleo, filtros de ar, grampos e outras peças definidas como consumíveis. Esta garantia não cobre igualmente defeitos na ferramenta causados pela utilização ou por outro desgaste natural.
7. Qualquer produto que tenha sido utilizado em condições ambientais para as quais não foi concebido ou que tenha sofrido qualquer dano causado por influências externas (água, água salgada, produtos químicos, físicos, impactos, temperaturas extremas) ou substâncias estranhas não está coberto por esta garantia. Em caso de perda ou destruição total ou parcial do produto, o produto não está coberto por esta garantia, exceto se o beneficiário da garantia apresentar provas técnicas precisas da origem da reclamação, de um defeito de material ou de um defeito de construção, e dos componentes do produto em causa.
8. O pedido de garantia deve ser apresentado dentro do período de garantia. Para tal, é necessário apresentar ou enviar ao retalhista ou distribuidor a ferramenta completa em questão com a documentação de verificação da venda, que deve validar a data de compra e a designação do produto.
9. A substituição ou a reparação do produto será efectuada o mais rapidamente possível. Aquando da receção do produto substituído ou reparado, o cliente é convidado a validar a conformidade. As substituições e reparações efectuadas ao abrigo da garantia não prolongam nem renovam o período de garantia da ferramenta.
10. Qualquer manutenção ou reparação efectuada durante o período de garantia deve, sob pena de anular esta garantia, ser realizada por um distribuidor autorizado ou por um agente de serviço oficial, exceto no que diz respeito às operações de manutenção a realizar pelo utilizador, tal como especificado no manual do produto.

(ENG) UK / EU DECLARATION OF CONFORMITY ORIGINAL
 (FRA) DÉCLARATION UE DE CONFORMITÉ
 (SPA) DECLARACIÓN UE DE CONFORMIDAD
 (POR) DECLARAÇÃO UE DE CONFORMIDADE
 (ITA) DICHIARAZIONE DI CONFORMITÀ UE
 (SWE) EU-FÖRSÄKRAN OM ÖVERENSSTÄMMELSE
 (NLD) EU- VERKLARING VAN OVERENSTEMMING
 (POL) EU DEKLARACJA ZGODNOŚCI
 (HUN) EU - MEGFELELŐSÉGI NYILATKOZAT
 (BUL) ЕС ДЕКЛАРАЦИЯ ЗА СЪОТВЕТСТВИЕ
 (SLV) IZJAVA EU O SKLADNOSTI
 (LIT) ES ATITIKIMO DEKLARACIJA
 (LAV) ES ATBILSTĪBAS DEKLARĀCIJA

(DEU) EG-KONFORMITÄTSERKLÄRUNG ÜBERSETZUNG DER ORIGINALKONFORMITÄTSERKLÄRUNG
 (DAN) EU-ØVERENSSTEMMELSESERKLÆRING
 (NOR) EUSAMSVERKLARING
 (FIN) EU-VÄLITUSTENUMKAIJUSUVAKUTUS
 (RUS) ДЕКЛАРАЦИЯ О СООТВЕТСТВИИ EU
 (TUR) EU STANDARDIZASYON BEYANI
 (CES) EU PROHLÁŠENÍ O SHODĚ
 (SLK) VYHLÁSENIE O ZHODE EU
 (ELL) ΔΗΛΩΣΗ ΣΥΜΜΟΡΦΩΣΗΣ ΜΕ ΕΕ
 (RON) DECLARAȚIE DE CONFORMITATE UE
 (HRV) EU IZJAVA O USKLADENOSTI
 (EST) EL VASTAVUSDEKLARATSIOON

ENDEREÇO DA UE: SNA Europe SAS
 Allée Rosa Luxembourg
 95610 Eragny sur Oise - France

ENDEREÇO NO REINO UNIDO: SNA Europa Reino Unido
 Moorhead way - Bramley - Rotherham
 S66 1YY - United Kingdom

(ENG) Hereby declares that: / The device:
 (FRA) Déclare par la présente que: / L'appareil:
 (SPA) Declaro que: / El dispositivo:
 (POR) Vimos por este meio declarar: / O aparelho:
 (ITA) Con la presente dichiaro che: / Dispositivo:
 (DEU) Hiermit wird erklärt, dass die folgenden Erzeugnisse:
 (NLD) Hierbij verklaart dat: / Het apparaat:
 (POL) Niniejszym oświadczam, że: / Urządzenia:
 (HUN) Ez kijelentem, hogy: / Az eszköz:
 (BUL) С настоящото декларирам, че: / Устройството:
 (SLV) S tem izjavljam, da: / Naprava:
 (LIT) Šiuo pareiškimu pareiškiama, kad: / Įrenginys:
 (LAV) Ar šo paziņo, ka: / Ierīce:

(SWE) Härmed deklarerar att: / Enheten:
 (DAN) Erklærer herved at: / enheten:
 (NOR) Erklærer herved at: / enheten:
 (FIN) Vakuutamme täten: / Että tuote:
 (RUS) Настоящим заявляю, что: / Устройство:
 (TUR) Beyan ederiz ki: / Cihaz:
 (CES) Nize prohláším, že: / výrobek:
 (SLK) Týmto prehlasujem, že: / Výrobok:
 (ELL) Δηλώνει ότι: / Ησσκευή:
 (RON) Prin prezenta declară că: / Dispozitivul:
 (HRV) Ovimе izjavljuјem da: / Uredaj:
 (EST) Käesolevaga teatab, et: / Seade:

<p>(ENG) Type(s): (FRA) Type(s): (SPA) Tipo(s): (POR) Tipo: (ITA) Tipo: (DEU) Artikelnummern : (NLD) Typen: (POL) Typ: (SWE) Typ: (DAN) Typ: (NOR) Typ: (FIN) Tyyppi: (RUS) тип: (TUR) Ürün: (CES) Typ: (SLK) Typoček: (ELL) Τύπος: (HUN) Típus: (BUL) тип(ове): (RON) Tipuri: (SLV) Vrste: (HRV) Vrsta(e): (LIT) Tipas (-iai): (LAV) Veids(-i):</p>		<p>(ENG) Product: (FRA) Produit: (SPA) Producto: (POR) Produto: (ITA) Prodotto: (DEU) Produkt: (NLD) Product: (POL) Produkt: (SWE) Produkt: (DAN) Produkt: (NOR) Produkt: (FIN) Tuote: (RUS) Изделие: (TUR) Ürün: (CES) Výrobek: (SLK) Výrobok: (ELL) Προϊόν: (HUN) Termék: (BUL) продукт: (RON) Produs: (SLV) izdelek: (HRV) Izrođovod: (LIT) Produkta: (EST) Toode: (LAV) Produkts:</p> <p>ELECTRIC SECATEURS SECATEUR ELECTRIQUE TIJERAS DE PODAR ELECTRONICAS TESOURA DE PODA ELECTRONICA FORBICI ELETTRONICHE ELEKTRISCHE REBSCHERE ELEKTRISCHE SNOEISCHAAR SEKATOR ELEKTRONICZNY ELEKTRONISK TRÄDGÄRDSAX ELEKTRONISK BESKÆRESAKS ELEKTRONISK GRENSAKS ELEKTRONISSET PUUTARHASAKSET ЭЛЕКТРИЧЕСКИЕ СЕКАТОРЫ ELEKTRONIK SEKATOR ELEKTRONICKE ZAHRADNICKE NUZKY ELEKTRONICKE ZAHRADNICKE NOZNICE ΗΛΕΚΤΡΟΝΙΚΗ ΨΑΛΙΔΑ ELEKTROMOS METSZOOLLOK ЕЛЕКТРИЧЕСКА НОЖИЦА SECATOARE ELECTRICE ELEKTRICNE STRALJE ELEKTRICNE SKADE ELEKTROS SEKATERIAI ELEKTRILISE SKAATRID ELEKTRISKIE SEKATERI</p>
---	--	--

(ENG) Was manufactured in conformity with the provisions in the:
 (FRA) A été fabriqué en conformité avec les dispositions des:
 (SPA) Está fabricada según las disposiciones de:
 (POR) Foi fabricado em conformidade com os pressupostos:
 (ITA) Prodotto in conformità con le disposizioni:
 (DEU) In Übereinstimmung mit folgenden Bestimmungen gefertigt wurden.
 (NLD) Is vervaardigd in overeenstemming met de bepalingen in de:
 (POL) Został wyprodukowany zgodnie z przepisami
 (HUN) A következő rendelkezéseknem megfelelelőn gyártották:
 (BUL) Произведено в съответствие с разпоредбите на:
 (SLV) izdelano v skladu z določili v:
 (LIT) Pagaminta laikantys šiuo taisyklių:
 (LAV) Tika ražots saskaņā ar noteikumiem:

(SWE) Producerats enligt bestämmelserna i följande direktiv:
 (DAN) Produceret i samsvær med bestemmelserne i:
 (NOR) Produceret i samsvær med bestemmelserne i:
 (FIN) On valmistettu noudattaen säännöksiä:
 (RUS) Было произведено в соответствии с положениями:
 (TUR) Aşğıdaki direktif ve Standartlara uygun üretilmiştir:
 (CES) Byl vyroben ve shodě s předpisy:
 (SLK) Bol vyroben v zhode s predpisy:
 (ELL) Κατασκευάστηκε σύμφωνα με τις διατάξεις του:
 (RON) A fost fabricat în conformitate cu prevederile din:
 (HRV) Proizvedeno u skladu s odredbama u:
 (EST) Toodelet vastavalt järgmistele nõuetele:

DIRECTIVAS Directiva 2006/42/EC
 DA UE: Directiva 2014/30/EU

REGULAMENTOS Regulamentos de Fornecimento de Máquinas
 DO REINO UNIDO: (Segurança) 2008 No. 1597
 Regulamento de Compatibilidade Electromagné-
 tica 2016 No. 1091

NORMAS:

EN 62841-1:2015+A11:2022
 EN IEC 55014-1:2021
 EN IEC 55014-2:2021

(ENG) Person authorized to compile the technical file:
 (FRA) Personne autorisée à constituer le dossier technique:
 (SPA) Persona facultada para elaborar el expediente técnico:
 (POR) Pessoa autorizada para elaborar o dossier técnico:
 (ITA) Persona autorizzata a compilare la pratica tecnica:
 (DEU) Bevollmächtigter(z) zum Zusammenstellen technischer Unterlagen:
 (NLD) Persoon die is gemachtigd het technisch dossier samen te stellen:
 (POL) Osoba odpowiedzialna za zestawianie pliku technicznego:
 (SWE) Person som är behörig att sammanställa den tekniska dokumentationen:
 (DAN) Person bemyndiget til at udarbejde tekniske beskrivelser:
 (NOR) Autorisert person for utarbeidelse av den tekniske filen:
 (FIN) Henkilö on valtuutettu kokoamaan teknisen tiedoston:
 (TUR) Teknik dosyayı düzenlemeye yetkili kişi:
 (RUS) Лицо, уполномоченное на составление технической документации:
 (CES) Autorizovaná osoba pro sestavení technického spisu:
 (SLK) Osoba zodpovedná za vypracovanie technickej dokumentácie:
 (ELL) Ατομό εξουσιοδοτημένο να καταρτίσει τον τεχνικό φάκελο:
 (HUN) A műszaki dokumentáció összeállítására feljogosított személy:
 (BUL) Лице, уполномощено да състави техническото досие:
 (RON) Persoana autorizată sa întocmească dosarul tehnic:
 (SLV) Oseba, pooblaščená za sestavljanje tehnične dokumentacije:
 (HRV) Osoba ovlaštena za sastavljanje tehničke dokumentacije:
 (LIT) Asmuo, įgaliojamas sudaryti techninę bylą:
 (EST) Tehnilist toimikut koostama volitatud isik:
 (LAV) Persona, kas pilnvarota sastādīt tehnisko dokumentāciju:



SERGIO GARCÍA
 Gestor da qualidade

SNA Europe SAS
 Allée Rosa Luxembourg
 95610 Eragny sur Oise - France

Date: 4 de junho de 2024

(ENG) This declaration of conformity is issued under the sole responsibility of the manufacturer.
 (FRA) Cette déclaration de conformité est établie sous la seule responsabilité du fabricant.
 (SPA) Esta declaración de conformidad se emite bajo la exclusiva responsabilidad del fabricante.
 (POR) Esta declaração de conformidade é emitida sob a exclusiva responsabilidade do fabricante.
 (ITA) La presente dichiarazione di conformità è rilasciata sotto la responsabilità esclusiva del fabbricante.
 (DEU) Diese Konformitätserklärung wird in alleiniger Verantwortung des Herstellers ausgestellt.
 (NLD) Deze conformiteitsverklaring wordt uitgegeven onder de exclusieve verantwoordelijkheid van de fabrikant.
 (POL) Niniejsza deklaracja zgodności wydawana jest na wyłączną odpowiedzialność producenta.
 (SWE) Denna försäkran om överensstämmelse utfärdas på tillverkarens eget ansvar.
 (DAN) Denne overensstemmelseerklæring udstedes udelukkende på fabrikantens ansvar.
 (NOR) Denne samsvarserklæringen utstedes under eget ansvar av produsenten.

(FIN) Tämä vaatimustenmukaisuusvakuutus on annettu valmistajan yksinomaisella vastuulla.
 (TUR) Bu uygunluk beyanı, tamamen üreticinin sorumluluğunda yayınlanmıştır.
 (RUS) Настоящая декларация о соответствии выдается исключительно под ответственность производителя.
 (CES) Toto prohlášení o shodě se vydává na výhradní odpovědnost výrobce.
 (SLK) Toto vyhlásenie o zhode sa vydáva na výhradnú zodpovednosť výrobcu.
 (ELL) Αυτή η δήλωση συμμόρφωσης εκδίδεται με αποκλειστική ευθύνη του κατασκευαστή.
 (HUN) Ezt a megfeleléségi nyilatkozatot a gyártó kizárólagos felelősségére bocsátják ki.
 (BUL) Тази декларация за съответствие се издава под изключителната отговорност на производителя.
 (RON) Această declarație de conformitate este emisă sub responsabilitatea exclusivă a producătorului.
 (SLV) Ta izjava o skladnosti je izdana na izključno odgovornost proizvajalca.
 (HRV) Ova izjava o skladnosti izdaje se isključivo na odgovornost proizvođača.
 (LIT) Ši atitikties deklaracija išduodama tik gamintojo atsakomybe.
 (EST) See vastusavaldatuse deklaratsioon antakse välja tootja ainuvastutusel.
 (LAV) Par šīs atbilstības deklarācijas izdošanu atbild tikai ražotājs.

- CS** Pro stažení kompletního návodu přejděte na stránku www.bahco.com nebo naskenujte QR kód
- DE** Um die gesamte Bedienungsanleitung herunterzuladen, gehen Sie zu www.bahco.com oder scannen Sie den QR-Code
- DA** Download hele brugsanvisningen ved at besøge www.bahco.com eller scan QR-koden
- EL** Για λήψη του εγχειριδίου οδηγιών μεταβείτε στη διεύθυνση www.bahco.com ή σαρώστε τον κωδικό QR
- EN** For downloading the full instruction manual go to www.bahco.com or flash the QR-code
- ES** Para descargar el manual de instrucciones completo, vaya a www.bahco.com o escanee el código QR.
- FI** Täydellisen käyttöohjeen saat osoitteesta www.bahco.com tai skannaamalla QR-koodin
- FR** Pour télécharger le manuel d'instructions complet, rendez-vous sur www.bahco.com ou scannez le code QR
- HR** Za preuzimanje korisničkog priručnika u cijelosti idite na www.bahco.com ili skenirajte crtični kod
- HU** A használati útmutató letöltéséhez lépjen a www.bahco.com oldalra, vagy olvassa le a QR-kódot.
- IT** Per scaricare il manuale di istruzioni completo andare sul sito www.bahco.com oppure scansionare il codice QR
- NL** Om de complete gebruiksaanwijzing te downloaden, ga naar www.bahco.com of gebruik de QR-code
- NO** Besøk www.bahco.com for å laste ned hele instruksjonshåndboken, eller les av QR-koden
- PL** Aby pobrać cały podręcznik obsługi, wejdź na stronę www.bahco.com lub zeskanuj kod QR
- PT** Para descarregar o manual de instruções na íntegra, vá a www.bahco.com ou leia o código QR
- RO** Pentru descărcarea manualului complet de instrucțiuni, accesați www.bahco.com sau scanați codul QR
- SV** Hämta den fullständiga instruktionshandboken på www.bahco.com/sv-se/ eller läs av QR-koden.
- SK** Ak si chcete stiahnuť celý návod na použitie, kliknite na www.bahco.com alebo naskenujte QR kód
- SL** Za prenos celotnega priročnika z navodili za uporabo pojdite na www.bahco.com ali poskenirajte QR-kodo.
- TR** Tam kullanım kılavuzunu indirilmek için www.bahco.com adresine gidin veya QR kodunu gönderin



www.bahco.com

ELEKTRISK SEKATÖR
BCL226

BAHCO®

SV
ÖVERSÄTTNING AV BRUKSANVISNING
I ORIGINAL



CE





LÄS ALLA SÄKERHETSVARNINGAR OCH INSTRUKTIONER NOGGRANT.

Underlåtenhet att följ dessa varningar och instruktioner kan leda till elektriska stötar, brand eller andra allvarliga skador.

SPARA ALLA VARNINGAR OCH INSTRUKTIONER FÖR FRAMTIDA BRUK.



Följ noga de lagar och förordningar som gäller för avfallshantering i respektive land.



Elektriska och elektroniska produkter får inte slängas i hushållssoporna. Det är förbjudet att slänga bort skrotade maskinanordningar.

Lista över ikoner med förklaring



Särskilda säkerhetsåtgärder vid arbete med elektriska sekatorer



Använd skyddsglasögon



Utrustning som överensstämmer med EG-standarder



Risk för personskada - håll händerna borta från skärhuvudet



Använd skyddshandskar



Utrustning som överensstämmer med brittiska CA-standarder



Får inte utsättas för regn, vatten eller våta förhållanden



Läs bruksanvisningen



Utrustning som uppfyller de krav som ställs eller omfattas av föreskrifter i Australien och Nya Zeeland



Förvaras åtskilt från värmekällor



Släng inte i allmänt avfall



Använd inte skadade eller trasiga batterier



Återvinn i enlighet med lokala avfallsbestämmelser



Batterisystem som uppfyller effektivitetskraven från California Energy Commission

INNEHÅLL

Produktbeskrivning.....	4
Tekniska specifikationer	4
Ingår i förpackningen.....	4
Produktkomponenter.....	5
Säkerhetsåtgärder.....	6
Avsedd användning.....	6
Krav på användaren	6
Användning, underhåll och försiktighetsåtgärder för batteriet	7
Batteriladdning	7
Försiktighetsåtgärder	8
Underhåll av batterier	9
Produktens funktion	10
Underhåll före användning	10
Nystartad verksamhet.....	10
Stäng av.....	11
Felsökning	12
Smörjning av skärblad.....	13
Åtgärder för smörjning av skärblad.....	13
Justering av skärbladet	13
Byte av skärblad	14
Användning, underhåll och försiktighetsåtgärder för sekatören.....	15
Försiktighetsåtgärder för användning.....	15
Säkerhetsåtgärder.....	16
Säkerhetsåtgärder på arbetsplatsen.....	16
Instruktioner för elsäkerhet	16
Instruktioner för personlig säkerhet.....	16
Allmänna säkerhetsvarningar för elverktyg	17
Säkerhet på arbetsplatsen	17
Elektrisk säkerhet	17
Personlig säkerhet	17
Användning och skötsel av elverktyg	18
Service.....	18
Garantivillkor och registrering.....	19

Produktbeskrivning

Denna elektriska sekator är en batteridrivna sekator som är utformad för enkel och exakt klippning. Den har en kraftfull motor och kan hantera grenar med en diameter på upp till 26 mm.

I väskan ingår den elektriska sekatorn, som innehåller ett skär och ett motskär, ett litiumbatteri, en laddare och en verktygsats.

TEKNISKA SPECIFIKATIONER

Modell	BCL226
Maximal spänning	12.6V
Nominell spänning	10.8V
Kraft	400W
Batteri	10.8V - 2.5Ah
Laddningsspänning	AC110V ~ 220V
Laddningstid	2.5 h
Batteriets livslängd	3 ~4 h
Maximal skärdiameter	26 mm
Vikt	0,730 kg

INGÅR I FÖRPACKNINGEN

1. Elektrisk sekator
2. Batteriladdare
3. Batteripaket
4. Verktygsats

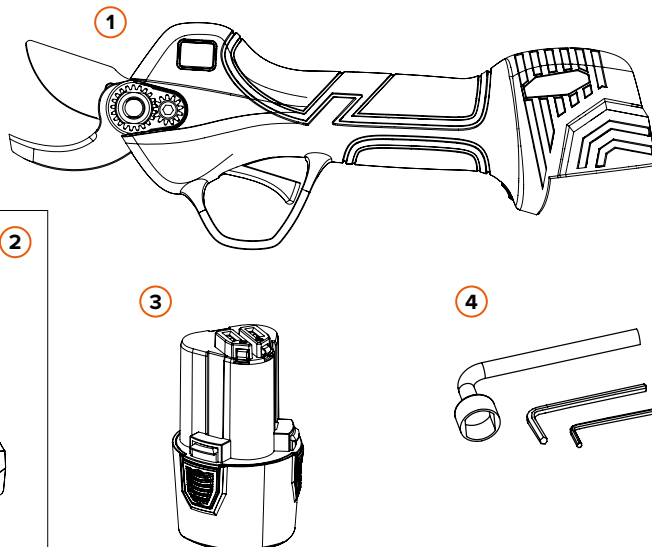
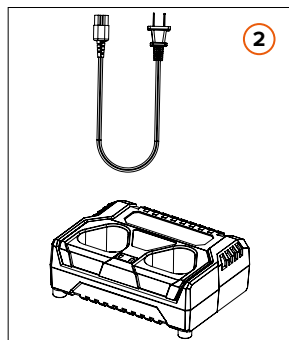

Produktkomponenter

1. Skär
2. Motskär
3. Centrumbult
4. Låsskruv
5. LCD-skärm
6. Avtryckare
7. Strömbrytare
8. Knapp för borttagning av batteri
9. Batteriets placering
10. Laddarens kontakt
11. Laddare AC-sladd
12. Uttag för batteriladdning
13. Uttag för batteriladdning

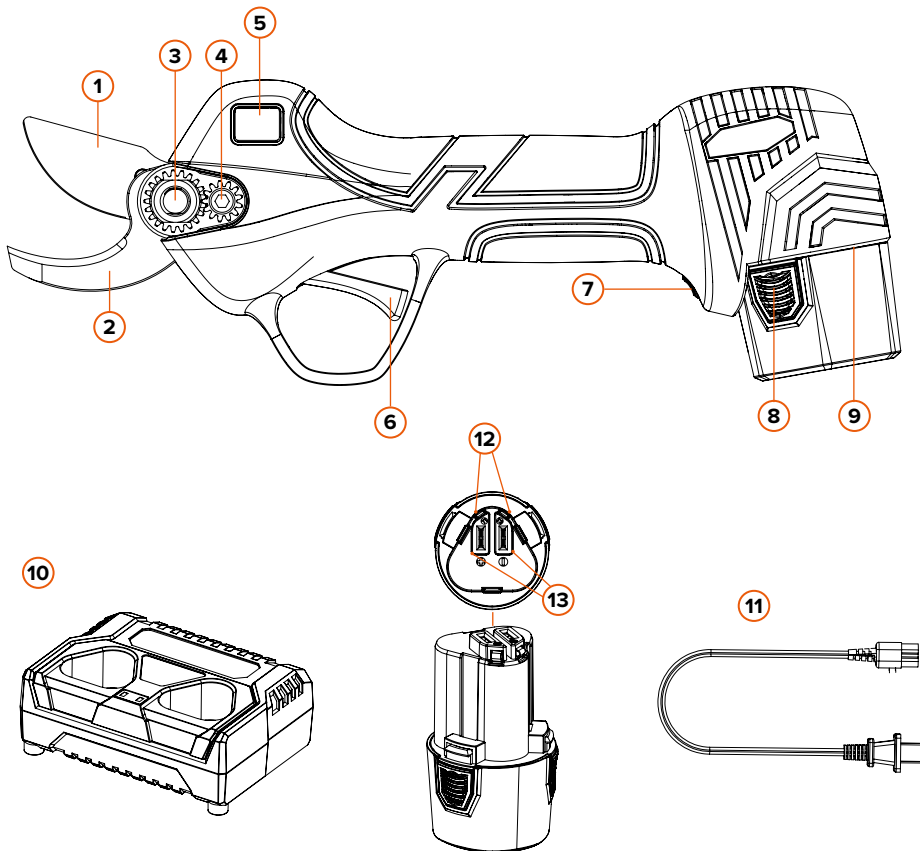

Säkerhetsföreskrifter

Håll händerna borta från skärhuvudet när du använder den elektriska sekatören för att undvika eventuella skador.

AVSEDD ANVÄNDNING

1. Batterier och laddare som inte uttryckligen är godkända för sekatören kan orsaka brand eller explosion. Detta kan leda till allvarliga eller dödliga personskador och orsaka materiella skador.
2. Användning av sekatören, batteriet eller laddaren för ändamål som de inte är avsedda för kan leda till allvarliga eller dödliga personskador och kan orsaka egendomsskador.

KRAV PÅ ANVÄNDAREN



WARNING! Användare som inte har fått instruktioner, inte är medvetna om och inte kan bedöma farorna med sekatören, batteriet och/eller laddaren, kan orsaka användaren allvarliga skador eller död.

Läs igenom bruksanvisningen, se till att du förstår den och förvara den på ett säkert ställe för framtida bruk.

Användaren måste uppfylla följande krav:

- a) Användaren är fysiskt, sensoriskt och mentalt kapabel att använda sekatören, batteriet och laddaren för att arbeta med dem. Om användaren kan använda elverktyget, men har fysiska, sensoriska eller psykiska begränsningar, får användaren endast arbeta med utrustningen under överinseende av en ansvarig person eller efter att ha fått instruktioner.
- b) Användaren är en vuxen person.
- c) Användaren har fått instruktioner av en servicehandlare eller annan expert innan han/hon använder sekatören för första gången och innan laddaren och batteriet används.
- d) Användaren är inte påverkad av alkohol, mediciner och/eller droger.

Användning, underhåll och försiktighetsåtgärder för batteriet

BATTERILADDNING

Batteriet i den nya sekatören är inte fulladdat. Placera batteriet på skrivbordet, sätt in laddarens utgångskontakt i batteriets uttag enligt fig. 1 och anslut sedan laddaren till eluttaget. När indikatorlampan tänds har laddningen påbörjats. När laddarens indikatorlampa lyser rött betyder det att laddaren håller på att ladda, när den lyser grönt har laddningen redan genomförts och batteriet kan användas.

Laddningssteg:

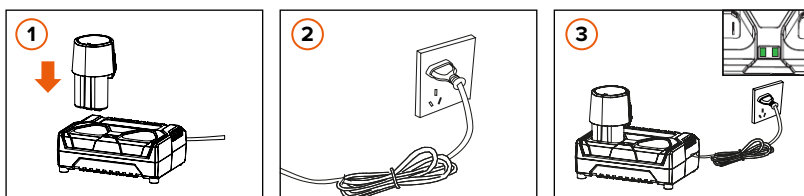

1. Ta ut batteriet och sätt i laddarens kontakt i batteriet, se fig. 1;
2. Anslut laddaren till ett eluttag.
3. När laddarens indikatorlampa lyser rött betyder det att laddaren laddas och när den lyser grönt betyder det att batteriet är laddat.



FÖRSIKTIGHETSÅTGÄRDER: Varje indikatorlampa visar laddningsstatus för en kontakt. Den här laddaren har två/tre kontakter, som visas i fig. 3. Beroende på vilken modell av produkten du köper kommer den att ha två eller tre kontakter.



Använd laddaren som medföljer i förpackningen för att ladda batteriet, det finns en indikatorlampa som motsvarar varje laddningskontakt (antingen för individuell laddning eller multipel laddning, kontrollera indikatorlampan på laddaren för att avgöra om laddningen är klar. Laddaren använder sekventiell laddningsmetod istället för samtidig laddning).

OBS: Om batteriet är inkopplat eller om strömförsörjningen inte är ansluten lyser indikatorlampan grönt.

VIKTIGT: Batterier som är anslutna till en laddare som är urkopplad från eluttaget kommer orsaka en djup urladdning av batterierna och de kommer inte att kunna återställas.

För att ladda två batterier med en laddare:

Som framgår av figuren

1. Ej laddad
2. Laddning
3. Fullt laddad

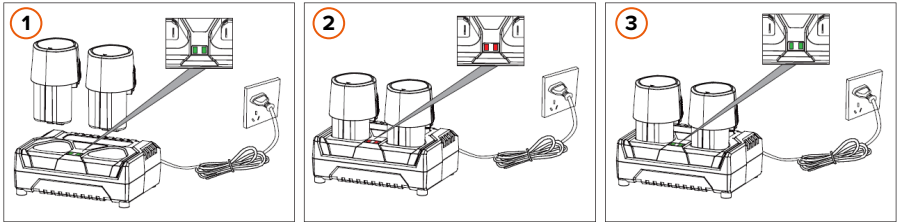
**FÖRSIKTIGHETSÅTGÄRDER**

1. Det är normalt att laddaren och batteriet blir något varma under laddningen.
2. Ett nytt batteri eller ett batteri som inte har använts under lång tid behöver cirka 5 laddnings- och urladdningscykler för att nå maximal kapacitet.
3. Ladda inte upp batteriet efter en kort tids användning, eftersom det kan minska batteriets livslängd och prestanda.
4. Använd inte ett skadat batteri och montera ej isär laddaren och/eller batteriet.
5. Batteriet kommer att explodera om det fattar eld. Värm inte upp batteriet.
6. Ladda inte batteriet utomhus och/eller i fuktiga miljöer.
7. När batteriets effekt minskar, minskar också kapdiameterns kapacitet.
8. Under laddningsprocessen måste den elektriska sekatorn vara urkopplad, det är strängt förbjudet att använda elektriska sekatorer när de laddas.
9. Förvara inte batteriet i en fuktig miljö.
10. **MYCKET VIKTIGT:** Om batteriet inte används under en längre tid bör det laddas minst en gång var tredje månad för att bibehålla batteriets livslängd.

BATTERIUNDERHÅLL

1. Ladda inte i en miljö där temperaturen är under 0°C och över 45°C, eftersom det kan skada batteriet och laddaren.
2. Stäng av strömbrytaren innan du ansluter batteriet. Om strömbrytaren är påslagen är risken stor att batteriet oavsiktligt kopplas till sekatören.
3. Använd endast den laddare som anges av tillverkaren för att ladda batteriet, om laddaren inte är kompatibel med batteriet kan det orsaka brand och andra faror vid laddning av batteriet.
4. När batteriet inte används ska du hålla det borta från små metallföremål som gem, mynt, nycklar, spikar, skruvar som kan leda till kortslutning av batteriet. Kortslutning av batteriet kan orsaka brännskador eller brand.
5. Batteriet får varken monteras isär eller monteras ihop.
6. Det är förbjudet att använda ett batteri som har kortslutits.
7. Använd inte batteriet i närheten av någon värmekälla.
8. Kasta inte batteriet i eld eller vatten.
9. Ladda inte i närheten av eld eller solljus.
10. För inte in något föremål i batteriet och slå eller kasta inte på batteriet med en hammare eller fot.
11. Använd inte batterier som är allvarligt skadade eller deformerade.
12. Det går inte att löda direkt på batteriet.
13. Det är förbjudet att vända laddningen, att vända polariteten och att totalurladda batteriet.
14. Anslut inte batteriet direkt till eluttaget och/eller bilens cigarettändare.
15. Använd inte batteriet i enheter som inte är avsedda för detta ändamål.
16. Direktkontakt med litiumbatteriet är förbjuden.
17. Placera inte batteriet i behållare med hög temperatur och högt tryck, t.ex. i en ugn eller mikrovågsugn.
18. Använd inte läckande batterier.
19. Förvara batteriet oåtkomligt för barn.
20. Använd inte och placera inte batteriet i solen (eller i direkt solljus), eftersom batteriet då kan överhettas och fatta eld, vilket kan leda till funktionsfel och kortare livslängd.
21. Använd inte batteriet på platser med statisk elektricitet (>64V).
22. När batteriet används för första gången, vid korrosion, dålig lukt eller andra avvikelser, är det förbjudet att använda batteriet och det måste återlämnas till försäljningsstället.
23. Om huden eller kläderna är fläckade av batterielektrolyter, skölj med rent vatten.
24. Om den elektriska sekatören inte används under en längre tid bör batteriet laddas för förvaring.

Användning av produkten

UNDERHÅLL FÖRE ANVÄNDNING

Instruktioner före idrifttagning:

1. Kontrollera batteriets laddning före användning.
2. När sekatören inte används ska du se till att den är urkopplad. Observera särskilt att sekatören måste vara fränkopplad vid påfyllning av smörjmedel, skärpning och/eller byte av skärblad.
3. Kontrollera skärets och motskärets justering innan du använder den elektriska sekatören.

UPPSTART

1. Sätt i batteriet i batterifacket på den elektriska sekatören.
2. Slå på sekatörens strömbrytare så tänds skärmen. Den första strömsummern piper 2 gånger och sedan trycks avtryckaren in 2 gånger för att aktivera den elektriska sekatören.
3. **Normal beskärning:** Tryck in avtryckaren för att stänga skären och släpp avtryckaren för att öppna dem. Stängning av skären: Håll avtryckaren intryckt i ca 5 sekunder och sluta trycka på avtryckaren efter ljudsignalerna (2 pip). Skärhuvudet kommer att förbli stängt. Tryck sedan på avtryckaren 2 gånger för att aktivera den elektriska sekatören igen.

Ändra bladets öppning: Håll avtryckaren intryckt i ca 1 sekund, efter ljudsignalen (1 pip) sluta trycka på avtryckaren. Skärhuvudet ändrar öppningsmått.

Aktivera/avaktivera progressiv klippning: Tryck på strömbrytaren när sekatören är avstängd och håll sedan in avtryckaren i ca 15 sekunder tills du hör ljudsignalen (3 pip).

Säkerhetssystem för förebyggande av oavsiktlig klippning (avaktiverat från fabrik): Slå på sekatören och håll strömbrytaren intryckt, du hör 2 pip; vänta 6 sekunder tills du hör det 3:e pipet och systemet aktiveras. Upprepa denna åtgärd för att avaktivera det. Förklaring av hur det förebyggande systemet fungerar: Klippskyddssystemets funktion bygger på att en elektrisk krets öppnas och stängs av användaren, så det finger som används för att trycka på avtryckaren måste alltid vara oskyddat och ha direktkontakt med avtryckarens metalldel, dvs. samma person måste vara i kontakt med avtryckaren och skärhuvudet. Alla orsaker som kan påverka ledningsförmågan (t.ex. användning av handskar, torr hud, luftfuktighet...) kan ändra funktionen hos det förebyggande systemet.



OBSERVERA: På grund av den elektriska ledningsförmågan hos klippskyddssystemet kan det hända att systemet inte fungerar korrekt under vissa förhållanden:

- Användning av handskar
- Dålig ledningsförmåga hos användaren
- Kontakt med en annan person än den som använder den elektriska sekatören
- Torr hud, förhårdnader
- Systemet kommer att vara känsligare i en fuktig miljö än i en torr miljö.



WARNING! Detta system är ett förebyggande element som ger extra skydd mot eventuella oönskade skärsår. Skärbladen får under inga omständigheter vidröras som ett test. Alla elektroniska komponenter kan ge upphov till oförutsedda fel.

Under alla användningsförhållanden, med säkerhetssystemet aktiverat eller avaktiverat, måste användaren alltid se till att alla kroppsdelar, utom handen som håller i sekatören, befinner sig på ett säkerhetsavstånd på minst 15 cm från sekatörens skärblad.

SNA EUROPE ansvarar inte för olyckor som orsakas av sekatörer.

4. Kontrollera att sekatören fungerar bra innan du börjar klippa, kontrollera att skären stängs när du trycker på avtryckaren och att skären öppnas när du släpper avtryckaren. Upprepa detta några gånger.
5. Börja arbeta efter att du har kontrollerat att sekatören fungerar bra.

AVSTÄNGNING

1. Tryck in avtryckaren och håll den intryckt i några sekunder och släpp den sedan, så stängs skären och öppnas inte.
2. Stäng av batteriet och ta ut batteriet ur dess plats i sekatören.
3. Plocka ihop, rengör och förvara sekatören i lådan.

FELSÖKNING

Om det finns ett fel, utför relaterad procedur enligt displayens indikatorkod. Varning för fel på displayskärmen.

Varning för fel på displayskärmen: När du använder sekätören, om någon av dessa koder visas på displayskärmen kan den repareras eller bearbetas enligt motsvarande råd.

Larmets innehåll	Antal blinkningar av LED	Antal pip	Displayskärm felkod
Inget fel	0	0	E00
Säkerhetssystem för förebyggande av skärskador	1	1	E01
Fel på aktuell sensor	2	6	E02
Skada på MOS-rör	3	6	E03
Hallfel / Bladbrott	4	3	E04
Skydd mot toppöverström / medelström	5	5	E05
Blockerad öppning / Blockerad rotor	6	3	E06
Standardfas	7	4	E07
Underspänning / Överspänning	8	1	E08
MOS / chip övertemperatur	9	6	E09
Fel i PWM-kommunikationen / Spänningsfel i sekätördel	10	2	E10
Fel på sekätördel	10	7	E10
EPROM-fel	11	6	E11
Fel i fasdetekteringen	12	4	E12
Programmeringsfel	13	6	E13
Historiska beskränningstider	14	8	E14
Tidpunkter för underhållsbeskränning	15	8	E15
Antalet batterier i sekätördel och batteripaketet är olika	16	9	E16
Moderkortet kommunicerar inte med batteripaketet	17	10	E17

E14: Definierat, ej verkställt skydd.

E15: Definierad, endast ej utförda skydd påminns och displayen piper fem gånger per minut.

Smörjning av skärhuvud



Koppla bort batteriet från sekatören före användning.

Smörj skären innan du använder sekatören eller efter att du har använt den i mer än 4 timmar.

För att kunna smörja sekatörens skär ordentligt måste skären vara öppna, vilket framgår av följande bild.

STEG FÖR SMÖRJNING AV SKÄR

Smörj i hålet för centrubulten på sekatörens baksida..

Applicera smörjfettet BCL2LGRE i hålet och klipp i luften flera gånger så att fettet fördelas jämnt.

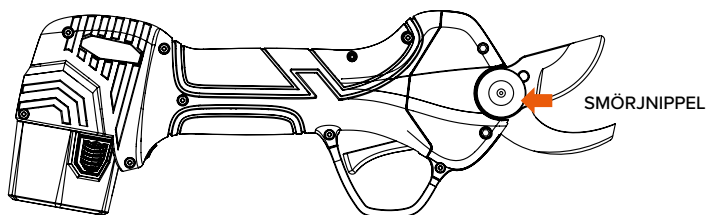

Justering av skär



Koppla bort batteriet från sekatören före användning.

Kontrollera skärens spänning/täthet innan du använder sekatören.

Ett skärblad med rätt spänning roterar inte åt vänster och/eller höger. Korrekt åtdragning av skären sparar arbete när du beskär med den elektriska sekatören.

VARNING: När skären är stängda får det inte vridas i sidled. Rotation i sidled är ett onormalt tillstånd, eftersom det skapar ett mellanrum mellan de två skären och gör att växeln inte griper in ordentligt, vilket skadar mekaniken.

Byte av skärblad



Koppla bort batteriet från sekatorn före användning.

När skär och motskär inte längre korsar varandra eller visar tecken på kraftigt slitage vid klippning, rekommenderas att du byter ut skäret.

STEG FÖR BYTE AV SKÄR

1. Av säkerhetsskäl ska du stänga av sekatorn och ta ur batteriet innan du byter skäret.
2. Följ stegen i bilden nedan för att byta skäret.
3. Efter byte, rengör, anslut batteriet, kontrollera strömmen och stäng skärhuvudet.

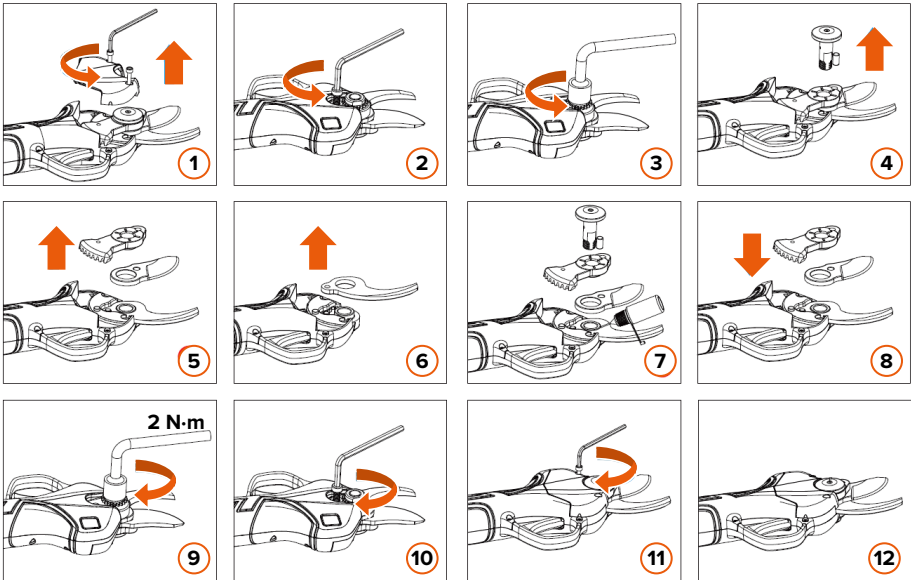

Användning, underhåll och försiktighetsåtgärder för sekatören

1. Klipp inte grenarna längre än sekatörens angivna skärdiameter; klipp inte hårda föremål som metall och sten eller annat material som inte är växtmaterial. Håll inte verktyget i ett bänkskruvstycke. Om skäret är slitet eller skadat, byt ut det i tid.
2. Håll sekatören och dess komponenter rena. Använd en ren trasa för att rengöra den elektriska sekatören, batterierna och laddaren (använd inte frätande rengöringsmedel eller lösningsmedel). Använd en mjuk borste eller torr trasa för att avlägsna damm från skärhuvudet.
3. Sänk inte ned den elektriska sekatören, batterierna och/eller laddaren i någon vätska, inklusive vatten.
4. Använd den elektriska sekatören i enlighet med bruksanvisningen. Använd inte den elektriska sekatören, batteriet och laddaren om de är skadade.
5. Om sekatören inte slås på eller av korrekt genom att trycka på strömbrytaren ska du inte använda den, eftersom det är farligt att använda den om strömbrytaren inte fungerar. Den kommer att behöva repareras.
6. Se till att strömbrytaren är avstängd när du gör justeringar, byter tillbehör eller förvarar den elektriska sekatören. Denna förebyggande åtgärd minskar risken för oavsiktlig start av den elektriska sekatören.
7. Förvara oanvänd sekator utom räckhåll för barn. Låt inte personer som inte är vana vid elektriska sekatorer eller som inte förstår instruktionerna använda sekatören. Det är farligt för otränade användare att använda den.
8. När du använder sekatören och dess tillbehör ska du följa bruksanvisningen och användningsmetoderna samt ta hänsyn till arbetsmiljön och de uppgifter som ska utföras. Det kan vara farligt att använda dem i arbetsmoment som inte uppfyller kraven.
9. Efter att ha använt sekatören, avlägsna smuts från skär och motskär, smörj sedan skären och kontrollera att skärbladen passar.

FÖRSIKTIGHETSÅTGÄRDER VID ANVÄNDNING

1. När den gren som ska beskäras är för hård ska avtryckaren släppas i tid och då öppnas skären automatiskt igen.
2. Om batteriet inte kan laddas ordentligt ska du först kontrollera att batteriladdaren är korrekt ansluten. Kontrollera sedan att laddningsspänningen är densamma som anges på typskylten.
3. Om något elektriskt eller mekaniskt fel uppstår ska du omedelbart stänga av strömbrytaren.
4. Om den inte fungerar enligt anvisningarna kan det leda till att batterivätskan rinner ut. Rör inte vid vätskan. Vid oavsiktlig kontakt ska du omedelbart skölja med vatten. Om vätskan stänker i ögat, skölj omedelbart med vatten, uppsök sjukhus eftersom vätskan som kommer ut från batteriet kan orsaka irritation eller brännskador.

Säkerhetsåtgärder



Håll skären stängda när sekätören slutar att fungera.

WARNING! Läs alla instruktioner noggrant, underlåtenhet att följa alla instruktioner kan orsaka elektriska stötar, brand eller andra allvarliga skador!

SÄKERHETSÅTGÄRDER PÅ ARBETSPLATSEN

1. Håll arbetsplatsen ren. Dåligt upplysta och stökiga arbetsplatser kan orsaka olyckor.
2. Använd inte elektriska sekätörer i explosiva, brandfarliga och/eller fuktiga miljöer.
3. Använd den elektriska sekätören först när barn och åskådare har lämnat arbetsplatsen för att undvika oavsiktliga skador under användning.

ELSÄKERHETSINSTRUKTIONER

1. Batteriets kontakt måste passa ihop med batteriets anslutning. Modifiera inte kontakten och/eller anslutningen.
2. Utsätt inte sekätören för regn eller fukt. Vatten eller andra vätskor kan öka risken för elektriska stötar och skador på enheten.
3. Behandla inte kablarna felaktigt. Använd inte nätsladden för att lyfta, dra eller koppla ur sekätören. Håll sekätören borta från värme, olja, vassa kanter eller rörliga delar. Använd inte laddaren om nätkabeln eller kontakten är skadad. Skadade och trassliga sladdar kan öka risken för elektriska stötar.

PERSONSÄKERHETSINSTRUKTIONER

1. Var uppmärksam, följ manövreringen och håll dig allert när du arbetar med den elektriska sekätören. Använd inte den elektriska sekätören under trötthet, medicinering och/eller om du har druckit alkohol. Distraction under arbetet kan orsaka allvarliga personskador.
2. Använd skyddsutrustning och alltid skyddsglasögon. Under lämpliga förhållanden kan halkfria skyddsskor, hjälm, hörselskydd etc. minska personskadorna.
3. Ta bort alla justeringsnycklar innan du sätter på sekätören. Om någon justeringsnyckel lämnas kvar i sekätörens roterande delar kan det leda till personskador.
4. Vid användning, sträck inte ut händerna för mycket, håll dem borta från arbetsområdet, se till att inget material eller yta under arbetsområdet kan skadas, var alltid uppmärksam på balansen mellan fötterna och kroppen för att bättre kontrollera den elektriska sekätören i händelse av en olycka.
5. Klä dig lämpligt, bär inte löst sittande kläder och håll hår, kläder och armar borta från rörliga delar, eftersom löst sittande kläder, smycken eller långt hår kan fastna i rörliga delar.

Allmänna säkerhetsvarningar för elverktyg



WARNING! Läs alla säkerhetsvarningar och anvisningar. Om du inte följer varningarna och anvisningarna kan det leda till elektriska stötar, brand och/eller allvarliga personskador. Begreppet "elverktyg" i varningarna avser ditt nätdrivna (sladdanslutna) elverktyg eller batteridrivna (sladdlösa) elverktyg.

SÄKERHET I ARBETSOMRÅDET

- Håll arbetsområdet rent och väl upplyst. Röriga eller mörka områden inbjuder till olyckor.
- Använd inte elverktyg i explosiva miljöer, t.ex. i närheten av brandfarliga vätskor, gaser eller damm. Elverktygen skapar gnistor som kan antända damm eller ångor.
- Håll barn och andra åskådare på avstånd när du använder ett elverktyg. Distractioner kan leda till att du tappar kontrollen.

ELSÄKERHET

- Elverktygets stickpropp måste passa till uttaget. Modifiera aldrig kontakten på något sätt. Använd inte några adapterkontakter med jordade elverktyg. Omodifierade stickproppar och matchande uttag minskar risken för elektriska stötar.
- Undvik kroppskontakt med jordade ytor som rör, radiatorer, spisar och kylskåp. Det finns en ökad risk för elektriska stötar om din kropp är jordad.
- Utsätt inte elverktygen för regn eller våta förhållanden. Om vatten tränger in i ett elverktyg ökar risken för elektriska stötar.
- Behandla sladden med försiktighet. Använd aldrig sladden för att bära, dra eller koppla ur elverktyget. Håll sladden borta från värme, olja, vassa kanter eller rörliga delar. Skadade eller trassliga sladdar ökar risken för elektriska stötar.
- Om det är oundvikligt att använda ett elverktyg på en fuktig plats ska du använda en jordfelsbrytare (GFCI). Användningen av en jordfelsbrytare minskar risken för elektriska stötar.

PERSONSÄKERHET

- Var uppmärksam, se vad du gör och använd sunt förnuft när du använder ett elverktyg. Använd inte ett elverktyg om du är trött eller påverkad av droger, alkohol eller läkemedel. Ett ögonblick av uppmärksamhet vid användning av elverktyg kan leda till allvarliga personskador.
- Använd personlig skyddsutrustning. Använd alltid ögonskydd. Skyddsutrustning som dammask, halkfria skyddsskor, skyddshjälm eller hörselskydd som används under lämpliga förhållanden minskar risken för personskador.
- Förhindra oavsiktlig start. Se till att strömbrytaren är i det avstängda läget innan du ansluter till strömkällan och/eller batteripaketet, lyfter upp eller bär verktyget. Om du bär elverktyg med fingret på strömbrytaren eller sätter ström på elverktyg som har strömbrytaren påslagen kan det leda till olyckor.

- d) Ta bort eventuella justeringsnycklar eller skiftnycklar innan du slår på elverktyget. Om en skiftnyckel eller nyckel sitter kvar på en roterande del av elverktyget kan det leda till personskador.
- e) Sträck dig inte för långt. Håll alltid rätt fotfäste och balans. På så sätt får du bättre kontroll över elverktyget i oväntade situationer.
- f) Klä dig ordentligt. Bär inte löst sittande kläder eller smycken. Håll hår, kläder och handskar borta från rörliga delar. Lösa kläder, smycken eller långt hår kan fastna i rörliga delar.
- g) Om det finns anordningar för anslutning av dammsug och dammupsamling ska du se till att dessa är anslutna och används på rätt sätt. Användning av dammupsamling kan minska dammrelaterade faror.

ANVÄNDNING AV ELVERKTYG OCH SKÖTSEL

- a) Använd inte våld på elverktyget. Använd rätt elverktyg för din applikation. Rätt elverktyg gör jobbet bättre och säkrare i den hastighet som det är konstruerat för.
WARNING: Användning av tillbehör eller utrustning eller utförande av arbetsmoment med detta verktyg som inte rekommenderas i denna bruksanvisning kan medföra risk för personskada.
- b) Använd inte elverktyget om det inte kan slås på och av med strömbrytaren. Ett elverktyg som inte kan styras med strömbrytaren är farligt och måste repareras.
- c) Koppla bort stickkontakten från strömkällan och/eller batteripaketet från elverktyget innan du gör några justeringar, byter tillbehör eller förvarar elverktyget. Sådana förebyggande säkerhetsåtgärder minskar risken för att elverktyget startas oavsiktligt.
- d) Förvara oanvända elverktyg utom räckhåll för barn och låt inte personer som inte är bekanta med elverktyget eller denna bruksanvisning använda elverktyget. Elverktyg är farliga i händerna på otränade användare.
- e) Underhåll elverktygen. Kontrollera att rörliga delar inte är feljusterade eller sitter fast, att delar inte är trasiga och att inga andra förhållanden föreligger som kan påverka elverktygets funktion.
Låt reparera elverktyget före användning om det är skadat. Många olyckor orsakas av dåligt underhållna elverktyg.
- f) Håll skärverktygen vassa och rena. Korrekt underhållna skärverktyg med vassa skäreppor löper mindre risk att fastna och är lättare att kontrollera.
- g) Använd elverktyget, tillbehören, verktygsbitarna etc. i enlighet med dessa anvisningar och med hänsyn till arbetsförhållandena och det arbete som ska utföras. Om elverktyget används för andra arbetsuppgifter än de avsedda kan det leda till farliga situationer.

SERVICE

- a) Låt en behörig fackman utföra service på elverktyget och använd endast identiska reservdelar. På så sätt säkerställs att elverktygets säkerhet bibehålls.

SNAE Allmän garanti

1. Där så är tillåtet enligt lag erbjuds alla handverktyg för professionellt bruk i katalogen med livstidsgaranti - en garanti mot material- och tillverkningsfel under verktygets normala livslängd. "Livslängd" definieras som den tidsperiod som ett verktyg kan förväntas hålla under normal användning och normala förhållanden. Som en påminnelse definieras professionell användning som användning av verktyget för ändamål som är relaterade till användarens handel, verksamhet eller yrke.
2. Följande är undantagna från denna livstidsgaranti för professionell användning: pneumatiska verktyg, hydrauliska verktyg, batteridrivna verktyg, elektriska/elektroniska verktyg, momentverktyg, bilverktyg och mätverktyg. Dessa verktyg och andra verktyg som inte omfattas av livstidsgarantin har en garantitid på ETT ÅR (12 månader) från produktens inköpsdatum, såvida inte andra villkor anges i de specifika garantivillkoren för verktyget. Batterier garanteras vara fria från tillverknings- och materialfel under en period av TVÅ ÅR från det ursprungliga inköpsdatumet. Om inspektion visar att problemet orsakats av defekt utförande eller material, repareras produkten (eller byts ut efter vårt val) utan kostnad om den fortfarande är inom garantiperioden.
3. Garantiperioden för konsumenter (icke-professionell användning) definieras av den lokala lagstiftningen om konsumentvaror.
4. Defekta produkter kommer att repareras, ersättas eller bytas ut. I allmänhet täcker SNA Europe inte kostnaden för immobilisering, flyttning, platsbesök eller reparation på plats i kundens lokaler eller resekostnader för reparation, utbyte eller ersättning av produkter.
5. Garantin gäller inte för produkter som har använts eller underhållits på ett felaktigt sätt, som är slitna på grund av felaktig användning eller somhargenomgått obehöriga ändringar.
6. Garantin omfattar inte reparationer eller delar som utsätts för slitage till följd av användning eller annat naturligt slitage, t.ex. men inte begränsat till klingor, gummidelar, tätningar, packningar, slipplattor, kuggjul, lager, hjul, olja, luftfilter, klämmor och andra delar som definieras som förbrukningsvaror. Denna garanti täcker inte heller defekter i verktyget som orsakats av användning eller annat naturligt slitage.
7. Garantin gäller inte för produkter som har använts under miljöförhållanden som de inte är konstruerade för eller som har skadats av yttre påverkan (vatten, saltvatten, kemiska, fysiska, slag, extrema temperaturer) eller främmande ämnen. Vid förlust eller total eller partiell förstörelse av produkten täcks inte produkten av denna garanti, såvida inte garantitagaren tillhandahåller exakta tekniska bevis för ursprunget till anspråket, ett materialfel eller ett konstruktionsfel, och för komponenterna i den berörda produkten.
8. Ett garantianspråk måste lämnas in inom garantiperioden. Detta kräver att det kompletta verktyget i fråga lämnas in eller skickas till återförsäljaren eller distributören tillsammans med försäljningsdokumentation, om måste bekräfta inköpsdatum och produktbeteckning..
9. Ersättning eller reparation av produkten kommer att utföras så snabbt som möjligt. Vid mottagandet av den utbytta eller reparerade produkten ombeds kunden att bekräfta överensstämelsen. Utbyten och reparationer som utförs under garantin förlänger eller förnyar inte verktygets garantiperiod.
10. Allt underhåll eller reparation som utförs under garantiperioden måste, med risk för att garantin upphör att gälla, utföras av en auktoriserad distributör eller officiell serviceagent, med undantag för underhållsåtgärder som ska utföras av användaren enligt specifikationerna i produkthandboken.

(ENG) UK / EU DECLARATION OF CONFORMITY ORIGINAL
 (FRA) DÉCLARATION UE DE CONFORMITÉ
 (SPA) DECLARACIÓN UE DE CONFORMIDAD
 (POR) DECLARAÇÃO UE DE CONFORMIDADE
 (ITA) DICHIARAZIONE DI CONFORMITÀ UE
 (SWE) EU-FÖRSÄKRAN OM ÖVERENSSTÄMMELSE
 (NLD) EU- VERKLARING VAN OVERENSTEMMING
 (POL) EU DEKLARACJA ZGODNOŚCI
 (HUN) EU - MEGFELELŐSÉGI NYILATKOZAT
 (BUL) ЕС ДЕКЛАРАЦИЯ ЗА СЪОТВЕТСТВИЕ
 (SLV) IZJAVA EU O SKLADNOSTI
 (LIT) ES ATITIKIMO DEKLARACIJA
 (LAV) ES ATBILSTĪBAS DEKLARĀCIJA

(DEU) EG-KONFORMITÄTSEKTLÄRUNG ÜBERSETZUNG DER ORIGINALKONFORMITÄTSEKTLÄRUNG
 (DAN) EU-ØVERENSSTEMMELSESEKTLÆRING
 (NOR) EUSAMSVERKLARING
 (FIN) EU-VÄLITMUSTENMUKAISUUSVAKUUTUS
 (RUS) ДЕКЛАРАЦИЯ О СООТВЕТСТВИИ EU
 (TUR) EU STANDARDIZASYON BEYANI
 (CES) EU PROHLÁŠENÍ O SHODĚ
 (SLK) VYHLÁSENIE O ZHODE EU
 (ELL) ΔΗΛΩΣΗ ΣΥΜΜΟΡΦΩΣΗΣ ΜΕ ΕΕ
 (RON) DECLARAȚIE DE CONFORMITATE UE
 (HRV) EU IZJAVA O USKLADENOSTI
 (EST) EL VASTAVUSDEKLARATSIOON

EU ADRESSE: SNA Europe SAS
 Allée Rosa Luxembourg
 95610 Eragny sur Oise - France

UK ADRESSE: SNA Europe UK
 Moorhead way - Bramley - Rotherham
 S66 1YY - United Kingdom

(ENG) Hereby declares that: / The device:
 (FRA) Déclare par la présente que: / L'appareil:
 (SPA) Declaro que: / El dispositivo:
 (POR) Vimos por este meio declarar: / O aparelho:
 (ITA) Con la presente dichiaro che: / Dispositivo:
 (DEU) Hiermit wird erklärt, dass die folgenden Erzeugnisse:
 (NLD) Hierbij verklaart dat: / Het apparaat:
 (POL) Niniejszym oświadczam, że: / Urządzenia:
 (HUN) Ez kijelentem, hogy: / Az eszköz:
 (BUL) С настоящото декларирам, че: / Устройството:
 (SLV) S tem izjavljam, da: / Naprava:
 (LIT) Šiuo pareiškimu pareiškiama, kad: / Įrenginys:
 (LAV) Ar šo paziņo, ka: / Ierīce:

(SWE) Härmed deklarerar att: / Enheten:
 (DAN) Erklærer herved at: / enheten:
 (NOR) Erklærer herved at: / enheten:
 (FIN) Vakuutamme täten: / Etä tuote:
 (RUS) Настоящим заявляем, что: / Устройство:
 (TUR) Beyan ederiz ki: / Cihaz:
 (CES) Nize prohlašujeme, že: / výrobek:
 (SLK) Týmto prehlasujeme, že: / Výrobok:
 (ELL) Δηλώνει ότι: / Ησσκευή:
 (RON) Prin prezenta declară că: / Dispozitivul:
 (HRV) Ovimе izjavljuјemo da: / Uredaj:
 (EST) Käesolevaga teatab, et: / Seade:

(ENG) Type(s):
 (FRA) Type(s):
 (SPA) Tipo(s):
 (POR) Tipo:
 (ITA) Tipo:
 (DEU) Artikelnummern :
 (NLD) Typen:
 (POL) Typ:
 (SWE) Typ:
 (DAN) Typ:
 (NOR) Typ:
 (FIN) Tyyppi:
 (RUS) тип:
 (TUR) Tür:
 (CES) Typ:
 (SLK) Typ:
 (ELL) Τύπος:
 (HUN) Típus:
 (BUL) тип(ове):
 (RON) Tipuri:
 (SLV) Vrste:
 (HRV) Vrsta(e):
 (LIT) Tipas (-iai):
 (EST) Tüüpid(i):
 (LAV) Veids(-i):



BAHCO

BCL226

(ENG) Product:
 (FRA) Produit:
 (SPA) Producto:
 (POR) Produto:
 (ITA) Prodotto:
 (DEU) Produkt:
 (NLD) Product:
 (POL) Produkt:
 (SWE) Produktet:
 (DAN) Produktet:
 (NOR) Produktet:
 (FIN) Tuotehen:
 (RUS) Изделие:
 (TUR) Ürün:
 (CES) Výrobek:
 (SLK) Výrobok:
 (ELL) Προϊόν:
 (HUN) Termék:
 (BUL) продукт:
 (RON) Produs:
 (SLV) izdelek:
 (HRV) Proizvod:
 (LIT) Produkta:
 (EST) Toode:
 (LAV) Produkts:

ELECTRIC SECATEURS
 SECATEUR ELECTRIQUE
 TIJERAS DE PODAR ELECTRONICAS
 TESOURA DE PODA ELECTRONICA
 FORBICI ELETTRONICHE
 ELEKTRISCHE REBSCHERE
 ELEKTRISCHE SNOEISCHAAR
 SEKATOR ELEKTRONICZNY
 ELEKTRISK SEKATOR
 ELEKTRONISK BESKÆRESAKS
 ELEKTRONISK GRENSAKS
 ELEKTRONISSET PUUTARHASAKSET
 ЭЛЕКТРИЧЕСКИЕ СЕКАТОРЫ
 ELEKTRONIK SEKATÖR
 ELEKTRONISKE ZAHRADNICKE NUZKY
 ELEKTRONISKE ZAHRADNICKE NOZNICE
 ΗΛΕΚΤΡΟΝΙΚΗ ΨΑΛΙΔΑ
 ELEKTROMOS METSZOOLLOK
 ЕЛЕКТРИЧЕСКА НОЖИЦА
 SECATOARE ELECTRICE
 ELEKTRICNE STRALJE
 ELEKTRICNE SKADE
 ELEKTROS SEKATERIAI
 ELEKTRILISE SKAATRID
 ELEKTRISKE SEKATERI

(ENG) Was manufactured in conformity with the provisions in the:
 (FRA) A été fabriqué en conformité avec les dispositions des:
 (SPA) Está fabricada según las disposiciones de:
 (POR) Foi fabricado em conformidade com os pressupostos:
 (ITA) Prodotto in conformità con le disposizioni:
 (DEU) In Übereinstimmung mit folgenden Bestimmungen gefertigt wurden.
 (NLD) Is vervaardigd in overeenstemming met de bepalingen in de:
 (POL) Został wyprodukowany zgodnie z przepisami
 (HUN) A következő rendelkezéseknél megfelelően gyártották:
 (BUL) Произведено в съответствие с разпоредбите на:
 (SLV) izdelano v skladu z določili v:
 (LIT) Pagaminta laikantis šių taisyklių:
 (LAV) Tika ražots saskaņā ar noteikumiem:

(SWE) Producerats enligt bestämmelserna i följande direktiv:
 (DAN) Produceret i samsvær med bestemmelserne i:
 (NOR) Produceret i samsvær med bestemmelserne i:
 (FIN) On valmistettu noudattaen säännöksiä:
 (RUS) Было произведено в соответствии с положениями:
 (TUR) Aşağıdaki direktif ve Standartlara uygun üretilmiştir:
 (CES) Byl vyroben ve shodě s předpisy:
 (SLK) Bol vyroben v zhode s predpismi:
 (ELL) Κατασκευάστηκε σύμφωνα με τις διατάξεις του:
 (RON) A fost fabricat în conformitate cu prevederile din:
 (HRV) Proizvedeno u skladu s odredbama u:
 (EST) Toodetud vastavalt järgmistele nõuetele:

EU-DIREKTIV: Directive 2006/42/EC
Directive 2014/30/EU

BRITTISKA FÖRORDNINGAR: Supply of Machinery (Safety) Regulations 2008
No. 1597
Electromagnetic Compatibility Regulations 2016
No. 1091

STANDARDS:

EN 62841-1:2015+A11:2022
EN IEC 55014-1:2021
EN IEC 55014-2:2021

(ENG) Person authorized to compile the technical file:
(FRA) Personne autorisée à constituer le dossier technique:
(SPA) Persona facultada para elaborar el expediente técnico:
(POR) Pessoa autorizada para elaborar o dossier técnico:
(ITA) Persona autorizzata a compilare la pratica tecnica:
(DEU) Bevollmächtigter(z) zum Zusammenstellen technischer Unterlagen:
(NLD) Persoon die is gemachtigd het technisch dossier samen te stellen:
(POL) Osoba odpowiedzialna za zestawianie pliku technicznego:
(SWE) Person som är behörig att sammanställa den tekniska dokumentationen:
(DAN) Person bemyndiget til at udarbejde tekniske beskrivelser:
(NOR) Autorisert person for utarbeidelse av den tekniske filen:
(FIN) Henkilö on valtuutettu kokoamaan teknisen tiedoston:
(TUR) Teknik dosyası düzenlemeye yetkili kişi:
(RUS) Лицо, уполномоченное на составление технической документации:
(CES) Autorizovaná osoba pro sestavení technického spisu:
(SLK) Osoba zodpovedná za vypracovanie technickej dokumentácie:
(ELL) Άτομο εξουσιοδοτημένο να καταρτίσει τον τεχνικό φάκελο:
(HUN) A műszaki dokumentáció összeállítására feljogosított személy:
(BUL) Лице, уполномощено да състави техническото досие:
(RON) Persoana autorizată sa întocmească dosarul tehnic:
(SLV) Oseba, pooblaščená za sestavljanje tehnične dokumentacije:
(HRV) Osoba ovlaštena za sastavljanje tehničke dokumentacije:
(LIT) Asmuo, įgaliojamas sudaryti techninę bylą:
(EST) Tehnilist toimikut koostama volitatud isik:
(LAV) Persona, kas pilnvarota sastādīt tehnisko dokumentāciju:



SERGIO GARCÍA
Kvalitetschef

SNA Europe SAS

Allée Rosa Luxembourg
95610 Eragny sur Oise - France

Datum: June 4, 2024

(ENG) This declaration of conformity is issued under the sole responsibility of the manufacturer.
(FRA) Cette déclaration de conformité est établie sous la seule responsabilité du fabricant.
(SPA) Esta declaración de conformidad se emite bajo la exclusiva responsabilidad del fabricante.
(POR) Esta declaração de conformidade é emitida sob a exclusiva responsabilidade do fabricante.
(ITA) La presente dichiarazione di conformità è rilasciata sotto la responsabilità esclusiva del fabbricante.
(DEU) Diese Konformitätserklärung wird in alleiniger Verantwortung des Herstellers ausgestellt.
(NLD) Deze conformiteitsverklaring wordt uitgegeven onder de exclusieve verantwoordelijkheid van de fabrikant.
(POL) Niniejsza deklaracja zgodności wydawana jest na wyłączną odpowiedzialność producenta.
(SWE) Denna försäkran om överensstämmelse utfärdas på tillverkarens eget ansvar.
(DAN) Denne overensstemmelseerklæring udstedes udelukkende på fabrikantens ansvar.
(NOR) Denne samsvarserklæringen utstedes under eget ansvar av produsenten.

(FIN) Tämä vaatimustenmukaisuusvakuutus on annettu valmistajan yksinomaisella vastuulla.
(TUR) Bu uygunluk beyanı, tamamen üreticinin sorumluluğunda yayınlanmıştır.
(RUS) Настоящая декларация о соответствии выдается исключительно под ответственность производителя.
(CES) Toto prohlášení o shodě se vydává na výhradní odpovědnost výrobce.
(SLK) Toto vyhlásenie o zhode sa vydáva na výhradnú zodpovednosť výrobcu.
(ELL) Αυτή η δήλωση συμμόρφωσης εκδίδεται με αποκλειστική ευθύνη του κατασκευαστή.
(HUN) Ezt a megfeleléségi nyilatkozatot a gyártó kizárólagos felelősségére bocsátják ki.
(BUL) Тази декларация за съответствие се издава под изключителната отговорност на производителя.
(RON) Această declarație de conformitate este emisă sub responsabilitatea exclusivă a producătorului.
(SLV) Ta izjava o skladnosti je izdana na izključno odgovornost proizvajalca.
(HRV) Ova izjava o skladnosti izdaje se isključivo na odgovornost proizvođača.
(LIT) Ši atitikties deklaracija išduodama tik gamintojo atsakomybe.
(EST) See vastuvastusdeklaratsioon antakse välja tootja ainuvastutusel.
(LAV) Par šīs atbilstības deklarācijas izdošanu atbild tikai ražotājs.

- CS** Pro stažení kompletního návodu přejděte na stránku www.bahco.com nebo naskenujte QR kód
- DE** Um die gesamte Bedienungsanleitung herunterzuladen, gehen Sie zu www.bahco.com oder scannen Sie den QR-Code
- DA** Download hele brugsanvisningen ved at besøge www.bahco.com eller scan QR-koden
- EL** Για λήψη του εγχειριδίου οδηγιών μεταβείτε στη διεύθυνση www.bahco.com ή σαρώστε τον κωδικό QR
- EN** For downloading the full instruction manual go to www.bahco.com or flash the QR-code
- ES** Para descargar el manual de instrucciones completo, vaya a www.bahco.com o escanee el código QR.
- FI** Täydellisen käyttöohjeen saat osoitteesta www.bahco.com tai skannaamalla QR-koodin
- FR** Pour télécharger le manuel d'instructions complet, rendez-vous sur www.bahco.com ou scannez le code QR
- HR** Za preuzimanje korisničkog priručnika u cijelosti idite na www.bahco.com ili skenirajte crtični kod
- HU** A használati útmutató letöltéséhez lépjen a www.bahco.com oldalra, vagy olvassa le a QR-kódot.
- IT** Per scaricare il manuale di istruzioni completo andare sul sito www.bahco.com oppure scansionare il codice QR
- NL** Om de complete gebruiksaanwijzing te downloaden, ga naar www.bahco.com of gebruik de QR-code
- NO** Besøk www.bahco.com for å laste ned hele instruksjonshåndboken, eller les av QR-koden
- PL** Aby pobrać cały podręcznik obsługi, wejdź na stronę www.bahco.com lub zeskanuj kod QR
- PT** Para descarregar o manual de instruções na íntegra, vá a www.bahco.com ou leia o código QR
- RO** Pentru descărcarea manualului complet de instrucțiuni, accesați www.bahco.com sau scanați codul QR
- SV** Hämta den fullständiga instruktionshandboken på www.bahco.com/sv-se/ eller läs av QR-koden.
- SK** Ak si chcete stiahnuť celý návod na použitie, kliknite na www.bahco.com alebo naskenujte QR kód
- SL** Za prenos celotnega priročnika z navodili za uporabo pojdite na www.bahco.com ali poskenirajte QR-kodo.
- TR** Tam kullanim kılavuzunu indirilmek için www.bahco.com adresine gidin veya QR kodunu gönderin



www.bahco.com

Follow the fish! www.bahco.com



BAHCO